

CATALOGUE

20¹⁸₁₉

Makita[®]



Votre revendeur Makita

Nous vous offrons une
GARANTIE PROLONGÉE...



Les conditions générales de cette garantie prolongée peuvent être lues sur notre site www.makita.be



*Souhaitez-vous profiter de cette garantie prolongée?
Si vous achetez une Makita chez un revendeur autorisé en Belgique ou au Luxembourg,
vous devez vous inscrire, dans les 4 semaines, sur notre site www.makita.be*

Table des matières

Machines	
ACCU	13
LXT 2x18V = 36V	16
LXT 18V	28
LXT 14,4V	80
CXT 10.8V	86
LXT 36V	102
10.8V - 7.2V - 3.6V	104
PERCAGE ET VISSAGE	107
Perceuses et visseuses	108
Visseuses à chocs	121
Boulonneuses	125
Visseuses	129
Carotteuses	132
Perceuses et visseuses - Divers	133
FORAGE ET BURINAGE	135
Marteaux perforateurs	136
Burineurs	146
MEULAGE ET PONCAGE	151
Meuleuses angulaires	152
Meuleuses droites	163
Tronçonneuses	165
Meuleuses - Divers	167
Ponceuses vibrantes	169
Ponceuses excentriques	171
Ponceuses à bande	173
COUPER	175
Grignoteuses et cisailles	176
Ciseaux hydrauliques et coupe tiges	178
Outils multifonction	179
SCIER	180
Sies à coupe d'onglet - scies radiales	182
Scies circulaires	186
Scies sauteuses	191
Sies récipro	194
Scies - Divers	197
RABOTAGE ET DEFONCAGE	199
Raboteuses	201
Défonceuses	204
CLOUER ET AGRAFER	207
LASERS	213
ASPIRATION	217
DIVERS	225
MÅ@lanceurs	230
Compresseurs	231
Groupes électrogènes	232
Blousons	233
Radio	235
JARDINAGE	237
Tondeuses	239
DÅ@broussailleuses et coupe-herbes	244
Taille haie et taille herbes	251
Nettoyeurs à haute pression	256
Pompes à eau	257
Tronçonneuses	259
Souffleurs	267
Divers	269
Combopacks Jardinage	271

Index

1		BHR262TZJ	102	DCS551RTJ	54, 190	DGD800RTJ	57, 163
1100	201	BHX2501V	267	DCS551ZJ	53	DGD800ZJ	57
1806B	202	BHX2501X1	267	DCS552RTJ	53, 190	DHP448RM3J	81, 109
1911BJ	202	BO3711	169	DCS552ZJ	53	DHP448ZJ	81
2		BO4555K	169	DCS9010-60	264	DHP453RFJ	36
2012NB	202	BO4556K	169	DCS9010-74	265	DHP453RFX2	36, 108
2107FK	197	BO4558	169	DCU180Z	72, 269	DHP458ZJ	36
2704	184	BO4565K	169	DDA341RMJ	82, 117	DHP470RMJ	81, 108
2704W	184	BO4900VJ	170	DDA350RTJ	47, 117	DHP481RT3J	37, 108
2712	185	BO5031K	171	DDA350ZJ	47	DHP481RTJ	37, 108
3		BO5041K	171	DDA351RTJ	47, 117	DHP481ZJ	37
3709	205	BO6030JX	171	DDA351ZJ	47	DHP483RTJ	36
3710	205	BO6050J	171	DDA460ZK	18, 119	DHP484RTJ	37, 108
4		BUB142Z	84, 227	DDF083RTJ	34, 112	DHP484ZJ	37
4101RH	168	C		DDF083ZJ	34	DHR164RMJ	83, 138
4114S	168	CA5000XJ	206	DDF343RYJ	80, 112	DHR164ZJ	83
4131	198	CC301DSMJ	91, 198	DDF343RYX2	80, 113	DHR165RTJ	38, 137
4326	192	CC301DZJ	91	DDF453RF3J	34, 111	DHR165ZJ	38
4329K	192	CF100DZ	97, 229	DDF470RM3J	81, 113	DHR171RTJ	38, 137
4350FCTJ	193	CF101DZ	97, 99, 229	DDF470RMJ	80	DHR171ZJ	38
4351FCTJ	193	CG100DSAEA	95, 227	DDF470ZJ	80	DHR202RTJ	39, 137
5		CG100DSAEB	96, 227	DDF481RT3J	36, 112	DHR202ZJ	38
5008MGJX	188	CG100DZA	95	DDF481ZJ	35	DHR243RTJ	39, 137
5103R	188	CJ102ZS-3XL	97, 233	DDF482RM3J	35, 111, 112	DHR243RTJV	39, 137
5143R	189	CL102DW	96, 105, 221	DDF482ZJ	34	DHR243ZJ	39
5704RK	187	CL104DWYX	105, 221	DDF483RTJ	34, 111	DHR243ZJV	39
5903RKX1	188	CL107FDZW	97, 222	DDF484RT3J	35, 112	DHR264PT2J	17, 136
6		CL111DWI	105, 221	DDF484RTJ	35, 111	DHR264ZJ	17
6408	116	CLX202SAX2	86	DDF484ZJ	35	DHR283G2JU	17, 136
6413	116	CLX206SAX3	86	DF001DW	106, 120	DHR283ZJ	17, 136
6843J	130	CLX400SAJ1	86	DF012DSE	105, 115,	DHR283ZVJU	17, 136
6844	131	CP100DSY1J	96, 227	DF012DSJ	106, 115,	DHR400PG2U	18, 136
6906J	127	CP100DZJ	96	DF031DSAJ	87, 113	DHR400ZKU	18
7		CV101DZS-3XL	233	DF031DSMJ	87, 113	DHR400ZKU1	18
7104L	206	D		DF032DSAJ	87, 113	DHS630RTJ	53, 186
7104L-30	206	DA3010FJ	118	DF032DSMJ	87, 114	DHS630ZJ	53
8		DA3011FJ	119	DF330DWE	104, 115	DHS680RTJ	52, 186
8406	111	DA330DWE	104, 118	DF331DSAJ	87, 114	DHS680ZJ	52
9		DA331DWE	104, 118	DF331DSAX1	88, 114	DHS710PT2J	19, 186
9031	173	DA332DSAJ	98, 117	DF331DSMJ	88, 114	DHS710ZJ	19
9032	173	DA332DSMJ	98, 117	DF332DSAJ	88, 114	DJN161RTJ	60, 176
9046J	170	DA333DSAJ	98, 118	DF332DSMJ	88, 115	DJN161ZJ	60
9237CB	172	DA333DSMJ	98, 118	DFJ202ZS-3XL	71, 233	DJR183RTJ	50, 194
9403J	174	DA4000LR	119	DFJ203ZS-3XL	71, 233	DJR183ZJ	50
9404J	174	DA4031	119	DFJ300ZS-3XL	71, 234	DJR186RTE	51, 194
9558HNRGK3	154	DBM080	132	DFJ301ZS-3XL	71, 234	DJR186ZK	51
9558HNRGZ	154	DBM130	132	DFJ304ZS-3XL	72, 234	DJR187RTE	52, 194
9558PBGY	154	DBM131	132	DFJ400ZS-3XL	72, 234	DJR187ZK	51
9565CRX1	155	DBM131W	132	DFJ401ZS-3XL	72, 234	DJR188RTJ	51, 194
9565PCV01	156	DBM230W	132	DFR550RTJ	48, 130	DJR188ZJ	51
9566PCV01	157	DBN500RTJ	59, 209	DFR550ZJ	48	DJR360PT2	21, 194
9741J	174	DBN500ZJ	59	DFR750RTE	49, 130	DJR360ZK	21
9903J	173	DBN600RTJ	60, 209	DFR750ZK	49	DJS130RTJ	61, 176
9911J	173	DBN600ZJ	60	DFS250RTJ	48, 129	DJS130ZJ	60
9920J	174	DBO180RTJ	64, 171	DFS250ZJ	47	DJV181RTJ	50, 191
9924DB	173	DBO180ZJ	63	DFS452RAJ	48, 129	DJV181ZJ	49
A		DCF102Z	68, 229	DFS452ZJ	48	DJV182RTJ	50, 191
AC1300	231	DCF300Z	68, 228	DGA506RTJ	55, 152	DJV182ZJ	50
AC310H	231	DCG180RA	62, 226	DGA506ZJ	55	DK0040M	165
AC640	231	DCG180RAX	63, 226	DGA506ZJX1	55	DK0046X1	159
AF500HP	211	DCG180ZK	62	DGA508RTJ	55, 152	DK0047GX1	159
AF505N	212	DCG180ZXK	62	DGA508ZJ	55	DK0050X1	120, 160
AN943K	212	DCJ200ZS-3XL	71, 233	DGA513RTJ	56, 152	DK0065WST	166
AT450H	212	DCL180ZB	66, 220	DGA513ZJ	56	DK0069WST	166
AT638	212	DCL182Z	67, 220	DGA514RTJU	57, 152	DK0073J	120, 193
B		DCL501Z	67, 221	DGA514ZJU	56	DK0081TJX2	160
BBA520	270	DCM500Z	64	DGA517RTJ	56, 152	DK6525	224
BBC4500	248	DCM501Z	64, 229	DGA517ZJ	56	DK9525	224
BBC5700	248	DCO180ZJ	49, 197	DGA518RTJU	57, 153	DKP180RTJ	54, 201
BHR262RDJ	139	DCS5121-38-KIT	262	DGA518ZJU	57	DKP180ZJ	54
BHR262TRDE	102	DCS5121-45-KIT	263	DGA900PT2	19, 153	DLM380Z	24, 239
BHR262TRDJ	102, 139	DCS520-45	263	DGA900ZK	18	DLM431Z	25, 239

Index

DL5111ZU	20, 182	DSS501RTJ	52, 186	DUR182UZ	73	ER2650LH	247
DL5600RTE	182	DSS501ZJ	52	DUR184LRT	74, 244	EW1050HX	257
DL5714PT2	20, 182	DST111ZJ	83, 210	DUR184LZ	74, 245	EW1060HX	257
DL5714Z	20	DST112RTJ	58, 209	DUR187LZ	74, 245	EW2050H	257
DLX1009TJ1	32	DST112ZJ	58	DUR187UZ	74, 245	EW2051H	257
DLX1009TJ2	29	DST220RMJ	83, 210	DUR188LZ	75, 245	EW3050H	257
DLX1012TJ1	32	DST221RTJ	59, 209	DUR189RFE	75, 245	EW3051H	258
DLX1012TJ2	32	DST221ZJ	58	DUR189Z	75	EX2650LH	250
DLX1102TJ1	32	DTD134RMJ	82, 122	DUR364LZ	23, 244	EX2650LHM1	250
DLX1102TJ2	32	DTD134ZJ	81	DUR365UZ	23, 244	EY2650H25H	265
DLX2061MJ1	80	DTD137RMJ	82, 122	DUX60Z	24, 249	F	
DLX2086TJ	28	DTD152RT3J	40, 121	DUX60ZM4	24, 250	FS2300K	129
DLX2113X1	33, 271	DTD152RTJ	40, 121	DVC260Z	21, 220	FS2500K	129
DLX2114X1	33, 272	DTD152ZJ	40	DVC260ZX	21, 220	FS2701K	129
DLX2121J	28	DTD153RTJ	41	DVC350Z	67, 220	FS4000K	130
DLX2127TJ1	28	DTD153ZJ	41	DVC860LZ	21, 219	FS6300RK	130
DLX2157TJ1	28	DTD154RTJ	41, 121	DVC862LZ	22, 219	G	
DLX2174TJ1	28	DTD154ZJ	41	DVC863LZ	22, 219	GA4530RK	153
DLX2189TJ	29	DTD155RTJ	40, 121	DVC864LZ	22, 219	GA5021C	156
DLX2191TJ	29	DTD155ZJ	40	DVC864LZX	22, 219	GA5021CY	157
DLX2193PTJ	16	DTD170RTJ	42, 121	DVP180Z	68, 229	GA5021CYX1	157
DLX2194PTJ	16	DTD170ZJ	41	DVR350RTE	61, 226	GA5030RK	153
DLX2231PTJ	33, 272	DTL061RTJ	43, 122	DVR350ZK	61	GA5030RSP2	153
DLX2235T3J	29	DTL061ZJ	43	DVR450RTE	61, 226	GA5034	154
DLX2236T1	29	DTM51RTJX2	63, 179	DVR450ZK	61	GA5040C	155
DLX2245PT1	16	DTM51ZJX2	63	DVR850RTE	62, 226	GA5040CJD	156
DLX2248PT1	16	DTP141RTJ	42, 109	DVR850ZK	62	GA5040CJD1	156
DLX3018X1	33, 272	DTP141ZJ	42	E		GA5040RKDJ	155
DLX4001FJ1	30	DTS131RMJ	82, 122	EA3110T30B	261	GA5040RZ	154
DLX4090TJ1	30	DTS141RTJ	42, 122	EA3200S35X	261	GA5041CT01	156
DLX5023TJ	30	DTS141ZJ	42	EA3201S35X	261	GA5041RZ	155
DLX6078TJ1	30	DTW1001RTJ	46, 126	EA3500S35B	262	GA6040C	157
DLX6086TJ	30	DTW1001ZJ	46	EA3600F35B	262	GA7060	157
DLX6086TJ2	31	DTW1002RTJ	45, 125	EA4300F38C	262	GA9012C	158
DLX7015TJ1	31	DTW1002ZJ	45	EA4300F45C-KIT	262	GA9030RF01	158
DLX7015TJ2	31	DTW180RTJ	44, 125	EA5000P45E-KIT	263	GA9030SF01	159
DLX8022TJ1	31	DTW180ZJ	44	EA5600F45K	263	GA9040RF01	159
DLX8022TJ2	31	DTW190RTJ	44, 125	EA6100P45E	263	GA9040SF01	159
DLXOPE1X18V	33, 272	DTW190ZJ	44	EA7300P45E	264	GA9050	158
DLXOPE2X18V	16, 25, 271	DTW280RMJ	83, 126	EA7300P50E	264	GA9060	158
DMR050	235	DTW280ZJ	82	EA7900P50E	264	GA9061R	158
DMR107	68, 236	DTW285RTJ	45, 125	EA7900P60E	264	GB602W	168
DMR108	68, 236	DTW285ZJ	44	EB5300TH	268	GB801	168
DMR110	69, 236	DTW450RTJ	45, 125	EB7660TH	268	GD0600	163
DMR200	69, 236	DTW450ZJ	45	EBH341UX2	249	GD0601	163
DP2011	115	DUB182Z	63, 227	EE2650H	250	GD0603	163
DP4001	116	DUB362Z	25, 267	EG2250A	232	GD0800C	163
DP4003	116	DUC122RTE	73, 259	EG2850A	232	GD0801C	164
DP4011	116	DUC122ZK	72	EG4550A	232	GD0810C	164
DPB181RME	64, 197	DUC252Z	23, 259	EG5550A	232	GD0811C	164
DPB181Z	64	DUC254Z	73, 259	EG6050A	232	GF600SE	211
DPJ180RTJ	58, 205	DUC302Z	23, 259	EH5000W	254	GN420CSE	211
DPJ180ZJ	58	DUC353Z	23, 259	EH6000W	254	GN900SE	211
DPT353RTJ	59, 209	DUH483RFE	75, 251	EH7500SX	254	GS5000	164
DPT353ZJ	59	DUH483Z	75	EH7500W	254	H	
DRC200PTJ	67, 221	DUH501RTE	76, 251	EK6100	165	HB500	133
DRC200Z	67	DUH501Z	76	EK7301WS	165	HG5012K	228
DRT50RTJX3	65, 204	DUH523RFE	76, 251	EK7651H	165	HG551VK	228
DRT50ZJ	65	DUH523Z	76	EK8100WS	165	HG651CK	228
DRT50ZJX3	65	DUH551Z	24, 251	ELM3311	239	HK0500	146
DS4012	133, 230	DUH601RTE	77, 252	ELM3711	239	HK1820	146
DSC102ZJ	65, 178	DUH601Z	76	ELM4612	239	HK1820L	146
DSC162RM	66, 178	DUH651Z	24, 251	ELM4613	240	HM0870C	146
DSC162Z	65	DUH751RTE	77, 252	EM2600L	247	HM0870CV	146
DSC191RM	66, 178	DUH751Z	77	EM2600U	247	HM0871C	147
DSC191Z	66	DUM604RFEX	77, 255	EM2651UHX1	248	HM0871CV	147
DSC250ZK	66, 178	DUM604ZX	77	EM2653LH	249	HM1101C	147
DSD180ZJ	49, 197	DUP361PM2	25, 269	EM4350RH	249	HM1101CV	147
DSP600PT2J	19, 189	DUP361Z	25	EM4351UH	249	HM1111C	147
DSP600PT2J1	20, 189	DUR181RFE	73, 244	EN4950H	255	HM1111CV	148
DSP600ZJ	19	DUR181Z	73	EN4951SH	254	HM1203C	148
DSP601ZJU	20, 189	DUR182URME	74, 244	ER2600L	247	HM1203CV	148

Nouveau



DDA460
Perceuse angulaire à couple élevé 18V x 2 = 36V



DVC864
Aspirateur industriel 18V x 2 = 36V



DGA900
Meuleuse 230mm 18V x 2 = 36V



DBN600
Cloueur 18V



DHR283
Perfo- burineur SDS-PLUS 18V x 2 = 36V



DCF102
Ventilateur 18V



DHR400
Marteau de forage et démolition SDS-Max 18V x 2 = 36V



DCM501
Cafetière 18V



DLS111
Scie à onglets 260 mm 18V x 2 = 36V



DCS552
Scie circulaire à métaux 18V



DSP600 - DSP601
Scie plongeante 18V x 2 = 36V



DGA513-514-517-518
Meuleuse 18V



DUX60
Combi tool 18V x 2 = 36V



DJR188
Scie recipro 18V



DVC862
Aspirateur industriel 18V x 2 = 36V



DRT50
Défonceuse affleureuse 18V



DSC102
Coupe-tiges filetée
18V



DTW180
Visseuse à chocs
18V



DUC254
Tronçonneuse d'élagage
18V



DUH501-601-751
Taille-haie
18V



DUR189
Taille-herbe
18V



CF101
Ventilateur
10.8V



HR140D
Marteau de forage
10.8V



TW140D
Boulonneuse
10.8V



UR100D
Taille-herbe
10.8V



HR1841
Marteau de forage et
démolition SDS-plus
230V



HR2650-HR2651
Marteau de forage et démolition
SDS-plus 230V



LS1219L
Scie à onglets radiale 305mm
230V



SG181
Rainureuse double disques
230V



VC3012M
Aspirateur industriel
230V



EA5600F45K
Tronçonneuse à chaîne
Thermique



EB5300TH
Souffleur
Thermique

DÉCOUVREZ NOS TECHNOLOGIES



BL MOTOR

BRUSHLESS MOTOR

Le moteur "Brushless" est un moteur sans charbon. Grâce à la construction simple, la maintenance est considérablement réduite. L'efficacité énergétique du moteur "Brushless" limite la production de chaleur et une augmentation de la capacité de travail obtenue avec une seule charge de batterie. En combinaison avec un réglage électronique optimisée, le régime d'un moteur BL peut-être régulé avec haute précision.

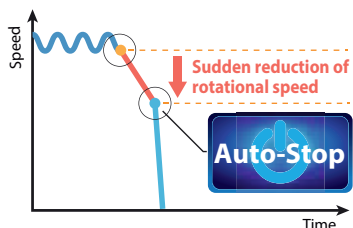
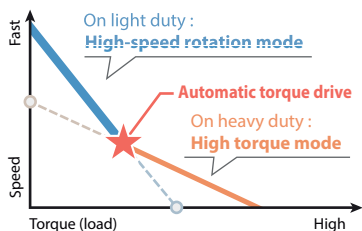

ADT

AUTOMATIC TORQUE DRIVE TECHNOLOGY

Le système ADT ou Entraînement automatique du couple ajuste la vitesse et le couple pendant le fonctionnement pour des performances optimales. Quand le couple augmente et dépasse une limite, le régime du moteur est automatiquement diminuée pour limiter la consommation d'énergie et pour conserver la batterie.

AFT

ACTIVE FEEDBACK SENSING TECHNOLOGY

AFT est un circuit électronique qui arrête le moteur immédiatement en cas de blocage.

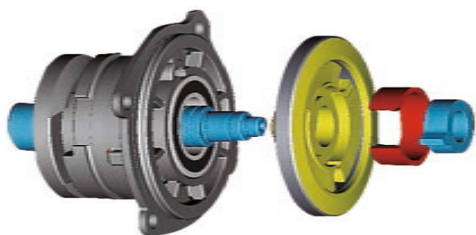

SJST

SUPER JOINT SYSTEM II

Le système SJS II augmente la sécurité de l'utilisation de la meuleuse angulaire et diminue les vibrations, grâce au ressort de lame qui absorbe les chocs et les vibrations durant le meulage. Par ailleurs, les pignons ne s'abiment pas, la machine ne provoque pas d'à-coups et la maintenance est diminuée. Le système SJS II apporte un plus grand confort d'utilisation et permet de travailler plus longtemps.

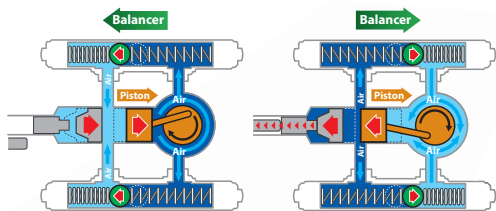

AVT

ACTIVE VIBRATION TECHNOLOGY

La technologie AVT permet l'absorption des vibrations de la machine en fonctionnement, grâce à un système de contrepoids. Un contrepoids (compensateur) propulsé par de l'air sous pression ou mécaniquement, produit une force opposée à celle de l'outil. Les vibrations transmises à l'utilisateur sont ainsi considérablement réduites. L'AVT est aussi efficace à bas régime qu'à haut régime et conserve ses performances dans toutes les conditions d'utilisation.

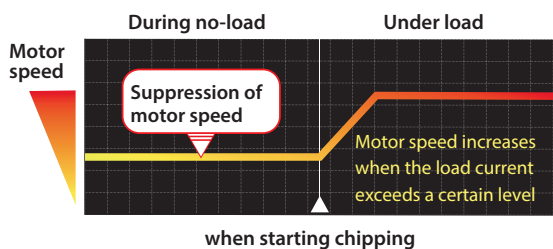

SOFT NO LOAD

SOFT NO LOAD

La technologie Soft No Load permet la réduction des vibrations par diminution du régime moteur lorsque la machine n'est pas en appui. Chaque fois que vous ré-attaquez la surface, le régime du moteur augmente progressivement. Vous ciblez précisément le point de frappe. Un avantage supplémentaire est moins d'usure et une consommation d'énergie réduite.

AWS

AUTO-START WIRELESS SYSTEM

Une technologie basée sur le Bluetooth qui permet une communication sans fil entre différents outils comme une scie ou une meuleuse et un aspirateur AWS compatible. Lors l'activation d'un outil connecté, l'aspirateur est automatiquement démarré. Jusqu'à 10 machines peuvent être enregistrées simultanément.

DXT

DEEP AND EXACT CUTTING TECHNOLOGY

DXT regroupe deux innovations techniques:

- Le système d'engrenage à 3 niveaux (droite) augmente significativement les capacités de coupe. La partie dégagée de la lame est beaucoup plus importante et le cache rétractable assure une sécurité maximale.
- Grâce à un mécanisme à double glissière avec 4 barres et 6 roulements, les vibrations et la fatigue sont diminuées, la précision et la solidité augmentées.

MM4

MAKITA MINI 4 STROKE ENGINE

Le Makita Mini 4 stroke (MM4) est un moteur à quarte temps compact qui se caractérise par une faible consommation de carburant et des gaz d'échappement propre. Le moteur MM4 est aussi petit et aussi puissant qu'un moteur à deux temps conventionnel, mais le niveau des émissions sont beaucoup plus bas qu'un moteur conventionnel à deux temps. Le moteur 4 temps apporte toute sa performance, à plus bas régime et offre à l'utilisateur un couple élevé pour travailler efficacement et confortablement. Le moteur MM4 vous offre des performances élevées, des coûts d'exploitation faibles et il est aussi très facile à entretenir. En outre, nos moteurs MM4 sont très silencieux.

XPT

EXTREME PROTECTION TECHNOLOGY

Notre eXtreme technologie de protection a été une percée dans l'histoire de la technologie des outils électriques. La technologie XPT assure une protection optimale contre les infiltrations de poussière et d'eau. Ainsi, en utilisation extérieure ou dans des environnements exposés, grâce à la composition spécifique de la carcasse, la technologie XPT améliore la résistance aux infiltrations d'eau et de poussières des modèles équipés.

SLR

SCAVENGING LOSSES REJECTION

Une construction optimisée du moteur 2-temps, pour une combustion optimisée et une réduction de l'échappement de gaz imbrulés. SLR réduit effectivement la consommation et les émissions de gaz nocifs.



AWS

Auto - start Wireless System

ACTIVATION SANS FIL



Aspirateur équipé d'une connexion sans fil bluetooth, pour le mode automatique de l'aspirateur. Lors l'activation d'un outil AWS compatible, l'aspirateur se met en marche.



1

Réglez le bouton de veille sur l'aspirateur sur "Auto"



2

Appuyez sur le bouton de votre aspirateur pendant 3 secondes jusqu'à ce que le bouton d'activation sans fil devienne vert.



3

Après cela, appuyez sur le bouton d'activation sans fil de l'outil de la même manière.

MACHINES SUR ACCU



-  Double Insulation
-  Vitesse variable
-  Frein électrique ou mécanique
-  Inverseur G+D
-  2 vitesses mécaniques
-  3 vitesses mécaniques
-  Mandrin autoserrant avec blocage
-  Réglage de couple / positions 16
-  Réglage de couple / positions 18
-  Réglage de couple / positions 21
-  Emmanchement SDS-PLUS
-  Emmanchement SDS-MAX
-  Emmanchement hexagonal 17mm
-  Emmanchement hexagonal 19mm
-  Emmanchement hexagonal 21mm
-  Emmanchement hexagonal 28.6mm
-  Porte-outil cannelée
-  Emmanchement hexagonal 30mm
-  Débrayage de sécurité
-  Commande de vitesse électronique
-  Soft Start
-  Récupération des poussières
-  Avec éclairage
-  Coffret

Makita[®]

DHR400

PERFO-BURINEUR SDS-MAX 40MM SUR ACCU

AWS



AVT

ANTI VIBRATION TECHNOLOGY

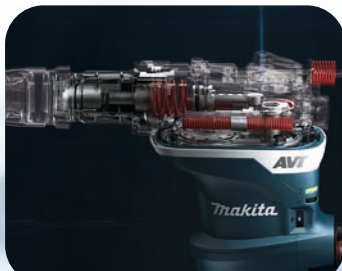

18v + 18v → **36v**

BL
MOTOR

XPT
EXTREME PROTECTION TECHNOLOGY

AVT
ANTI VIBRATION TECHNOLOGY

AWS

Makita[®]
PROFESSIONALS AT WORK

2 x 18V LITHIUM-ION

18v + 18v → 36v



LXT

LXT 2x18V = 36V

DLX2193PTJ

Combopack LXT 18V



- Combopack de deux outils performants fournit avec 2 batteries Lithium-ion 18V et 1 chargeur.
- DHR264: marteau perforateur/burineur SDS+ compact à trois fonctions: perçage, perforage, burinage.
- DDF484: perceuse-visseuse universelle robuste et puissante, parfaite pour les travaux de perçage et de vissage mi-lourds.
- Livré dans un MAKPAC, un coffret solide en ABS équipé d'un système de verrouillage permettant d'empiler plusieurs coffrets.

Accus compris	4 x 5,0Ah
Perceuse-visseuse	DDF484
Marteau perforateur SDS-plus	DHR264

Accessoires standard:
196933-6: chargeur rapide double DC18RD, 197280-8: Batterie Li-ion BL1850B (4x), 821551-8: coffret MAKPAC III, 821552-6: coffret MAKPAC IV

EAN: 0088381830317

DLX2194PTJ

Combopack LXT 18V



- Combopack de deux outils performants fournit avec 2 batteries Lithium-ion 18V et 1 chargeur.
- DDF484: perceuse-visseuse universelle robuste et puissante, parfaite pour les travaux de perçage et de vissage mi-lourds.
- DHS710: scie circulaire maniable et précise offrant une profondeur de coupe 66mm.
- Livré dans un MAKPAC, un coffret solide en ABS équipé d'un système de verrouillage permettant d'empiler plusieurs coffrets.

Accus compris	4 x 5,0Ah
Perceuse-visseuse	DDF484
Scie circulaire	DHS710

Accessoires standard:
196933-6: chargeur rapide double DC18RD, 197280-8: Batterie Li-ion BL1850B (4x)

EAN: 0088381830331

DLX2245PT1

Combopack 18V



- Combopack de deux outils performants fournit avec trois batteries Lithium-ion 18V et 1 chargeur.
- DGA506: meuleuse 125mm sur accu 18V, légère mais performante, pour meuler les matériaux les plus divers.
- DGA900: meuleuse 230mm sur accu 2x18V extrêmement performante pour des travaux de meulage les plus divers.

Accus compris	3 x 5,0Ah
Meuleuse angulaire 230mm	DGA900
Meuleuse angulaire 125mm	DGA506

Accessoires standard:
196933-6: chargeur rapide double DC18RD, 197280-8: Batterie Li-ion BL1850B (3x)

EAN: 0088381852999

DLX2248PT1

Combopack LXT 18V



- Combopack de deux outils performants fournit avec trois batteries Lithium-ion 18V et 1 chargeur.
- DVC260: aspirateur dorsal sur accu 2 x 18V.
- DCL181: aspirateur sur accu 18V.

Capacité de batterie	5,0 Ah
Accus compris	3 x 5,0 Ah
Aspirateur	DVC260 & DCL181

Accessoires standard:
196933-6: chargeur rapide double DC18RD, 197280-8: Batterie Li-ion BL1850B (3x)

EAN: 0088381856621

DLXOPE2X18V

Combopack jardin 2x18V



- Combopack de 5 machines performantes sur accu 18V.
- DUB362: un souffleur de feuilles à batteries 2 x 18V Lithium-ion léger mais puissant, idéal pour l'entretien de parcs communaux, jardins d'écoles ou d'hôpitaux et pour tout autre travail dans un environnement sensible au bruit.
- DUH651: un taille-haie professionnel à batteries Lithium-ion qui est confortable et silencieux à lamier 65cm, idéal pour l'entretien de parcs communaux, jardins d'écoles ou d'hôpitaux et pour tout autre travail dans un environnement sensible au bruit.

Accus compris	4 x 5,0Ah
Taille-haie	DUH651
Souffleur	DUB362
Tronçonneuse	DUC252
Débroussaillieuse	DUR365U
Tondeuse à gazon	DLM431

Accessoires standard:
196933-6: chargeur rapide double DC18RD, 197280-8: Batterie Li-ion BL1850B (4x)

EAN:

LXT 2x18V = 36V

DHR264ZJ



Perfo-burineur SDS+ sur accu LXT 2x18V

442



- Le perforateur à batteries idéal pour le perçage de trous d'ancrage, mais également bien adapté au perçage du bois et des profilés métalliques.
- Marteau polyvalent grâce aux trois fonctions: perceuse à mandrin automatique, perforateur, burineur léger.
- Equilibre et ergonomie excellents: la poignée confortable amortissant les vibrations est montée en ligne derrière le foret, et grâce à la batterie placée à l'arrière de la machine, le centre de gravité se trouve très près de la poignée.



Accessoires standard:

194079-2: mandrin automatique, 194080-7: mandrin SDS+ serrage rapide, 194683-7: Graisse pour mèches (100g), 324219-0: butée de profondeur, 443122-7: chiffon, 821552-6: coffret MAKPAC IV

Tension nominale	2x18 V
Accus compris	0
Régime à vide	0 - 1250 t.p.m.
Cadence de chocs	0 - 5000 min ⁻¹
Energie de frappe (EPTA)	2,5 J
Ø Max. béton	26 mm
Dimensions (Lo x La x H)	350 x 116 x 232 mm
Poids net	4,1 kg

EAN: 0088381663694

DHR264PT2J



Perfo-burineur SDS+ sur accu LXT 2x18V

442



- Le perforateur à batteries idéal pour le perçage de trous d'ancrage, mais également bien adapté au perçage du bois et des profilés métalliques.
- Equilibre et ergonomie excellents: la poignée confortable amortissant les vibrations est montée en ligne derrière le foret, et grâce à la batterie placée à l'arrière de la machine, le centre de gravité se trouve très près de la poignée.
- Système d'échange rapide avec mandrin SDS-plus pour forets à béton et mandrin automatique à mors en carbure pour forets à bois ou à métaux.



Accessoires standard:

194079-2: mandrin automatique, 194080-7: mandrin SDS+ serrage rapide, 194683-7: Graisse pour mèches (100g), 196672-8: batterie Li-ion BL1850 (2x), 196933-6: chargeur rapide double DC18RD, 324219-0: butée de profondeur, 443122-7: chiffon, 451153-2: protection pour batterie.

Tension nominale	2x18 V
Accus compris	2 x 5,0Ah
Régime à vide	0 - 1250 t.p.m.
Cadence de chocs	0 - 5000 min ⁻¹
Energie de frappe (EPTA)	2,5 J
Ø Max. béton	26 mm
Dimensions (Lo x La x H)	350 x 116 x 232 mm
Poids net	4,1 kg

EAN: 0088381813785

DHR283ZJU



Perfo-burineur SDS+ sur accu LXT 2x18V

- Marteau perforateur/burineur à batteries léger et compact à trois fonctions: perceuse, perforateur, burineur léger; muni d'un système d'échange rapide avec mandrin SDS-plus pour forets à béton et mandrin automatique à mors en carbure pour forets à bois ou à métaux.
- AWS (Auto-start Wireless System): connection Bluetooth entre la machine et l'aspirateur.
- Equipé du système AVT (Anti-Vibration Technology) assurant un taux de vibrations minimal.



Accessoires standard:

194079-2: mandrin automatique, 194080-7: mandrin SDS+ serrage rapide, 324219-0: butée de profondeur, 821552-6: coffret MAKPAC IV

Tension nominale	2x18 V
Accus compris	0
Régime à vide	0 - 980 t.p.m.
Cadence de chocs	0 - 5000 min ⁻¹
Energie de frappe (EPTA)	2,8 J
Ø Max. béton	28 mm
Dimensions (Lo x La x H)	404 x 134 x 232 mm
Poids net	4,1 kg

EAN:

DHR283G2JU



Perfo-burineur SDS+ LXT 2x18V

- Marteau perforateur/burineur à batteries léger et compact à trois fonctions: perceuse, perforateur, burineur léger; muni d'un système d'échange rapide avec mandrin SDS-plus pour forets à béton et mandrin automatique à mors en carbure pour forets à bois ou à métaux.
- AWS (Auto-start Wireless System): connection Bluetooth entre la machine et l'aspirateur.
- Equipé du système AVT (Anti-Vibration Technology) assurant un taux de vibrations minimal.



Accessoires standard:

194079-2: mandrin automatique, 194080-7: mandrin SDS+ serrage rapide, 196933-6: chargeur rapide double DC18RD, 197422-4: Accu Li-ion BL1860B (2x), 324219-0: butée de profondeur, 821552-6: coffret MAKPAC IV

Tension nominale	2x18 V
Accus compris	2 x 6,0 Ah
Régime à vide	0 - 980 t.p.m.
Cadence de chocs	0 - 5000 min ⁻¹
Energie de frappe (EPTA)	2,8 J
Ø Max. béton	28 mm
Dimensions (Lo x La x H)	404 x 134 x 232 mm
Poids net	4,1 kg

EAN: 0088381857918

DHR283ZVJU



Perfo-burineur SDS+ LXT 2x18V

- Marteau perforateur/burineur à batteries léger et compact à trois fonctions: perceuse, perforateur, burineur léger; muni d'un système d'échange rapide avec mandrin SDS-plus pour forets à béton et mandrin automatique à mors en carbure pour forets à bois ou à métaux.
- Le module d'aspiration avec une bouche télescopique permet de travaux de perçage sans poussières avec des forets jusqu'à 190 mm en longueur.
- AWS (Auto-start Wireless System): connection Bluetooth entre la machine et l'aspirateur.



Accessoires standard:

194079-2: mandrin automatique, 194080-7: mandrin SDS+ serrage rapide, 324219-0: butée de profondeur, 821552-6: coffret MAKPAC IV

Tension nominale	2x18 V
Accus compris	0
Régime à vide	0 - 980 t.p.m.
Cadence de chocs	0 - 5000 min ⁻¹
Energie de frappe (EPTA)	2,8 J
Ø Max. béton	28 mm
Dimensions (Lo x La x H)	404 x 134 x 232 mm
Poids net	4,1 kg

EAN:

ACCU

PERÇAGE ET
VISSAGEFORAGE ET
BURINAGEMEULAGE ET
PONÇAGE

COUPER

SCIER

RABOTAGE ET
DEFONÇAGECLOUER ET
AGRAFER

LASERS

ASPIRATION

DIVERS

JARDINAGE

LXT 2x18V = 36V

DHR400ZKU

Perfo-burineur SDS-MAX sur accu LXT 2x18V



- Le système breveté Anti Vibration Technology (en abrégé AVT) avec contrepoids dirigé par pression d'air et poignée amortie par ressort, assure un taux vibratoire minimal et donc un confort maximal.
- XPT (eXtreme Protection Technology): divers détails de construction assurent la meilleure résistance à l'eau et aux poussières disponible sur le marché.
- AWS (Auto-start Wireless System): connection Bluetooth entre la machine et l'aspirateur.



Accessoires standard:
123138-5: poignée latérale droite cpl, 194683-7: Graisse pour mèches (100g), 196792-8: poignée latérale 73 en forme D, 198900-7: unité Bluetooth AWS, 331955-1: butée de profondeur, 443122-7: chiffon, 821746-3: coffret synthétique

Tension nominale	2x18 V
Accus compris	0
Régime à vide	250 - 500 t.p.m.
Cadence de chocs	1450 - 2900 min ⁻¹
Energie de frappe (EPTA)	8,0 J
Ø Max. béton	40 mm
Dimensions (Lo x La x H)	437 x 120 x 285 mm
Poids net	7,3 kg

EAN: 0088381856171

DHR400ZKU1

Perfo-burineur SDS-MAX sur accu LXT 2x18V



- Le système breveté Anti Vibration Technology (en abrégé AVT) avec contrepoids dirigé par pression d'air et poignée amortie par ressort, assure un taux vibratoire minimal et donc un confort maximal.
- AWS (Auto-start Wireless System): connection Bluetooth entre la machine et l'aspirateur.
- Le régime est automatiquement réduit en marche à vide, réduisant encore davantage les vibrations et facilitant le positionnement du burin.



Accessoires standard:
123138-5: poignée latérale droite cpl, 194683-7: Graisse pour mèches (100g), 196792-8: poignée latérale 73 en forme D, 198900-7: unité Bluetooth AWS, 199142-6: set d'aspiration de poussière pour forage, 331955-1: butée de profondeur, 443122-7: chiffon...

Tension nominale	2x18 V
Accus compris	0
Régime à vide	250 - 500 t.p.m.
Cadence de chocs	1450 - 2900 min ⁻¹
Energie de frappe (EPTA)	8,0 J
Ø Max. béton	40 mm
Dimensions (Lo x La x H)	437 x 120 x 285 mm
Poids net	7,3 kg

EAN: 0088381861779

DHR400PG2U

Perfo-burineur SDS-MAX sur accu LXT 2x18V



- Le système breveté Anti Vibration Technology (en abrégé AVT) avec contrepoids dirigé par pression d'air et poignée amortie par ressort, assure un taux vibratoire minimal et donc un confort maximal.
- AWS (Auto-start Wireless System): connection Bluetooth entre la machine et l'aspirateur.
- Le régime est automatiquement réduit en marche à vide, réduisant encore davantage les vibrations et facilitant le positionnement du burin.



Accessoires standard:
123138-5: poignée latérale droite cpl, 194683-7: Graisse pour mèches (100g), 196792-8: poignée latérale 73 en forme D, 196933-6: chargeur rapide double DC18RD, 197422-4: Accu Li-ion BL1860B (2x), 198900-7: unité Bluetooth AWS, 331955-1: butée de profondeur, 443122-7: chiffon.

Tension nominale	2x18 V
Accus compris	2 x 6,0Ah
Régime à vide	250 - 500 t.p.m.
Cadence de chocs	1450 - 2900 min ⁻¹
Energie de frappe (EPTA)	8,0 J
Ø Max. béton	40 mm
Dimensions (Lo x La x H)	437 x 120 x 285 mm
Poids net	7,3 kg

EAN: 0088381856218

DDA460ZK

Perceuse d'angle sur accu LXT 2x18V



- Machine extrêmement puissante avec un couple élevé pour les applications les plus exigeantes telles que le perçage avec de gros forets à charpente ou des scies cloche de grand diamètre, le malaxage ou l'enfoncement de tire-fonds lourds.
- ADT (Automatic torque Drive Technology) contrôle le régime moteur en fonction de la charge appliquée.
- Le réducteur à deux vitesses mécaniques permet d'utiliser la machine pour une multitude d'applications exigeantes.



Accessoires standard:
783204-6: clé à six pans 6x90mm

Régime à vide	0-300 t.p.m.
Régime à vide 2	0-1400 t.p.m.
Ø Max. acier	13 mm
Ø Max. bois	118 mm
Mandrin	2-13 mm
Rotation gauche et droite	✓
Dimensions (Lo x La x H)	538 x 128 x 223 mm
Poids net	5,7 kg

EAN:

DGA900ZK

Meuleuse 230mm sur accu LXT 2x18V



- Livré sans accus ni chargeur. Ceci vous permet d'agrandir votre parc de machines Makita de manière économique.
- Machine 2x18V aux performances comparables à un modèle équivalent sur secteur.
- (BRAKE): augmente la sécurité et la productivité grâce au frein moteur électrique
- ADT (Automatic torque Drive Technology) contrôle le régime moteur en fonction de la charge appliquée.
- Soft start: plus de confort et de sécurité grâce au démarrage progressif sans à-coups.



Accessoires standard:
122847-3: capot de protection serrage rapide, 152539-0: poignée latérale, 197610-3: cle à ergots, 224447-6: flasque intérieur, 821717-0: coffret synthétique

Tension nominale	2x18 V
Accus compris	0
Régime à vide	6000 t.p.m.
Filetage de l'arbre	M14
Ø Disque	230 mm
Ø Alésage	22,23 mm
Frein moteur	✓
Sécurité anti-redémarrage	✓
Interrupteur "homme mort"	✓
Dimensions (Lo x La x H)	499 x 250 x 158 mm
Poids net	5,2 kg

EAN: 0088381850407



LXT 2x18V = 36V

DGA900PT2



Meuleuse 230mm sur accu LXT 2x18V

- Machine 2x18V aux performances comparables à un modèle équivalent sur secteur.
- (BRAKE): augmente la sécurité et la productivité grâce au frein moteur électrique
- ADT (Automatic torque Drive Technology) contrôle le régime moteur en fonction de la charge appliquée.
- Soft start: plus de confort et de sécurité grâce au démarrage progressif sans à-coups.



Accessoires standard:
122847-3: capot de protection serrage rapide, 152539-0: poignée latérale, 196933-6: chargeur rapide double DC18RD, 197280-8: Batterie Li-ion BL1850B (2x), 197610-3: cle à ergots, 224447-6: flasque intérieur, 821717-0: coffret synthétique

Tension nominale	2x18 V
Accus compris	2 x 5,0Ah
Régime à vide	6000 t.p.m.
Filetage de l'arbre	M14
Ø Disque	230 mm
Ø Alésage	22,23 mm
Frein moteur	✓
Sécurité anti-redémarrage	✓
Interrupteur "homme mort"	✓
Dimensions (Lo x La x H)	499 x 250 x 158 mm
Poids net	5,2 kg

EAN: 0088381850445

DHS710ZJ



Scie circulaire 190mm sur accu LXT 2x18V

- Scie circulaire à batteries compacte à capacité de coupe 68,5mm pour la découpe de toutes sortes de panneaux et de bois de construction jusqu'à 2 1/2 pouces.
- L'utilisation de deux batteries 18V en série permet d'atteindre un niveau de performances inédit, et ce, avec le type de batteries le plus répandu; il n'est donc plus nécessaire d'investir dans des batteries spécifiques uniquement pour les applications les plus exigeantes.



Accessoires standard:
164095-8: guide parallèle, 196520-1: raccord pour aspiration de poussières , 821552-6: coffret MAKPAC IV

Tension nominale	2x18 V
Accus compris	0
Ø lame	190 mm
Régime à vide	4800 t.p.m.
Inclinaison droite	50 °
Profondeur de coupe max.	66 mm
Profondeur de coupe (45°)	49 mm
Ø Alésage	30 mm
Dimensions (Lo x La x H)	356 x 217 x 298 mm
Poids net	3,9 kg

EAN: 0088381654579

DHS710PT2J



Scie circulaire 190mm sur accu LXT 2x18V

- Scie circulaire à batteries compacte à capacité de coupe 68,5mm pour la découpe de toutes sortes de panneaux et de bois de construction jusqu'à 2 1/2 pouces.
- L'utilisation de deux batteries 18V en série permet d'atteindre un niveau de performances inédit, et ce, avec le type de batteries le plus répandu; il n'est donc plus nécessaire d'investir dans des batteries spécifiques uniquement pour les applications les plus exigeantes.



Accessoires standard:
164095-8: guide parallèle, 196520-1: raccord pour aspiration de poussières , 196672-8: batterie Li-ion BL1850 (2x), 196933-6: chargeur rapide double DC18RD, 450128-8: protection accu (2x), 821552-6: coffret MAKPAC IV

Tension nominale	2x18 V
Accus compris	2 x 5,0Ah
Ø lame	190 mm
Régime à vide	4800 t.p.m.
Inclinaison droite	50 °
Profondeur de coupe max.	68,5 mm
Profondeur de coupe (45°)	49 mm
Ø Alésage	30 mm
Dimensions (Lo x La x H)	356 x 217 x 298 mm
Poids net	3,9 kg

EAN: 0088381813792

DSP600ZJ



Scie plongeante 165mm sur accu LXT 2x18V

- Scie plongeante pour utilisation avec rail de guidage, idéale pour le débit précis de panneaux ou de plateaux en bois massif et pour la découpe d'évidements rectilignes.
- Machine 2x18V aux performances comparables à un modèle équivalent sur secteur.
- Fonctions uniques pour coupes biaisées: inclinaison de -1° à 48° avec butées de précision à 0°, 22,5° et 45°.
- Position d'incision pour des coupes sans éclats dans les panneaux stratifiés.



Accessoires standard:
783203-8: clé allen 5x80mm, 821552-6: coffret MAKPAC IV, B-57320: lame de scie SPECIALIZED accu

Tension nominale	2x18 V
Accus compris	0
Ø lame	165 mm
Régime à vide	2500 - 6300 t.p.m.
Inclinaison gauche	1 °
Inclinaison droite	48 °
Profondeur de coupe max.	56 mm
Profondeur de coupe (45°)	40 mm
Ø Alésage	20 mm
Dimensions (Lo x La x H)	346 x 241 x 272 mm
Poids net	4,4 kg

EAN: 0088381844291

DSP600PT2J



Scie plongeante 165mm sur accu LXT 2x18V

- Scie plongeante pour utilisation avec rail de guidage, idéale pour le débit précis de panneaux ou de plateaux en bois massif et pour la découpe d'évidements rectilignes.
- Machine 2x18V aux performances comparables à un modèle équivalent sur secteur.
- Fonctions uniques pour coupes biaisées: inclinaison de -1° à 48° avec butées de précision à 0°, 22,5° et 45°.
- Position d'incision pour des coupes sans éclats dans les panneaux stratifiés.



Accessoires standard:
196933-6: chargeur rapide double DC18RD, 197280-8: Batterie Li-ion BL1850B (2x), 783203-8: clé allen 5x80mm, 821552-6: coffret MAKPAC IV , B-57320: lame de scie SPECIALIZED accu

Tension nominale	2x18 V
Accus compris	2 x 5,0Ah
Ø lame	165 mm
Régime à vide	2500 - 6300 t.p.m.
Inclinaison gauche	1 °
Inclinaison droite	48 °
Profondeur de coupe max.	56 mm
Profondeur de coupe (45°)	40 mm
Ø Alésage	20 mm
Dimensions (Lo x La x H)	346 x 241 x 272 mm
Poids net	4,4 kg

EAN: 0088381849890

ACCU

PERÇAGE ET VISSAGE

FORAGE ET BURINAGE

MEULAGE ET PONÇAGE

COUPER

SCIER

RABOTAGE ET DEFONÇAGE

CLOUER ET AGRAFER

LASERS

ASPIRATION

DIVERS

JARDINAGE

LXT 2x18V = 36V

DSP600PT2J1



Scie plongeante 165mm sur accu LXT 2x18V

- Scie plongeante pour utilisation avec rail de guidage, idéale pour le débit précis de panneaux ou de plateaux en bois massif et pour la découpe d'évidements rectilignes.
- Machine 2x18V aux performances comparables à un modèle équivalent sur secteur.
- Fonctions uniques pour coupes biaisées: inclinaison de -1° à 48° avec butées de précision à 0°, 22,5° et 45°.
- Position d'incision pour des coupes sans éclats dans les panneaux stratifiés.
- Un rail de guidage de 140cm est inclus dans ce set.

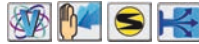

Accessoires standard:
194368-5: rail de guidage pour scie plongeante, 196933-6: chargeur rapide double DC18RD, 197280-8: Batterie Li-ion BL1850B (2x), 783203-8: clé allen 5x80mm, 821552-6: coffret MAKPAC IV, B-57320: lame de scie SPECIALIZED accu

Tension nominale	2x18 V
Accus compris	2 x 5,0Ah
Ø lame	165 mm
Régime à vide	2500 - 6300 t.p.m.
Inclinaison gauche	1 °
Inclinaison droite	48 °
Profondeur de coupe max.	56 mm
Profondeur de coupe (45°)	40 mm
Ø Alésage	20 mm
Dimensions (Lo x La x H)	346 x 241 x 272 mm
Poids net	4,4 kg

EAN: 0088381860079

DSP601ZJU



Scie plongeante 165mm sur accu LXT 2x18V

- Scie plongeante pour utilisation avec rail de guidage, idéale pour le débit précis de panneaux ou de plateaux en bois massif et pour la découpe d'évidements rectilignes.
- Machine 2x18V aux performances comparables à un modèle équivalent sur secteur.
- Fonctions uniques pour coupes biaisées: inclinaison de -1° à 48° avec butées de précision à 0°, 22,5° et 45°.
- Position d'incision pour des coupes sans éclats dans les panneaux stratifiés.

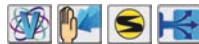

Accessoires standard:
783203-8: clé allen 5x80mm, 821552-6: coffret MAKPAC IV, B-57320: lame de scie SPECIALIZED accu

Tension nominale	2x18 V
Accus compris	0
Ø lame	165 mm
Régime à vide	2500 - 6300 t.p.m.
Inclinaison gauche	1 °
Inclinaison droite	48 °
Profondeur de coupe max.	56 mm
Profondeur de coupe (45°)	40 mm
Ø Alésage	20 mm
Dimensions (Lo x La x H)	346 x 241 x 272 mm
Poids net	4,4 kg

EAN: 0088381851718

DLS714Z



Scie à onglet radiale 190mm sur accu LXT 2x18V

- Scie à onglets radiale compacte et légère à batteries 2 x 18V, idéale pour la pose de parquets, terrasses en bois, faux plafonds etc.
- Le système innovateur à double coulissement assure une capacité de 52x300mm avec une lame 190mm, sans pour autant compromettre la précision.
- Le guidage solide de chacun des quatre coulisseaux, par quatre roulements à billes linéaires au total, assure un mouvement radial fluide et sans jeu.



Accessoires standard:
122571-8: étai de serrage vertical, 122852-0: sac à poussières en tissu, 322312-4: rallonge de table (2x), 762001-3: triangle de réglage, B-08604: lame de scie MAKBLADE PLUS

Tension nominale	2x18 V
Accus compris	0
Ø lame	190 mm
Ø Alésage	20 mm
Régime à vide	5700 t.p.m.
Profondeur de coupe max.	52 mm
Profondeur de coupe (45°)	40 mm
Largeur de coupe (90°)	300 mm
Largeur de coupe (45°)	212 mm
Dimensions (Lo x La x H)	655 x 430 x 445 mm
Poids net	12,6 kg

EAN: 0088381699594

DLS714PT2



Scie à onglet radiale 190mm sur accu LXT 2x18V

- Scie à onglets radiale compacte et légère à batteries 2 x 18V, idéale pour la pose de parquets, terrasses en bois, faux plafonds etc.
- Le système innovateur à double coulissement assure une capacité de 52x300mm avec une lame 190mm, sans pour autant compromettre la précision.
- Le guidage solide de chacun des quatre coulisseaux, par quatre roulements à billes linéaires au total, assure un mouvement radial fluide et sans jeu.



Accessoires standard:
122571-8: étai de serrage vertical, 122852-0: sac à poussières en tissu, 196933-6: chargeur rapide double DC18RD, 197280-8: Batterie Li-ion BL1850B (2x), 322312-4: rallonge de table (2x), 762001-3: triangle de réglage, B-08604: lame de scie MAKBLADE PLUS

Tension nominale	2x18 V
Accus compris	2 x 5,0Ah
Ø lame	190 mm
Ø Alésage	20 mm
Régime à vide	5700 t.p.m.
Profondeur de coupe max.	52 mm
Profondeur de coupe (45°)	40 mm
Largeur de coupe (90°)	300 mm
Largeur de coupe (45°)	212 mm
Dimensions (Lo x La x H)	655 x 430 x 445 mm
Poids net	12,6 kg

EAN: 0088381813549

DLS111ZU



Scie à onglet radiale 260mm sur accu LXT 2x18V

- ADT (Automatic torque Drive Technology) contrôle le régime moteur en fonction de la charge appliquée.
- Table pivotante jusqu'à 60° à gauche et 60° à droite, avec arrêts mécaniques à 0°, 15°, 22,5°, 31,6° et 45°.
- AWS (Auto-start Wireless System): connection Bluetooth entre la machine et l'aspirateur.



Accessoires standard:
122852-0: sac à poussières en tissu, 126617-2: étai de serrage vertical, 198900-7: unité Bluetooth AWS, 762001-3: triangle de réglage, 783204-6: clé à six pans 6x90mm, 783208-8: clé à six pans 2,5x60mm, B-08981: lame de scie MAKBLADE

Tension nominale	2x18 V
Accus compris	0
Ø lame	260 mm
Ø Alésage	30 mm
Régime à vide	4400 t.p.m.
Profondeur de coupe max.	91 mm
Profondeur de coupe (45°)	58 mm
Largeur de coupe (90°)	310 mm
Largeur de coupe (45°)	218 mm
Dimensions (Lo x La x H)	805 x 644 x 660 mm
Poids net	26,6 kg

EAN: 0088381851268

ACCU

PERÇAGE ET
VISSAGEFORAGE ET
BURINAGEMEULAGE ET
PONÇAGE

COUPER

SCIER

RABOTAGE ET
DEFONÇAGECLOUER ET
AGRAFER

LASERS

ASPIRATION

DIVERS

JARDINAGE

LXT 2x18V = 36V

DJR360ZK



Scie récipro sur accu LXT 2x18V

- Système de fixation rapide, facile et fiable, pour un changement de lame sans outils.
- Machine 2x18V aux performances comparables à un modèle équivalent sur secteur.



Accessoires standard:
821670-0: coffret plastique, B-05169: lame de scie recipro BIM pour métal, B-05175: Lame recipro BiM pour bois et métal

Tension nominale	2x18 V
Accus compris	0
Cadence de coupe	0-3000 min ⁻¹
Longueur de course	32 mm
Capacité max. bois	255 mm
Cap de coupe tuyaux acier	130 mm
Dimensions (Lo x La x H)	449 x 116 x 243 mm
Poids net	4,0 kg

EAN: 0088381806244

DJR360PT2



Scie récipro sur accu LXT 2x18V

- Système de fixation rapide, facile et fiable, pour un changement de lame sans outils.
- Machine 2x18V aux performances comparables à un modèle équivalent sur secteur.



Accessoires standard:
196933-6: chargeur rapide double DC18RD, 197280-8: Batterie Li-ion BL1850B (2x), 821670-0: coffret plastique, B-05169: lame de scie recipro BIM pour métal, B-05175: Lame recipro BiM pour bois et métal

Tension nominale	2x18 V
Accus compris	2 x 5,0Ah
Cadence de coupe	0-3000 min ⁻¹
Longueur de course	32 mm
Capacité max. bois	255 mm
Cap de coupe tuyaux acier	130 mm
Dimensions (Lo x La x H)	449 x 116 x 243 mm
Poids net	4,0 kg

EAN: 0088381806299

DVC260Z



Aspirateur dorsal sur accu LXT 2x18V

- Présélection de deux vitesses, permettant un travail plus silencieux tout en augmentant l'autonomie lors de travaux exigeant moins de puissance d'aspiration.
- Livré sans batteries ni chargeur!



Accessoires standard:
123486-2: brosse d'aspiration, 123584-2: tube d'aspiration télescopique, 123636-9: filtre HEPA, 126756-8: poignée courbée, 143787-2: tuyau d'aspiration 28mm 1,0m, 197901-2: embout caoutchouc, 197903-8: sac à poussière

Tension nominale	2x18 V
Accus compris	0
Débit	1.5 m ³ /min
Dépression max.	71 mbar
Durée fonction. (vit. 2)	60 min
Durée fonction. (vit. 1)	90 min
Capacité sac à poussières	2 l
Longueur tuyau	1 m
Dimensions (Lo x La x H)	230 x 152 x 373 mm
Poids net	3,8 kg

EAN: 0088381817400

DVC260ZX



Aspirateur dorsal sur accu LXT 2x18V

- Présélection de deux vitesses, permettant un travail plus silencieux tout en augmentant l'autonomie lors de travaux exigeant moins de puissance d'aspiration.
- Livré sans batteries ni chargeur!



Accessoires standard:
123636-9: filtre HEPA, 152992-0: tuyau d'aspiration 28mm 1,5m, 195545-2: adaptateur tuyau côté machine 38mm, 195546-0: adaptateur caoutchouc côté machine, 195547-8: adaptateur tuyau 28mm côté machine, 197903-8: sac à poussière

Tension nominale	2x18 V
Accus compris	0
Débit	1.5 m ³ /min
Dépression max.	71 mbar
Durée fonction. (vit. 2)	60 min
Durée fonction. (vit. 1)	90 min
Capacité sac à poussières	2 l
Longueur tuyau	1 m
Dimensions (Lo x La x H)	230 x 152 x 373 mm
Poids net	3,8 kg

EAN: 0088381832618

DVC860LZ



Aspirateur hybride AC/DC LXT 2x18V

- Aspirateur filaire ou sans fil pour l'extraction de débris lors de travaux de sciage, perçage etc. avec des machines à batteries.
- Contrôle variable de l'aspiration, permettant un travail plus silencieux tout en augmentant l'autonomie lors de travaux exigeant moins de puissance d'aspiration.
- Livré sans batteries ni chargeur!



Accessoires standard:
192562-3: tube d'aspiration coudé, 192563-1: tube d'aspiration droit, 195432-5: sac collecteur en plastique, 195434-1: tuyau d'aspiration 38mm 2,5m, 195551-7: brosse d'aspiration, 410306-2: embout plat, 417307-1: adaptateur tuyau côté machine 38mm

Tension nominale	2x18 V
Accus compris	0
Puissance nominale	1050 Watt
Débit	2.1-3.6 m ³ /min
Dépression max.	90 - 240 mbar
Volume brut du réservoir	8 l
Longueur tuyau	2.5 m
Long cordon alimentation	5 m
Dimensions (Lo x La x H)	366 x 334 x 368 mm
Poids net	8,6 kg

EAN: 0088381694629

ACCU

PERÇAGE ET
VISSAGEFORAGE ET
BURINAGEMEULAGE ET
PONÇAGE

COUPER

SCIER

RABOTAGE ET
DEFONÇAGECLOUER ET
AGRAFER

LASERS

ASPIRATION

DIVERS

JARDINAGE

LXT 2x18V = 36V

DVC862LZ

Aspirateur sur accu LXT 2x18V



- Aspirateur à batterie pour l'extraction de débris lors de travaux de sciage, perçage etc. avec des machines à batteries.
- Contrôle variable de l'aspiration, permettant un travail plus silencieux tout en augmentant l'autonomie lors de travaux exigeant moins de puissance d'aspiration.
- Livré sans batteries ni chargeur!



Accessoires standard:
192562-3: tube d'aspiration coudé, 192563-1: tube d'aspiration droit,
195432-5: sac collecteur en plastique, 195434-1: tuyau d'aspiration 38mm
2,5m, 195551-7: brosse d'aspiration, 410306-2: embout plat

Tension nominale	2x18 V
Accus compris	0
Débit	1,7-2,1 m³/min
Dépression max.	98 mbar
Volume brut du réservoir	8 l
Dimensions (Lo x La x H)	366 x 334 x 368 mm
Poids net	7,0 kg

EAN: 0088381841016

DVC863LZ

Aspirateur sur accu LXT 2x18V



- Aspirateur sans fil pour l'extraction de débris lors de travaux de sciage, perçage etc. avec des machines à batteries.
- Le filtre HEPA élimine les particules poussiéreuses les plus petites dans l'air ce qui assure un échappement d'air très propre.
- Contrôle variable de l'aspiration, permettant un travail plus silencieux tout en augmentant l'autonomie lors de travaux exigeant moins de puissance d'aspiration.
- Livré sans batteries ni chargeur!



Accessoires standard:
192562-3: tube d'aspiration coudé, 192563-1: tube d'aspiration droit,
195432-5: sac collecteur en plastique, 195433-3: tuyau d'aspiration 28mm
3,5m, 195434-1: tuyau d'aspiration 38mm 2,5m, 195545-2: adaptateur
tuyau côté machine 38mm...

Tension nominale	2x18 V
Accus compris	0
Débit	2,1 m³/min
Dépression max.	98 mbar
Durée fonction. continu	40 min
Volume brut du réservoir	8 l
Longueur tuyau	2,5 m
Dimensions (Lo x La x H)	366 x 334 x 368 mm
Poids net	7,7 kg

EAN: 0088381840941

DVC864LZ

Aspirateur sur accu LXT 2x18V



- AWS (Auto-start Wireless System): connection Bluetooth entre la machine et l'aspirateur.



Accessoires standard:
192562-3: tube d'aspiration coudé, 192563-1: tube d'aspiration droit,
195432-5: sac collecteur en plastique, 195433-3: tuyau d'aspiration 28mm
3,5m, 195434-1: tuyau d'aspiration 38mm 2,5m, 195545-2: adaptateur
tuyau côté machine 38mm...

Tension nominale	2x18 V
Accus compris	0
Débit	2,1 m³/min
Dépression max.	98 mbar
Durée fonction. continu	40 min
Volume brut du réservoir	8 l
Longueur tuyau	2,5 m
Dimensions (Lo x La x H)	336 x 334 x 368 mm
Poids net	7,7 kg

EAN: 0088381851589

DVC864LZX

Aspirateur sur accu LXT 2x18V



- AWS (Auto-start Wireless System): connection Bluetooth entre la machine et l'aspirateur.
- Cette version est spécialement conçue pour l'aspiration en combinaison avec les outils



Accessoires standard:
195432-5: sac collecteur en plastique, 195433-3: tuyau d'aspiration 28mm
3,5m, 195545-2: adaptateur tuyau côté machine 38mm, 195546-0:
adaptateur caoutchouc côté machine, 195547-8: adaptateur tuyau 28mm
côté machine

Tension nominale	2x18 V
Accus compris	0
Débit	2,1 m³/min
Dépression max.	98 mbar
Durée fonction. continu	40 min
Volume brut du réservoir	8 l
Longueur tuyau	2,5 m
Dimensions (Lo x La x H)	336 x 334 x 368 mm
Poids net	7,7 kg

EAN: 0088381851596

LXT 2x18V = 36V

DUC252Z



Elagueuse 25cm sur accu 2x18V

442

- Elagueuse à batteries 2 x 18V = 36V Lithium-ion silencieuse, idéale pour l'entretien de parcs communaux, jardins d'écoles ou d'hôpitaux et pour tout autre travail dans un environnement sensible au bruit.
- Outillage à batteries professionnel offrant une liberté de mouvement maximale sans le bruit, les gaz d'échappement, les difficultés de démarrage et les frais d'entretien d'un moteur à essence.



Accessoires standard:
168408-5: guide-chaîne, 182229-1: flacon d'huile 30cc, 221526-1: pignon d'entraînement à chaîne, 452093-7: protège chaîne, 531492640: chaîne, 744003-1: lime à chaîne

Accus compris	0
Tension nominale	2x18 V
Régime à vide	4500 t.p.m.
Vitesse de chaîne à vide	8,3 m/sec
Longueur guide-chaîne	25 cm
Pas de chaîne	3/8 "
Rainure	1,3 mm
Type de chaîne	092
Maillons entraîneurs	40
Dimensions (Lo x La x H)	545 x 234 x 198 mm
Poids net	3,4 kg

EAN: 0088381670874

DUC302Z



Elagueuse 30cm sur accu 2x18V

442

- Elagueuse à batteries 2 x 18V = 36V Lithium-ion silencieuse, idéale pour l'entretien de parcs communaux, jardins d'écoles ou d'hôpitaux et pour tout autre travail dans un environnement sensible au bruit.
- Outillage à batteries professionnel offrant une liberté de mouvement maximale sans le bruit, les gaz d'échappement, les difficultés de démarrage et les frais d'entretien d'un moteur à essence.



Accessoires standard:
419288-5: protège chaîne, 958030611: guide-chaîne, 958291646: chaîne

Accus compris	0
Tension nominale	2x18 V
Régime à vide	4500 t.p.m.
Vitesse de chaîne à vide	8,3 m/sec
Longueur guide-chaîne	30 cm
Pas de chaîne	3/8 "
Rainure	1,1 mm
Type de chaîne	90PX
Maillons entraîneurs	46
Dimensions (Lo x La x H)	600 x 234 x 198 mm
Poids net	3,5 kg

EAN: 0088381670852

DUC353Z



Tronçonneuse 35cm sur accu 2x18V

- Elagueuse à batteries 2 x 18V = 36V Lithium-ion silencieuse, idéale pour l'entretien de parcs communaux, jardins d'écoles ou d'hôpitaux et pour tout autre travail dans un environnement sensible au bruit.
- Moteur sans charbons à pilotage électronique assurant un rendement moteur hors pair et réduisant fortement l'échauffement.
- Outillage à batteries professionnel offrant une liberté de mouvement maximale sans le bruit, les gaz d'échappement, les difficultés de démarrage et les frais d'entretien d'un moteur à essence.



Accessoires standard:
182229-1: flacon d'huile 30cc, 195246-2: lunettes de sécurité, 419288-5: protège chaîne, 953030020: porte-lime complet, 958035611: guide-chaîne, 958291652: chaîne

Accus compris	0
Tension nominale	2x18 V
Régime à vide	4500 t.p.m.
Vitesse de chaîne à vide	20 m/sec
Longueur guide-chaîne	35 cm
Pas de chaîne	3/8 "
Rainure	1,1 mm
Type de chaîne	90PX
Dimensions (Lo x La x H)	762 x 215 x 235 mm
Poids net	4,6 kg

EAN: 0088381832724

DUR364LZ



Taille-herbe sur accu 2x18V

- Outillage à batteries professionnel offrant une liberté de mouvement maximale sans le bruit, les gaz d'échappement, les difficultés de démarrage et les frais d'entretien d'un moteur à essence.
- Moteur sans charbons à pilotage électronique assurant un rendement moteur hors pair et réduisant fortement l'échauffement.
- Gâchette à variateur et présélection de deux vitesses maximales, permettant un travail encore plus silencieux tout en augmentant l'autonomie lors de travaux légers.



Accessoires standard:
195246-2: lunettes de sécurité, 197188-6: tête de fauchage en plastique, 197297-1: tête à fil TAP&GO, 783202-0: Clé allen 4x70mm, 783203-8: clé allen 5x80mm

Tension nominale	2x18 V
Accus compris	0
Régime à vide	5000 t.p.m.
Régime à vide 2	6500 t.p.m.
Filetage de l'arbre	M8 x 1,25R
Largeur de coupe	350 cm
Ø Alésage	25,4 mm
Rotation gauche et droite	✓
Frein moteur	✓
Forme de poignée	D
Interrupteur "homme mort"	✓
Taux vibratoire	2,5 m/s²

EAN: 0088381689120

DUR365UZ



Débroussailluse sur accu 2x18V

- Outillage à batteries professionnel offrant une liberté de mouvement maximale sans le bruit, les gaz d'échappement, les difficultés de démarrage et les frais d'entretien d'un moteur à essence.
- Guidon ajustable sans outils et escamotable en un tour de main pour faciliter le transport.



Accessoires standard:
125516-5: bandoulière, 195246-2: lunettes de sécurité, 197296-3: tête à fil TAP&GO, 450573-7: protection transport pour lame de coupe, 783013-3: clé combinée, 783202-0: Clé allen 4x70mm, 783203-8: clé allen 5x80mm, B-14118: lame de coupe à 4 dents

Tension nominale	2x18 V
Accus compris	0
Régime à vide	3500 t.p.m.
Régime à vide 2	5300 t.p.m.
Régime à vide 3	6500 t.p.m.
Filetage de l'arbre	M10 x 1,25L
Ø lame herbes (D4)	230 mm
Ø Alésage	25,4 mm
Rotation gauche et droite	✓
Frein moteur	✓
Forme de poignée	U
Interrupteur "homme mort"	✓

EAN: 0088381693561

ACCU

PERÇAGE ET
VISSAGEFORAGE ET
BURINAGEMEULAGE ET
PONÇAGE

COUPER

SCIER

RABOTAGE ET
DEFONÇAGECLOUER ET
AGRAFER

LASERS

ASPIRATION

DIVERS

JARDINAGE

LXT 2x18V = 36V

DUH551Z

Taille-haie sur accu 55cm 2x18V

442



- Taille-haie professionnel à batteries Lithium-ion qui est confortable et silencieux à lamier 55cm, idéal pour l'entretien de parcs communaux, jardins d'écoles ou d'hôpitaux et pour tout autre travail dans un environnement sensible au bruit.
- Outillage à batteries professionnel offrant une liberté de mouvement maximale sans le bruit, les gaz d'échappement, les difficultés de démarrage et les frais d'entretien d'un moteur à essence.



Accessoires standard:
194671-4: couteaux pour taille-haie, 450490-1: fourreau de protection

Tension nominale	2x18 V
Accus compris	0
Cadence de coupe	2000 - 3600 min ⁻¹
Épaisseur branches max.	18 mm
Distance des couteaux	28 mm
Pression sonore	82 dB(A)
Dimensions (Lo x La x H)	1065 x 225 x 200 mm
Poids net	4,1 kg

EAN: 0088381670272

DUH651Z

Taille-haie sur accu 65cm 2x18V

442



- Taille-haie professionnel à batteries Lithium-ion qui est confortable et silencieux à lamier 65cm, idéal pour l'entretien de parcs communaux, jardins d'écoles ou d'hôpitaux et pour tout autre travail dans un environnement sensible au bruit.
- Outillage à batteries professionnel offrant une liberté de mouvement maximale sans le bruit, les gaz d'échappement, les difficultés de démarrage et les frais d'entretien d'un moteur à essence.



Accessoires standard:
194673-0: couteaux pour taille-haie, 450490-1: fourreau de protection

Tension nominale	2x18 V
Accus compris	0
Cadence de coupe	2000 - 3600 min ⁻¹
Épaisseur branches max.	18 mm
Distance des couteaux	28 mm
Pression sonore	82 dB(A)
Dimensions (Lo x La x H)	1135 x 225 x 200 mm
Poids net	4,2 kg

EAN: 0088381670333

DUX60Z

Moteur combitool sur accu 2x18V



- Cet appareil combiné, durable et économique, permet d'accomplir sans problèmes une multitude de travaux, en fonction de l'accessoire monté.
- Les accessoires différents s'échangent en un tour de main grâce au système de verrouillage sans outils robuste et facile à utiliser.
- Brushless motor: machine équipée d'un moteur sans charbons, plus puissant et avec une plus grande autonomie par charge de batterie.



Accessoires standard:
782238-6: clé à douille 17

Type de batterie	Li-ion
Tension nominale	2x18 V
Accus compris	0
Régime à vide	0 - 5700 t.p.m.
Régime à vide 2	0 - 8200 t.p.m.
Régime à vide 3	0 - 9700 t.p.m.
Dimensions (Lo x La x H)	1011 x 320 x 216 mm
Poids net	3,1 kg

EAN: 0088381850735

DUX60ZM4

Moteur combitool sur accu 2x18V + EM404MP



- Cet appareil combiné, durable et économique, permet d'accomplir sans problèmes une multitude de travaux, en fonction de l'accessoire monté.
- Les accessoires différents s'échangent en un tour de main grâce au système de verrouillage sans outils robuste et facile à utiliser.
- Brushless motor: machine équipée d'un moteur sans charbons, plus puissant et avec une plus grande autonomie par charge de batterie.



Accessoires standard:
198768-1: outil débroussailluse, 782238-6: clé à douille 17, B-14118: lame de coupe à 4 dents

Type de batterie	Li-ion
Tension nominale	2x18 V
Accus compris	0
Régime à vide	0 - 5700 t.p.m.
Régime à vide 2	0 - 8200 t.p.m.
Régime à vide 3	0 - 9700 t.p.m.
Dimensions (Lo x La x H)	1011 x 320 x 216 mm
Poids net	4,0 kg

EAN: 0088381850759

DLM380Z

Tondeuse à gazon sur accu 38cm 2x18V



- Tondeuse à gazon sans fil légère et silencieuse, à châssis en polypropylène facile d'entretien, offrant tous les avantages d'une tondeuse électrique, sans que vous ne soyez gêné par le câble.
- Idéale pour un entretien confortable de petites surfaces.
- L'utilisation de deux batteries 18V en série permet d'atteindre un niveau de performances inédit, et ce, avec le type de batteries le plus répandu; il n'est donc plus nécessaire d'investir dans des batteries spécifiques uniquement pour les applications les plus exigeantes.
- Réglage central facile de la hauteur de coupe en 6 paliers.



Accessoires standard:
782238-6: clé à douille 17

Tension nominale	2x18 V
Accus compris	0
Largeur de coupe	38 cm
Surface conseillée	300 m ²
Hauteur de coupe	6pos. 25 - 75mm
Capacité panier ramassage	40 l
Châssis en polypropylène	✓
Pression sonore	81 dB(A)
Poids net	14,5 kg

EAN: 0088381665315

ACCU

PERÇAGE ET
VISSAGEFORAGE ET
BURINAGEMEULAGE ET
PONÇAGE

COUPER

SCIER

RABOTAGE ET
DEFONÇAGECLOUER ET
AGRAFER

LASERS

ASPIRATION

DIVERS

JARDINAGE

LXT 2x18V = 36V

DLM431Z



36V LXT

Tondeuse à gazon sur accu 43cm 2x18V

- Tondeuse à gazon sans fil légère et silencieuse, à châssis en polypropylène facile d'entretien, offrant tous les avantages d'une tondeuse électrique, sans que vous ne soyez gêné par le câble.
- Idéale pour une entretien confortable de petites surfaces.
- Réglage central facile de la hauteur de coupe en 13 paliers.
- Les roues en ligne avec le bord du châssis permettent de tondre facilement le long de bordures.
- Roues montées sur roulements pour une grande longévité.



Accessoires standard:
782238-6: clé à douille 17

Tension nominale	2x18 V
Accus compris	0
Largeur de coupe	43 cm
Surface conseillée	500 m ²
Hauteur de coupe	13pos. 20 - 75 mm
Capacité panier ramassage	50 l
Châssis en polypropylène	✓
Poids net	17,8 kg

EAN: 0088381806527

DUB362Z



36V LXT BL MOTOR XPT

Souffleur sur accu LXT 2x18V

- Souffleur de feuilles à batteries 2 x 18V Lithium-ion léger mais puissant, idéal pour l'entretien de parcs communaux, jardins d'écoles ou d'hôpitaux et pour tout autre travail dans un environnement sensible au bruit.
- Outillage à batteries professionnel offrant une liberté de mouvement maximale sans le bruit, les gaz d'échappement, les difficultés de démarrage et les frais d'entretien d'un moteur à essence.



Accessoires standard:
166094-6: bandoulière, 455915-0: embout rond pour souffleur de feuilles à batteries

Tension nominale	2x18 V
Accus compris	0
Vitesse de l'air max.	194 km/h
Débit	13,4 m ³ /min
Régime à vide	11400 - 21500 t.p.m.
Pression sonore	79,1 dB(A)
Dimensions (Lo x La x H)	930 x 205 x 295 mm
Poids net	3,5 kg

EAN: 0088381366519

DUP361Z



36V XPT

Sécateur sur accu 2x18V

- L'utilisation de deux batteries 18V en série permet d'atteindre un niveau de performances inédit, et ce, avec le type de batteries le plus répandu; il n'est donc plus nécessaire d'investir dans des batteries spécifiques uniquement pour les applications les plus exigeantes.

Accessoires standard:
154511-8: CORD HOLDER CPL UH4260/4860, 161379-5: holster, 783202-0: Clé allen 4x70mm, 794530-8: LIMÉ DIAMANTE 4603D

Type de batterie	Li-ion
Tension nominale	2x18 V
Accus compris	0
Capacité de coupe	33 mm
Pression sonore	70 dB(A)
Dimensions (Lo x La x H)	305 x 43 x 106 mm
Poids net	3,3 kg

EAN: 0088381699945

DUP361PM2



36V XPT

Sécateur sur accu 2x18V

- Sécateur électroportatif à batterie 2 x 18V = 36V Lithium-ion confortable et idéale pour l'entretien de parcs communaux, jardins d'écoles ou d'hôpitaux et pour tout autre travail.
- Livrée avec deux batteries Li-ion puissantes 4,0Ah, à protection électronique contre la surcharge, la surchauffe et les décharges profondes et aux contacts auto-nettoyants assurant un transfert optimal du courant.

Accessoires standard:
154511-8: CORD HOLDER CPL UH4260/4860, 161379-5: holster, 196399-0: batterie Li-ion BL1840 (2x), 196933-6: chargeur rapide double DC18RD, 783202-0: Clé allen 4x70mm, 794530-8: LIMÉ DIAMANTE 4603D

Type de batterie	Li-ion
Tension nominale	2x18 V
Accus compris	2 x 4,0Ah
Capacité de coupe	33 mm
Pression sonore	70 dB(A)
Dimensions (Lo x La x H)	305 x 43 x 106 mm
Poids net	3,3 kg

EAN: 0088381699976

DLXOPE2X18V



18V LXT

Combopack jardin 2x18V

- Combopack de 5 machines performantes sur accu 18V.
- DUB362: un souffleur de feuilles à batteries 2 x 18V Lithium-ion léger mais puissant, idéal pour l'entretien de parcs communaux, jardins d'écoles ou d'hôpitaux et pour tout autre travail dans un environnement sensible au bruit.
- DUH651: un taille-haie professionnel à batteries Lithium-ion qui est confortable et silencieux à lamier 65cm, idéal pour l'entretien de parcs communaux, jardins d'écoles ou d'hôpitaux et pour tout autre travail dans un environnement sensible au bruit.

Accessoires standard:
196933-6: chargeur rapide double DC18RD, 197280-8: Batterie Li-ion BL1850B (4x)

Accus compris	4 x 5,0Ah
Taille-haie	DUH651
Souffleur	DUB362
Tronçonneuse	DUC252
Débroussailluse	DUR365U
Tondeuse à gazon	DLM431

EAN:

ACCU

PERÇAGE ET
VISSAGEFORAGE ET
BURINAGEMEULAGE ET
PONÇAGE

COUPER

SCIER

RABOTAGE ET
DEFONÇAGECLOUER ET
AGRAFER

LASERS

ASPIRATION

DIVERS

JARDINAGE

Makita[®]

DGA506-DGA518

MEULEUSE SUR ACCU 125 MM

Contrôle de vitesse automatique

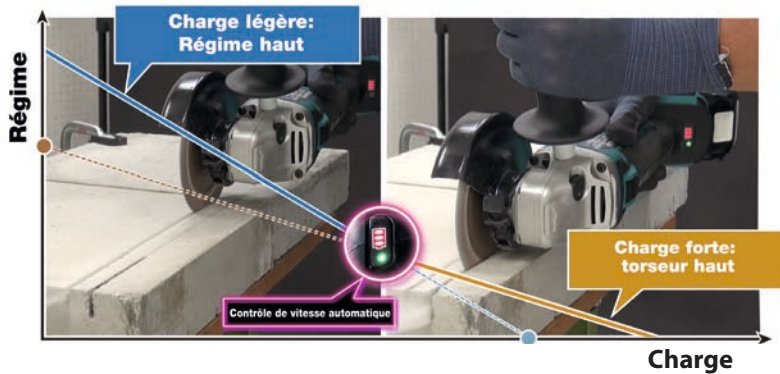

La même
performance
qu'un modèle
avec fil



AWS



AWS (DGA514, 518)



Vitesse réglable
(DGA513, 514, 517, 518)

BL
MOTOR

XPT
EXTREME PROTECTION TECHNOLOGY

ADT

AFT

LXT

AWS

Makita[®]
PROFESSIONALS AT WORK

18V LITHIUM-ION

18V
LITHIUM-ION



LXT

LXT 18V

DLX2086TJ



18V LXT MAK PAC

Combopack LXT 18V

- Combopack de deux outils performants fournit avec trois batteries Lithium-ion 18V et 1 chargeur.
- DVC860L: un aspirateur filaire ou sans fil pour l'extraction de débris lors de travaux de sciage, perçage etc. avec des machines à batteries.
- DGA505: une meuleuse à batteries légère mais puissante et pratique acceptant les disques à meuler 125mm habituels.

Accessoires standard:
195584-2: chargeur rapide DC18RC, 196845-3: capot de protection pour aspiration, 197280-8: Batterie Li-ion BL1850B (3x)

Accus compris	3 x 5,0Ah
Meuleuse angulaire	DGA505
125mm	
Aspirateur	DVC860L

EAN: 0088381870306

DLX2121J



18V LXT MAK PAC

Combopack LXT 18V

- Combopack de deux outils performants fournit avec 2 batteries Lithium-ion 18V et 1 chargeur.
- DDF453: perceuse-visseuse universelle, parfaite pour les travaux mi-lourds.
- DTD129: visseuse à chocs extrêmement compacte et performante, adaptée aux travaux de vissage et serrage les plus divers.
- Livré dans un MAKPAC, un coffret solide en ABS équipé d'un système de verrouillage permettant d'empiler plusieurs coffrets.

Accessoires standard:
195584-2: chargeur rapide DC18RC, 197599-5: accu Li-ion BL1830B (2x), 763196-5: mandrin automatique 1/2" 1,5-13 mm, 784637-8: embout double PH2 +/- x45mm, 821551-8: coffret MAKPAC III

Accus compris	2 x 3,0Ah
Perceuse-visseuse	DDF453
Visseuse à chocs	DTD129

EAN: 0088381813181

DLX2127TJ1



18V LXT MAK PAC

Combopack LXT 18V

- Combopack de deux outils performants fournit avec trois batteries Lithium-ion 18V et 1 chargeur.
- DDF482: perceuse-visseuse robuste et puissante, parfaite pour les travaux de perçage et de vissage mi-lourds.
- DTD152: visseuse à chocs sur accu extrêmement compacte générant un couple énorme, adaptée aux travaux de vissage et serrage les plus divers.
- Livré dans un MAKPAC, un coffret solide en ABS équipé d'un système de verrouillage permettant d'empiler plusieurs coffrets.

Accessoires standard:
195584-2: chargeur rapide DC18RC, 197280-8: Batterie Li-ion BL1850B (3x), 821551-8: coffret MAKPAC III

Accus compris	3 x 5,0Ah
Perceuse-visseuse	DDF482
Visseuse à chocs	DTD152

EAN: 0088381839815

DLX2157TJ1



18V LXT MAK PAC

Combopack LXT 18V

- Combopack de deux outils performants fournit avec trois batteries Lithium-ion 18V et 1 chargeur.
- DHP481: perceuse-visseuse à percussion extrêmement puissante, pour les travaux de vissage et de perçage les plus exigeants.
- DGA506: meuleuse 125mm sur accu 18V, légère mais performante, pour meuler les matériaux les plus divers.
- Livré dans un MAKPAC, un coffret solide en ABS équipé d'un système de verrouillage permettant d'empiler plusieurs coffrets.

Accessoires standard:
195584-2: chargeur rapide DC18RC, 197280-8: Batterie Li-ion BL1850B (3x), 763175-3: mandrin automatique 1/2" 1,5-13mm, 821552-6: coffret MAKPAC IV

Accus compris	3 x 5,0Ah
Perceuse-visseuse	DHP481
Meuleuse angulaire	DGA506
125mm	

EAN: 0088381819114

DLX2174TJ1



18V LXT MAK PAC

Combopack LXT 18V

- Combopack de deux outils performants fournit avec trois batteries Lithium-ion 18V et 1 chargeur.
- DHP481: perceuse-visseuse à percussion extrêmement puissante, pour les travaux de vissage et de perçage les plus exigeants.
- DTD153: visseuse à chocs extrêmement compacte et performante, adaptée aux travaux de vissage et serrage les plus divers.
- Livré dans un MAKPAC, un coffret solide en ABS équipé d'un système de verrouillage permettant d'empiler plusieurs coffrets.

Accessoires standard:
122576-8: butée de profondeur, 126413-8: poignée, 195584-2: chargeur rapide DC18RC, 197280-8: Batterie Li-ion BL1850B (3x), 766015-4: mandrin automatique 1/2" 1,5-13 mm, 821551-8: coffret MAKPAC III

Accus compris	3 x 5,0Ah
Perceuse-visseuse	DHP481
Visseuse à chocs	DTD153

EAN: 0088381827676

LXT 18V

DLX2189TJ



18V LXT MAK PAC

Combopack LXT 18V

- Combopack de deux outils performants fournit avec 2 batteries Lithium-ion 18V et 1 chargeur.
- DDF484: perceuse-visseuse universelle robuste et puissante, parfaite pour les travaux de vissage et de vissage mi-lourds.
- DTD153: visseuse à chocs extrêmement compacte et performante, adaptée aux travaux de vissage et serrage les plus divers.
- Livré dans un MAK-PAC, un coffret solide en ABS équipé d'un système de verrouillage permettant d'empiler plusieurs coffrets.

Accessoires standard:

195584-2: chargeur rapide DC18RC, 197280-8: Batterie Li-ion BL1850B (2x), 450128-8: protection accu, 763175-3: mandrin automatique 1/2" 1,5-13mm, 821551-8: coffret MAK-PAC III

Accus compris	2 x 5,0Ah
Perceuse-visseuse	DDF484
Visseuse à chocs	DTD153

EAN: 0088381830355

DLX1009TJ2



18V LXT MAK PAC

Combopack LXT 18V

- Combopack de 10 machines performantes sur accu 18V.
- DHP481: perceuse-visseuse à percussion extrêmement puissante, pour les travaux de vissage et de perçage les plus exigeants.
- DHR243: marteau perforateur SDS+ compact à trois fonctions: percer, perforer, buriner.
- DTM51: multitool sur accu LXT 18V, la solution idéale pour des problèmes de construction et d'installation en toute mobilité.
- DTD153: visseuse à chocs extrêmement compacte et performante, adaptée aux travaux de vissage et serrage les plus divers.

Accessoires standard:

195584-2: chargeur rapide DC18RC (2x), 197280-8: Batterie Li-ion BL1850B (5x), TR00000001: trolley MAK-PAC

Accus compris	5 x 5,0Ah
Perceuse d'angle	DDA351
Perceuse-visseuse	DHP481
Visseuse à chocs	DTD153
Scie circulaire	DHS680
Scie réciproc	DJR183
Scie sauteuse	DJV181
Marteau perforateur SDS-plus	DHR243
Meuleuse angulaire 125mm	DGA506
OIS multi tool	DTM51
Ponceuse	DBO180

EAN: 0088381849821

DLX2191TJ



18V LXT MAK PAC

Combopack LXT 18V

- Combopack de deux outils performants fournit avec 2 batteries Lithium-ion 18V et 1 chargeur.
- DHR243: marteau perforateur SDS+ compact à trois fonctions: percer, perforer, buriner.
- DDF484: perceuse-visseuse universelle robuste et puissante, parfaite pour les travaux de perçage et de vissage mi-lourds.
- Livré dans un MAK-PAC, un coffret solide en ABS équipé d'un système de verrouillage permettant d'empiler plusieurs coffrets.

Accessoires standard:

195584-2: chargeur rapide DC18RC, 197280-8: Batterie Li-ion BL1850B (2x), 763175-3: mandrin automatique 1/2" 1,5-13mm, 821552-6: coffret MAK-PAC IV

Accus compris	2 x 5,0Ah
Perceuse-visseuse	DDF484
Marteau perforateur SDS-plus	DHR243

EAN: 0088381830256

DLX2235T3J



18V LXT MAK PAC

Combopack LXT 18V

- Combopack de deux outils performants fournit avec trois batteries Lithium-ion 18V et 1 chargeur.
- DDF484: perceuse-visseuse universelle robuste et puissante, parfaite pour les travaux de perçage et de vissage mi-lourds.
- DTM51: multitool sur accu LXT 18V, la solution idéale pour des problèmes de construction et d'installation en toute mobilité.
- Livré dans un MAK-PAC, un coffret solide en ABS équipé d'un système de verrouillage permettant d'empiler plusieurs coffrets.

Accessoires standard:

195584-2: chargeur rapide DC18RC, 197280-8: Batterie Li-ion BL1850B (3x)

Accus compris	3 x 5,0Ah
Perceuse-visseuse	DDF484
OIS multi tool	DTM51

EAN: 0088381849784

DLX2236T1J



18V LXT MAK PAC

Combopack LXT 18V

- Combopack de deux outils performants fournit avec 2 batteries Lithium-ion 18V et 1 chargeur.
- DTD153: visseuse à chocs extrêmement compacte et performante, adaptée aux travaux de vissage et serrage les plus divers.
- Livré dans un MAK-PAC, un coffret solide en ABS équipé d'un système de verrouillage permettant d'empiler plusieurs coffrets.

Accessoires standard:

195584-2: chargeur rapide DC18RC, 197280-8: Batterie Li-ion BL1850B (3x), 821551-8: coffret MAK-PAC III

Accus compris	3 x 5,0Ah
Visseuse à chocs	2x DTD153

EAN: 0088381849777

ACCU

PERÇAGE ET VISSAGE

FORAGE ET BURINAGE

MEULAGE ET PONÇAGE

COUPER

SCIER

RABOTAGE ET DEFONÇAGE

CLOUER ET AGRAFER

LASERS

ASPIRATION

DIVERS

JARDINAGE

LXT 18V

DLX4001FJ1



18V LXT MAK PAC

Combopack LXT 18V

- Combopack de deux outils performants fournit avec quatre batteries Lithium-ion 18V et 1 chargeur.
- DDF459: perceuse-visseuse compacte, parfaite pour les travaux de perçage et de vissage légers à mi-lourds.
- DCL182: un aspirateur compact et maniable pour batteries 18V LXT, très efficace aussi bien sur les sols durs que sur les moquettes.
- DML801: une lampe de travail avec tête inclinable jusqu'à 180°, une rotation de la tête jusqu'à 270° et muni d'un crochet de fixation. Eclairage: lampes LED avec deux niveaux d'intensité.

Accessoires standard:
195584-2: chargeur rapide DC18RC, 197599-5: accu Li-ion BL1830B (4x), DEAADP05: adaptateur USB pour batterie 14,4V/18V, DEADML801: lampe de travail LED DML801 LXT

Accus compris	4 x 3,0Ah
Perceuse-visseuse	DDF459
Lampe de travail	DML801
Aspirateur	DCL182

EAN:

DLX4090TJ1



18V LXT MAK PAC

Combopack 18V

- Combopack composé de quatre outils performants fournit avec 3 batteries lithium-ion 18V et 1 chargeur.
- DHP481: perceuse-visseuse à percussion extrêmement puissante, pour les travaux de vissage et de perçage les plus exigeants.
- DTD153: visseuse à chocs extrêmement compacte et performante, adaptée aux travaux de vissage et serrage les plus divers.
- DGA506: meuleuse 125mm sur accu 18V, légère mais performante, pour meuler les matériaux les plus divers.
- DHR243: marteau perforateur SDS+ compact à trois fonctions: percer, perforer, buriner.

Accessoires standard:
195584-2: chargeur rapide DC18RC, 197280-8: Batterie Li-ion BL1850B (3x), 821551-8: coffret MAKPAC III, 821552-6: coffret MAKPAC IV

Accus compris	3 x 5,0Ah
Perceuse-visseuse	DHP481
Visseuse à chocs	DTD153
Marteau perforateur SDS-plus	DHR243
Meuleuse angulaire 115mm	DGA506

EAN: 0088381836944

DLX5023TJ



18V LXT MAK PAC

Combopack LXT 18V

- Combopack composé de cinq outils performants fournit avec 3 batteries lithium-ion 18V et 1 chargeur.
- DGA506: meuleuse 125mm sur accu 18V, légère mais performante, pour meuler les matériaux les plus divers.
- DHP481: perceuse-visseuse à percussion extrêmement puissante, pour les travaux de vissage et de perçage les plus exigeants.
- DHR243: marteau perforateur SDS+ compact à trois fonctions: percer, perforer, buriner.
- DHS680: scie circulaire maniable et précise offrant une profondeur de coupe 57mm.

Accessoires standard:
195584-2: chargeur rapide DC18RC, 197280-8: Batterie Li-ion BL1850B (3x)

Accus compris	3 x 5,0Ah
Perceuse-visseuse	DHP481
Visseuse à chocs	DTD153
Scie circulaire	DHS680
Marteau perforateur SDS-plus	DHR243
Meuleuse angulaire 125mm	DGA506

EAN: 0088381837767

DLX6078TJ1



18V LXT MAK PAC

Combopack LXT 18V

- Combopack composé de six outils performants fournit avec 3 batteries Lithium-ion 18V et 1 chargeur.
- DHP481: perceuse-visseuse à percussion extrêmement puissante, pour les travaux de vissage et de perçage les plus exigeants.
- DHR243: marteau perforateur SDS+ compact à trois fonctions: percer, perforer, buriner.
- DTM51: multitool sur accu LXT 18V, la solution idéale pour des problèmes de construction et d'installation en toute mobilité.
- DTD153: visseuse à chocs extrêmement compacte et performante, adaptée aux travaux de vissage et serrage les plus divers.

Accessoires standard:
195584-2: chargeur rapide DC18RC, 197280-8: Batterie Li-ion BL1850B (3x)

Accus compris	3 x 5,0Ah
Perceuse-visseuse	DHP481
Visseuse à chocs	DTD153
Scie circulaire	DHS680
Marteau perforateur SDS-plus	DHR243
Meuleuse angulaire 125mm	DGA506
OIS multi tool	DTM51

EAN: 0088381849791

DLX6086TJ



18V LXT MAK PAC

Combopack LXT 18V

- Combopack composé de six outils performants fournit avec 3 batteries Lithium-ion 18V et 1 chargeur.
- DGA506: meuleuse 125mm sur accu 18V, légère mais performante, pour meuler les matériaux les plus divers.
- DHP481: perceuse-visseuse à percussion extrêmement puissante, pour les travaux de vissage et de perçage les plus exigeants.
- DHR243: marteau perforateur SDS+ compact à trois fonctions: percer, perforer, buriner.
- DHS680: scie circulaire maniable et précise offrant une profondeur de coupe 57mm.

Accessoires standard:
195584-2: chargeur rapide DC18RC, 197280-8: Batterie Li-ion BL1850B (3x), 821551-8: coffret MAKPAC III (3x), 821552-6: coffret MAKPAC IV

Accus compris	3 x 5,0Ah
Perceuse-visseuse	DHP481
Visseuse à chocs	DTD153
Scie circulaire	DHS680
Scie récipro	DJR188
Marteau perforateur SDS-plus	DHR243
Meuleuse angulaire 125mm	DGA506

EAN: 0088381864626

LXT 18V

DLX6086TJ2



18V LXT MAK PAC

Combopack LXT 18V

- Combopack composé de six outils performants fournit avec 3 batteries Lithium-ion 18V et 1 chargeur.
- DGA506: meuleuse 125mm sur accu 18V, légère mais performante, pour meuler les matériaux les plus divers.
- DHP481: perceuse-visseuse à percussion extrêmement puissante, pour les travaux de vissage et de perçage les plus exigeants.
- DHR243: marteau perforateur SDS+ compact à trois fonctions: percer, perforer, buriner.
- DHS680: scie circulaire maniable et précise offrant une profondeur de coupe 57mm.

Accessoires standard:

195584-2: chargeur rapide DC18RC, 197280-8: Batterie Li-ion BL1850B (3x), 821551-8: coffret MAKPAC III (3x), 821552-6: coffret MAKPAC IV, TR00000001: trolley MAKPAC

Accus compris	3 x 5,0Ah
Perceuse-visseuse	DHP481
Visseuse à chocs	DTD153
Scie circulaire	DHS680
Scie récipro	DJR188
Marteau perforateur SDS-	DHR243
plus	
Meuleuse angulaire	DGA506
125mm	

EAN: 0088381864633

DLX7015TJ1



18V LXT MAK PAC

Combopack 18V

- Combopack de 7 machines performantes sur accu 18V.
- DGA506: meuleuse 125mm sur accu 18V, légère mais performante, pour meuler les matériaux les plus divers.
- DHP481: perceuse-visseuse à percussion extrêmement puissante, pour les travaux de vissage et de perçage les plus exigeants.
- DHR243: marteau perforateur SDS+ compact à trois fonctions: percer, perforer, buriner.
- DHS680: scie circulaire maniable et précise offrant une profondeur de coupe 57mm.

Accessoires standard:

195584-2: chargeur rapide DC18RC, 197280-8: Batterie Li-ion BL1850B (3x), 821551-8: coffret MAKPAC III (3x), 821552-6: coffret MAKPAC IV (2x)

Accus compris	3 x 5,0Ah
Perceuse-visseuse	DHP481
Visseuse à chocs	DTD153
Scie circulaire	DHS680
Marteau perforateur SDS-	DHR243
plus	
Meuleuse angulaire	DGA506
125mm	
OIS multi tool	DTM51ZX2
Defonceuse/affleureuse	DRT50ZX3

EAN: 0088381864640

DLX7015TJ2



18V LXT MAK PAC

Combopack 18V

- Combopack de 7 machines performantes sur accu 18V.
- DGA506: meuleuse 125mm sur accu 18V, légère mais performante, pour meuler les matériaux les plus divers.
- DHP481: perceuse-visseuse à percussion extrêmement puissante, pour les travaux de vissage et de perçage les plus exigeants.
- DHR243: marteau perforateur SDS+ compact à trois fonctions: percer, perforer, buriner.
- DHS680: scie circulaire maniable et précise offrant une profondeur de coupe 57mm.

Accessoires standard:

195584-2: chargeur rapide DC18RC, 197280-8: Batterie Li-ion BL1850B (3x), 821551-8: coffret MAKPAC III (3x), 821552-6: coffret MAKPAC IV (2x), TR00000001: trolley MAKPAC

Accus compris	3 x 5,0Ah
Perceuse-visseuse	DHP481
Visseuse à chocs	DTD153
Scie circulaire	DHS680
Marteau perforateur SDS-	DHR243
plus	
Meuleuse angulaire	DGA506
125mm	
OIS multi tool	DTM51ZX2
Defonceuse/affleureuse	DRT50ZX3

EAN: 0088381864657

DLX8022TJ1



18V LXT MAK PAC

Combopack 18V

- Combopack de 8 machines sur accu 18V.
- DGA506: meuleuse 125mm sur accu 18V, légère mais performante, pour meuler les matériaux les plus divers.
- DHP481: perceuse-visseuse à percussion extrêmement puissante, pour les travaux de vissage et de perçage les plus exigeants.
- DHR243: marteau perforateur SDS+ compact à trois fonctions: percer, perforer, buriner.
- DHS680: scie circulaire maniable et précise offrant une profondeur de coupe 57mm.

Accessoires standard:

195584-2: chargeur rapide DC18RC, 197280-8: Batterie Li-ion BL1850B (3x), 821551-8: coffret MAKPAC III (4x), 821552-6: coffret MAKPAC IV (2x)

Accus compris	4 x 5,0Ah
Perceuse-visseuse	DHP481
Visseuse à chocs	DTD153
Scie circulaire	DHS680
Scie récipro	DJR188
Marteau perforateur SDS-	DHR243
plus	
Meuleuse angulaire	DGA506
125mm	
OIS multi tool	DTM51ZX2
Defonceuse/affleureuse	DRT50ZX3

EAN: 0088381864664

DLX8022TJ2



18V LXT MAK PAC

Combopack 18V

- Combopack de 8 machines sur accu 18V.
- DGA506: meuleuse 125mm sur accu 18V, légère mais performante, pour meuler les matériaux les plus divers.
- DHP481: perceuse-visseuse à percussion extrêmement puissante, pour les travaux de vissage et de perçage les plus exigeants.
- DHR243: marteau perforateur SDS+ compact à trois fonctions: percer, perforer, buriner.
- DHS680: scie circulaire maniable et précise offrant une profondeur de coupe 57mm.

Accessoires standard:

195584-2: chargeur rapide DC18RC, 197280-8: Batterie Li-ion BL1850B (4x), 821551-8: coffret MAKPAC III (4x), 821552-6: coffret MAKPAC IV (2x), TR00000001: trolley MAKPAC

Accus compris	4 x 5,0Ah
Perceuse-visseuse	DHP481
Visseuse à chocs	DTD153
Scie circulaire	DHS680
Scie récipro	DJR188
Marteau perforateur SDS-	DHR243
plus	
Meuleuse angulaire	DGA506
125mm	
OIS multi tool	DTM51ZX2
Defonceuse/affleureuse	DRT50ZX3

EAN: 0088381864671

ACCU

PERÇAGE ET VISSAGE

FORAGE ET BURINAGE

MEULAGE ET PONÇAGE

COUPER

SCIER

RABOTAGE ET DEFONÇAGE

CLOUER ET AGRAFER

LASERS

ASPIRATION

DIVERS

JARDINAGE

LXT 18V

DLX1009TJ1



18V LXT MAX PAC

Combopack LXT 18V

- Combopack de 10 machines performantes sur accu 18V.
- DHP481: perceuse-visseuse à percussion extrêmement puissante, pour les travaux de vissage et de perçage les plus exigeants.
- DHR243: marteau perforateur SDS+ compact à trois fonctions: percer, perforeur, buriner.
- DTM51: multitool sur accu LXT 18V, la solution idéale pour des problèmes de construction et d'installation en toute mobilité.
- DTD153: visseuse à chocs extrêmement compacte et performante, adaptée aux travaux de vissage et serrage les plus divers.

Accessoires standard:
195584-2: chargeur rapide DC18RC (2x), 197280-8: Batterie Li-ion BL1850B (5x)

Accus compris	5 x 5,0Ah
Perceuse d'angle	DDA351
Perceuse-visseuse	DHP481
Visseuse à chocs	DTD153
Scie circulaire	DHS680
Scie réciproc	DJR183
Scie sauteuse	DJV181
Marteau perforateur SDS-plus	DHR243
Meuleuse angulaire 125mm	DGA506
OIS multi tool	DTM51
Ponceuse	DBO180

EAN: 0088381849814

DLX1012TJ1



18V LXT MAX PAC

Combopack LXT 18V

- Combopack de 10 machines performantes sur accu 18V.
- DDA351: perceuse d'angle très compacte avec une hauteur de seulement 88mm.
- DHP481: perceuse-visseuse à percussion extrêmement puissante, pour les travaux de vissage et de perçage les plus exigeants.
- DTD153: visseuse à chocs extrêmement compacte et performante, adaptée aux travaux de vissage et serrage les plus divers.
- DHS680: scie circulaire maniable et précise offrant une profondeur de coupe 57mm.

Accessoires standard:
195584-2: chargeur rapide DC18RC (2x), 197280-8: Batterie Li-ion BL1850B (5x)

Accus compris	5 x 5,0Ah
Perceuse d'angle	DDA351
Perceuse-visseuse	DHP481
Visseuse à chocs	DTD153
Scie circulaire	DHS680
Scie réciproc	DJR188
Scie sauteuse	DJV181
Marteau perforateur SDS-plus	DHR243
Meuleuse angulaire 125mm	DGA506
OIS multi tool	DTM51
Ponceuse	DBO180

EAN: 0088381864688

DLX1012TJ2



18V LXT MAX PAC

Combopack LXT 18V

- Combopack de 10 machines performantes sur accu 18V.
- DDA351: perceuse d'angle très compacte avec une hauteur de seulement 88mm.
- DHP481: perceuse-visseuse à percussion extrêmement puissante, pour les travaux de vissage et de perçage les plus exigeants.
- DTD153: visseuse à chocs extrêmement compacte et performante, adaptée aux travaux de vissage et serrage les plus divers.
- DHS680: scie circulaire maniable et précise offrant une profondeur de coupe 57mm.

Accessoires standard:
195584-2: chargeur rapide DC18RC (2x), 197280-8: Batterie Li-ion BL1850B (5x), TR00000001: trolley MAKPAC

Accus compris	5 x 5,0Ah
Perceuse d'angle	DDA351
Perceuse-visseuse	DHP481
Visseuse à chocs	DTD153
Scie circulaire	DHS680
Scie réciproc	DJR188
Scie sauteuse	DJV181
Marteau perforateur SDS-plus	DHR243
Meuleuse angulaire 125mm	DGA506
OIS multi tool	DTM51
Ponceuse	DBO180

EAN: 0088381864895

DLX1102TJ1



18V LXT MAX PAC

Combopack LXT 18V

- Combopack de 11 machines performantes sur accu 18V.
- DDA351: perceuse d'angle très compacte avec une hauteur de seulement 88mm.
- DHP481: perceuse-visseuse à percussion extrêmement puissante, pour les travaux de vissage et de perçage les plus exigeants.
- DTD153: visseuse à chocs extrêmement compacte et performante, adaptée aux travaux de vissage et serrage les plus divers.
- DHS680: scie circulaire maniable et précise offrant une profondeur de coupe 57mm.

Accessoires standard:
195584-2: chargeur rapide DC18RC (2x), 197280-8: Batterie Li-ion BL1850B (5x)

Accus compris	5 x 5,0Ah
Perceuse d'angle	DDA351
Perceuse-visseuse	DHP481
Visseuse à chocs	DTD153
Scie circulaire	DHS680
Scie réciproc	DJR188
Scie sauteuse	DJV181
Marteau perforateur SDS-plus	DHR243
Meuleuse angulaire 125mm	DGA506
OIS multi tool	DTM51
Ponceuse	DBO180
Defonceuse/affleureuse	DRT50

EAN: 0088381864701

DLX1102TJ2



18V LXT MAX PAC

Combopack LXT 18V

- Combopack de 11 machines performantes sur accu 18V.
- DDA351: perceuse d'angle très compacte avec une hauteur de seulement 88mm.
- DHP481: perceuse-visseuse à percussion extrêmement puissante, pour les travaux de vissage et de perçage les plus exigeants.
- DTD153: visseuse à chocs extrêmement compacte et performante, adaptée aux travaux de vissage et serrage les plus divers.
- DHS680: scie circulaire maniable et précise offrant une profondeur de coupe 57mm.

Accessoires standard:
195584-2: chargeur rapide DC18RC (2x), 197280-8: Batterie Li-ion BL1850B (5x), TR00000001: trolley MAKPAC

Accus compris	5 x 5,0Ah
Perceuse d'angle	DDA351
Perceuse-visseuse	DHP481
Visseuse à chocs	DTD153
Scie circulaire	DHS680
Scie réciproc	DJR188
Scie sauteuse	DJV181
Marteau perforateur SDS-plus	DHR243
Meuleuse angulaire 125mm	DGA506
OIS multi tool	DTM51
Ponceuse	DBO180
Defonceuse/affleureuse	DRT50

EAN: 0088381864718

LXT 18V

DLXOPE1X18V



18V LXT

Combopack jardin 18V

- Combopack de deux outils performants fournit avec 2 batteries Lithium-ion 18V et 1 chargeur.
- DUR181: taille-herbe sur accu, idéal pour la finition des bords de gazon dans les jardins privés.
- DHP453: perceuse-visseuse à percussion universelle, parfaite pour les travaux mi-lourds.

Accus compris	2 x 3,0Ah
Perceuse d'angle	DHP453RFX2
Perceuse-visseuse	DHP453RFX2
Coupe bordures	DUR181

EAN: 0088381931830

DLX2113X1



18V LXT

Combopack LXT 18V

- Combopack de deux outils performants fournit avec 2 batteries Lithium-ion 18V et 1 chargeur.
- DUH523: taille-haie 18V léger et compact avec une longueur de coupe de 52cm.
- DHP453: perceuse-visseuse à percussion universelle, parfaite pour les travaux mi-lourds.

Accus compris	2 x 3,0Ah
Perceuse-visseuse	DHP453
Taille-haie	DUH523

Accessoires standard:
195584-2: chargeur rapide DC18RC, 197599-5: accu Li-ion BL1830B (2x)

EAN: 0088381813167

DLX2114X1



LXT 18V

Combopack LXT 18V

- Combopack de deux outils performants fournit avec 2 batteries Lithium-ion 18V et 1 chargeur.
- DUR181: taille-herbe sur accu, idéal pour la finition des bords de gazon dans les jardins privés.
- DHP453: perceuse-visseuse à percussion universelle, parfaite pour les travaux mi-lourds.

Accus compris	2 x 3,0Ah
Perceuse-visseuse	DHP453
Coupe bordures	DUR181

Accessoires standard:
195584-2: chargeur rapide DC18RC, 197599-5: accu Li-ion BL1830B (2x)

EAN: 0088381813174

DLX2231PTJ



18V LXT

Combopack jardin LXT 18V

- Combopack de deux outils performants fournit avec trois batteries Lithium-ion 18V et 1 chargeur.
- DLM431: tondeuse à gazon sur accu à châssis en polypropylène facile d'entretien, offrant tous les avantages d'une tondeuse électrique, sans que vous ne soyez gêné par le câble.
- DUR181: taille-herbe sur accu, idéal pour la finition des bords de gazon dans les jardins privés.

Accus compris	2 x 5,0Ah
Coupe bordures	DUR181
Tondeuse à gazon	DLM431

Accessoires standard:
125516-5: chargeur rapide double DC18RD, 197280-8: Batterie Li-ion BL1850B (2x), 821551-8: coffret MAKPAC III

EAN: 0088381846066

DLX3018X1



18V LXT

Combopack jardin LXT 18V

- Combopack composé de trois machines de jardinage à batteries Lithium-ion 18V et chargeur qui vous permet de faire une variété de travaux dans le jardin très rapidement.
- DUH523: taille-haie 18V léger et compact avec une longueur de coupe de 52cm.
- DUR181: taille-herbe sur accu, idéal pour la finition des bords de gazon dans les jardins privés.

Accus compris	2 x 3,0Ah
Taille-haie	DUH523
Taille-herbe	DUM168
Coupe bordures	DUR181

Accessoires standard:
125516-5: bandoulière, 195267-4: couteaux pour taille-herbes, 195272-1: lame complète pour taille-haies, 195279-7: réceptacle pour le ramassage des déchets de coupe, 195584-2: chargeur rapide DC18RC, 195769-0: couteaux pour taille-haie, 196146-9: fuseau dérouleur cpl Tap&go.

EAN: 0088381813198

ACCU

PERÇAGE ET
VISSAGEFORAGE ET
BURINAGEMEULAGE ET
PONÇAGE

COUPER

SCIER

RABOTAGE ET
DEFONÇAGECLOUER ET
AGRAFER

LASERS

ASPIRATION

DIVERS

JARDINAGE

LXT 18V

DDF083ZJ

Perceuse-visseuse sur accu LXT 18V



- Brushless motor: machine équipée d'un moteur sans charbons, plus puissant et avec une plus grande autonomie par charge de batterie.
- Visseuse-perceuse extrêmement légère et compacte offrant des performances largement suffisantes pour une multitude d'applications courantes.
- Engrenages entièrement métalliques pour une durabilité à toute épreuve.
- Réglage précis du couple en 20 positions + position perçage
- Emmanchement direct des embouts 1/4" avec manchon de verrouillage.



Accessoires standard:
346317-0: clip de ceinture, 798308-1: embout double PH2x45mm,
821550-0: coffret MAKPAC II, 837670-0: moulage MAKPAC

18V LXT BL MOTOR XPT MAK PAC

Tension nominale	18 V
Accus compris	0
Régime à vide	0 - 500 t.p.m.
Régime à vide 2	0 - 1700 t.p.m.
Couple max.	40 Nm
Couple max. (progressif)	23 Nm
Emmanchem. embout hex.	1/4" DIN3126E
Dimensions (Lo x La x H)	124 x 79 x 247 mm
Poids net	1,1 kg

EAN: 0088381824897

DDF083RTJ

Perceuse-visseuse sur accu LXT 18V



- Brushless motor: machine équipée d'un moteur sans charbons, plus puissant et avec une plus grande autonomie par charge de batterie.
- Visseuse-perceuse extrêmement légère et compacte offrant des performances largement suffisantes pour une multitude d'applications courantes.
- Engrenages entièrement métalliques pour une durabilité à toute épreuve.
- Réglage précis du couple en 20 positions + position perçage
- Emmanchement direct des embouts 1/4" avec manchon de verrouillage.



Accessoires standard:
195584-2: chargeur rapide DC18RC, 197280-8: Batterie Li-ion BL1850B (2x), 346317-0: clip de ceinture, 798308-1: embout double PH2x45mm,
821550-0: coffret MAKPAC II

18V LXT BL MOTOR XPT MAK PAC

Tension nominale	18 V
Accus compris	2 x 5,0Ah
Régime à vide	0 - 500 t.p.m.
Régime à vide 2	0 - 1700 t.p.m.
Couple max.	40 Nm
Couple max. (progressif)	23 Nm
Emmanchem. embout hex.	1/4" DIN3126E
Dimensions (Lo x La x H)	124 x 79 x 247 mm
Poids net	1,1 kg

EAN: 0088381824972

DDF483RTJ

Perceuse-visseuse sur accu LXT 18V



- Brushless motor: machine équipée d'un moteur sans charbons, plus puissant et avec une plus grande autonomie par charge de batterie.
- De divers détails de construction tels que l'interrupteur étanche et les circuits électroniques couverts de résine assurent la meilleure résistance à l'eau et aux poussières actuellement disponible sur le marché.



Accessoires standard:
195584-2: chargeur rapide DC18RC, 197280-8: Batterie Li-ion BL1850B (2x), 346449-3: clip de ceinture, 450128-8: protection accu, 763241-6: mandrin automatique 1,5-13mm, 784637-8: embout double PH2 +/- x45mm, 821550-0: coffret MAKPAC II

18V LXT BL MOTOR XPT MAK PAC

Tension nominale	18 V
Accus compris	2 x 5,0Ah
Régime à vide	0 - 500 t.p.m.
Régime à vide 2	0 - 1300 t.p.m.
Couple max.	40 Nm
Couple max. (progressif)	23 Nm
Mandrin	1,5-13 mm
Dimensions (Lo x La x H)	162 x 79 x 247 mm
Poids net	1,2 kg

EAN: 0088381824811

DDF453RF3J

Perceuse-visseuse sur accu LXT 18V



- Visseuse/perceuse sans fil universelle, parfaite pour les travaux mi-lourds.
- Boîte deux vitesses à engrenages entièrement métalliques garantissant fiabilité et efficacité lors des travaux de perçage aussi bien que de vissage.
- Munie d'un mandrin automatique monobague solide 13mm et d'un verrouillage automatique de l'arbre pour un échange facile des forets et des embouts.
- Livrée avec trois batteries coulissantes (18V 3.0Ah) à contacts auto-nettoyants assurant un transfert optimal du courant.



Accessoires standard:
195584-2: chargeur rapide DC18RC, 197599-5: accu Li-ion BL1830B (3x), 450128-8: protection accu (2x), 766004-9: mandrin automatique 1/2" 1,5-13mm, 821550-0: coffret MAKPAC II

18V LXT MAK PAC

Tension nominale	18 V
Accus compris	3 x 3,0Ah
Régime à vide	0 - 400 t.p.m.
Régime à vide 2	0 - 1300 t.p.m.
Couple max.	42 Nm
Couple max. (progressif)	27 Nm
Dimensions (Lo x La x H)	239 x 79 x 227 mm
Poids net	1,7 kg

EAN: 0088381811903

DDF482ZJ

Perceuse-visseuse sur accu LXT 18V



- Livré sans accu ni chargeur. Ceci vous permet d'agrandir votre parc de machines Makita de manière économique.
- Visseuse-perceuse sans fil universelle, robuste et puissante, parfaite pour les travaux de perçage et de vissage mi-lourds.
- Le moteur quadripôle à aimants haute densité compact et puissant assure un couple inégalé dans cette classe de machines.
- Transmission entièrement métallique, y compris l'anneau d'embrayage, garantissant une excellente résistance contre l'usure de la pignonnérie
- Réglage précis du couple en 21 positions + position perçage.



Accessoires standard:
346317-0: clip de ceinture, 766027-7: mandrin automatique 1/2" 1,5-13mm, 784637-8: embout double PH2 +/- x45mm, 821550-0: coffret MAKPAC II

18V LXT XPT MAK PAC

Tension nominale	18 V
Accus compris	0
Régime à vide	0 - 600 t.p.m.
Régime à vide 2	0 - 1900 t.p.m.
Couple max.	62 Nm
Couple max. (progressif)	36 Nm
Mandrin	1,5-13 mm
Dimensions (Lo x La x H)	185 x 79 x 249 mm
Poids net	1,4 kg

EAN: 0088381810289

440

LXT 18V

DDF482RM3J



18V LXT XPT MAK PAC

Perceuse-visseuse sur accu LXT 18V

440

- Visseuse-perceuse sans fil universelle, robuste et puissante, parfaite pour les travaux de perçage et de vissage mi-lourds.
- Réglage précis du couple en 21 positions + position perçage.
- Le moteur quadripôle à aimants haute densité compact et puissant assure un couple inégalé dans cette classe de machines.
- Transmission entièrement métallique, y compris l'anneau d'embrayage, garantissant une excellente résistance contre l'usure de la pignionnerie



Accessoires standard:

195584-2: chargeur rapide DC18RC, 197265-4: batterie Li-ion BL1840B (3x), 346449-3: clip de ceinture, 450128-8: protection accu (2x), 766027-7: mandrin automatique 1/2" 1,5-13mm, 784637-8: embout double PH2 +/- x45mm, 821550-0: coffret MAKPAC II

Tension nominale	18 V
Accus compris	3 x 4,0Ah
Régime à vide	0 - 600 t.p.m.
Régime à vide 2	0 - 1900 t.p.m.
Couple max.	62 Nm
Couple max. (progressif)	36 Nm
Mandrin	1,5-13 mm
Dimensions (Lo x La x H)	185 x 79 x 249 mm
Poids net	1,4 kg

EAN: 0088381810333

DDF484ZJ



18V LXT BL MOTOR XPT MAK PAC

Perceuse-visseuse sur accu LXT 18V

- Visseuse-perceuse sans fil universelle, robuste et puissante, parfaite pour les travaux de perçage et de vissage mi-lourds.
- Brushless motor: machine équipée d'un moteur sans charbons, plus puissant et avec une plus grande autonomie par charge de batterie.
- Carter robuste en aluminium.
- Transmission entièrement métallique, y compris l'anneau d'embrayage, garantissant une excellente résistance contre l'usure de la pignionnerie
- Réglage précis du couple en 21 positions + position perçage.



Accessoires standard:

346449-3: clip de ceinture, 784637-8: embout double PH2 +/- x45mm, 821550-0: coffret MAKPAC II

Tension nominale	18 V
Accus compris	0
Régime à vide	0 - 500 t.p.m.
Régime à vide 2	0 - 2000 t.p.m.
Couple max.	54 Nm
Couple max. (progressif)	30 Nm
Mandrin	1,5-13 mm
Dimensions (Lo x La x H)	172 x 79 x 261 mm
Poids net	1,5 kg

EAN: 0088381826525

DDF484RTJ



18V LXT BL MOTOR XPT MAK PAC

Perceuse-visseuse sur accu LXT 18V

- Visseuse-perceuse sans fil universelle, robuste et puissante, parfaite pour les travaux de perçage et de vissage mi-lourds.
- Brushless motor: machine équipée d'un moteur sans charbons, plus puissant et avec une plus grande autonomie par charge de batterie.
- Carter robuste en aluminium.
- XPT (eXtreme Protection Technology): divers détails de construction assurent la meilleure résistance à l'eau et aux poussières disponible sur le marché.



Accessoires standard:

195584-2: chargeur rapide DC18RC, 197280-8: Batterie Li-ion BL1850B (2x), 346449-3: clip de ceinture, 450128-8: protection accu, 784637-8: embout double PH2 +/- x45mm, 821550-0: coffret MAKPAC II

Tension nominale	18 V
Accus compris	2 x 5,0Ah
Régime à vide	0 - 500 t.p.m.
Régime à vide 2	0 - 2000 t.p.m.
Couple max.	54 Nm
Couple max. (progressif)	30 Nm
Mandrin	1,5-13 mm
Dimensions (Lo x La x H)	172 x 79 x 261 mm
Poids net	1,5 kg

EAN: 0088381826433

DDF484RT3J



18V LXT BL MOTOR XPT MAK PAC

Perceuse-visseuse sur accu LXT 18V

- Visseuse-perceuse sans fil universelle, robuste et puissante, parfaite pour les travaux de perçage et de vissage mi-lourds.
- Brushless motor: machine équipée d'un moteur sans charbons, plus puissant et avec une plus grande autonomie par charge de batterie.
- Carter robuste en aluminium.
- Transmission entièrement métallique, y compris l'anneau d'embrayage, garantissant une excellente résistance contre l'usure de la pignionnerie



Accessoires standard:

195584-2: chargeur rapide DC18RC, 197280-8: Batterie Li-ion BL1850B (3x), 346449-3: clip de ceinture, 450128-8: protection accu (2x), 784637-8: embout double PH2 +/- x45mm, 821550-0: coffret MAKPAC II

Tension nominale	18 V
Accus compris	3 x 5,0Ah
Régime à vide	0 - 500 t.p.m.
Régime à vide 2	0 - 2000 t.p.m.
Couple max.	54 Nm
Couple max. (progressif)	30 Nm
Mandrin	1,5-13 mm
Dimensions (Lo x La x H)	172 x 79 x 261 mm
Poids net	1,5 kg

EAN: 0088381826495

DDF481ZJ



18V LXT BL MOTOR XPT MAK PAC

Perceuse-visseuse sur accu LXT 18V

- Visseuse-perceuse à deux vitesses extrêmement puissante, pour les travaux de vissage et de perçage les plus exigeants.
- Transmission entièrement métallique, y compris l'anneau d'embrayage, garantissant une excellente résistance contre l'usure de la pignionnerie.
- Carter métallique et broche montée sur roulements dédoublés assurant une bonne résistance aux sollicitations mécaniques extrêmes.



Accessoires standard:

346449-3: clip de ceinture, 452947-8: porte-embouts pour foreuses-visseuses, 784637-8: embout double PH2 +/- x45mm, 821550-0: coffret MAKPAC II

Tension nominale	18 V
Accus compris	0
Régime à vide	0 - 550 t.p.m.
Régime à vide 2	0 - 2100 t.p.m.
Couple max.	115 Nm
Couple max. (progressif)	60 Nm
Mandrin	1,5-13 mm
Dimensions (Lo x La x H)	205 x 79 x 266 mm
Poids net	2,7 kg

EAN: 0088381674706

ACCU

PERÇAGE ET VISSAGE

FORAGE ET BURINAGE

MEULAGE ET PONÇAGE

COUPER

SCIER

RABOTAGE ET DEFONÇAGE

CLOUET AGRAFER

LASERS

ASPIRATION

DIVERS

JARDINAGE

LXT 18V

DDF481RT3J

Perceuse-visseuse sur accu LXT 18V



- Visseuse-perceuse à deux vitesses extrêmement puissante, pour les travaux de vissage et de perçage les plus exigeants.
- Transmission entièrement métallique, y compris l'anneau d'embrayage, garantissant une excellente résistance contre l'usure de la pignonnérie.
- Carter métallique et broche montée sur roulements dédoublés assurant une bonne résistance aux sollicitations mécaniques extrêmes.



Accessoires standard:

195584-2: chargeur rapide DC18RC, 197280-8: Batterie Li-ion BL1850B (3x), 346449-3: clip de ceinture, 450128-8: protection accu (2x), 452947-8: porte-embouts pour foreuses-visseuses, 784637-8: embout double PH2 +/- x45mm, 821550-0: coffret MAKPAC II



Tension nominale	18 V
Accus compris	3 x 5,0Ah
Régime à vide	0 - 550 t.p.m.
Régime à vide 2	0 - 2100 t.p.m.
Couple max.	115 Nm
Couple max. (progressif)	60 Nm
Mandrin	1,5-13 mm
Dimensions (Lo x La x H)	205 x 79 x 266 mm
Poids net	2,7 kg

EAN: 0088381824507

DHP453RFJ

Perceuse-visseuse à percussion sur accu LXT 18V



- Visseuse/perceuse à percussion sans fil universelle, parfaite pour les travaux mi-lourds.
- Boîte deux vitesses à engrenages entièrement métalliques garantissant fiabilité et efficacité lors des travaux de perçage aussi bien que de vissage.
- Munie d'un mandrin automatique monobague solide 13mm et d'un verrouillage automatique de l'arbre pour un échange facile des forets.
- Réglage précis du couple en 16 positions plus position de perçage permettant de contrôler facilement la profondeur d'enfoncement.



Accessoires standard:

193533-3: batterie Li-ion BL1830 (2x), 195584-2: chargeur rapide DC18RC, 450128-8: protection accu, 766004-9: mandrin automatique 1/2" 1,5-13mm, 784637-8: embout double PH2 +/- x45mm, 821550-0: coffret MAKPAC II



Tension nominale	18 V
Accus compris	2 x 3,0Ah
Régime à vide	0 - 400 t.p.m.
Régime à vide 2	0 - 1300 t.p.m.
Cadence de chocs	0 - 6000 min ⁻¹
Cadence de chocs 2	0 - 19500 min ⁻¹
Couple max.	42 Nm
Couple max. (progressif)	27 Nm
Mandrin	1,5-13 mm
Dimensions (Lo x La x H)	239 x 79 x 227 mm
Poids net	1,7 kg

EAN: 0088381811927

DHP453RFJX

Perceuse-visseuse à percussion sur accu LXT 18V



- Visseuse/perceuse à percussion sans fil universelle, parfaite pour les travaux mi-lourds.
- Boîte deux vitesses à engrenages entièrement métalliques garantissant fiabilité et efficacité lors des travaux de perçage aussi bien que de vissage.
- Munie d'un mandrin automatique monobague solide 13mm et d'un verrouillage automatique de l'arbre pour un échange facile des forets.
- Réglage précis du couple en 16 positions plus position de perçage permettant de contrôler facilement la profondeur d'enfoncement.



Accessoires standard:

193533-3: batterie Li-ion BL1830 (2x), 194686-1: coffret en alu avec acc, 195584-2: chargeur rapide DC18RC, 450128-8: protection accu, 766004-9: mandrin automatique 1/2" 1,5-13mm, 784637-8: embout double PH2 +/- x45mm



Tension nominale	18 V
Accus compris	2 x 3,0Ah
Régime à vide	0 - 400 t.p.m.
Régime à vide 2	0 - 1300 t.p.m.
Cadence de chocs	0 - 6000 min ⁻¹
Cadence de chocs 2	0 - 19500 min ⁻¹
Couple max.	42 Nm
Couple max. (progressif)	27 Nm
Mandrin	1,5-13 mm
Dimensions (Lo x La x H)	239 x 79 x 227 mm
Poids net	1,7 kg

EAN: 0088381811910

DHP458ZJ

Perceuse-visseuse à percussion sur accu LXT 18V



- Visseuse-perceuse à percussion à deux vitesses extrêmement puissante, pour les travaux de vissage et de perçage les plus exigeants.
- Le moteur quadripôle surdimensionné à aimants haute densité et la grande démultiplication font que les machines de cette série-ci sont les plus puissantes qui aient jamais été fabriquées par Makita.
- Transmission entièrement métallique, y compris l'anneau d'embrayage, garantissant une excellente résistance contre l'usure de la pignonnérie.



Accessoires standard:

122576-8: butée de profondeur, 126131-8: poignée latérale, 346449-3: clip de ceinture, 766015-4: mandrin automatique 1/2" 1,5-13 mm, 784637-8: embout double PH2 +/- x45mm (2x), 821550-0: coffret MAKPAC II



Tension nominale	18 V
Accus compris	0
Régime à vide	0-400 t.p.m.
Couple max.	91 Nm
Couple max. (progressif)	58 Nm
Mandrin	1,5-13 mm
Dimensions (Lo x La x H)	225 x 79 x 259 mm
Poids net	2,2 kg

EAN: 0088381653862

DHP483RTJ

Visseuse-perceuse à percussion à batteries LXT 18V



- Réglage précis du couple en 20 positions + position perçage.
- Éclairage LED intégré pour un travail plus aisé dans les endroits sombres



Accessoires standard:

346449-3: clip de ceinture, 763241-6: mandrin automatique 1,5-13mm



Tension nominale	18 V
Accus compris	2 x 5,0Ah
Régime à vide	0 - 500 t.p.m.
Régime à vide 2	0 - 1700 t.p.m.
Cadence de chocs	0 - 7500 min ⁻¹
Cadence de chocs 2	0 - 25500 min ⁻¹
Couple max.	40 Nm
Couple max. (progressif)	23 Nm
Mandrin	1,5-13 mm
Dimensions (Lo x La x H)	176 x 79 x 247 mm
Poids net	1,3 kg

EAN: 0088381824675

LXT 18V

DHP484ZJ



Perceuse-visseuse à percussion sur accu LXT 18V

- Visseuse/perceuse sans fil universelle, robuste et puissante, parfaite pour les travaux de perçage et de vissage mi-lourds; dotée d'un mécanisme de percussion permettant les perçages pour chevilles dans la brique.
- Brushless motor: machine équipée d'un moteur sans charbons, plus puissant et avec une plus grande autonomie par charge de batterie.
- Transmission entièrement métallique, y compris l'anneau d'embrayage, garantissant une excellente résistance contre l'usure de la pignonnérie



Accessoires standard:
346449-3: clip de ceinture, 784637-8: embout double PH2 +/- x45mm,
821550-0: coffret MAKPAC II

Tension nominale	18 V
Accus compris	0
Régime à vide	0 - 500 t.p.m.
Régime à vide 2	0 - 2000 t.p.m.
Cadence de chocs	0 - 7500 min ⁻¹
Cadence de chocs 2	0 - 30000 min ⁻¹
Couple max.	54 Nm
Couple max. (progressif)	30 Nm
Mandrin	1,5-13 mm
Dimensions (Lo x La x H)	182 x 79 x 261 mm
Poids net	1,6 kg

EAN: 0088381826273

DHP484RTJ



Perceuse-visseuse à percussion sur accu LXT 18V

- Visseuse/perceuse sans fil universelle, robuste et puissante, parfaite pour les travaux de perçage et de vissage mi-lourds; dotée d'un mécanisme de percussion permettant les perçages pour chevilles dans la brique.
- Brushless motor: machine équipée d'un moteur sans charbons, plus puissant et avec une plus grande autonomie par charge de batterie.
- Transmission entièrement métallique, y compris l'anneau d'embrayage, garantissant une excellente résistance contre l'usure de la pignonnérie



Accessoires standard:
195584-2: chargeur rapide DC18RC, 197280-8: Batterie Li-ion BL1850B (2x), 346449-3: clip de ceinture, 450128-8: protection accu, 784637-8: embout double PH2 +/- x45mm, 821550-0: coffret MAKPAC II

Tension nominale	18 V
Accus compris	2 x 5,0Ah
Régime à vide	0 - 500 t.p.m.
Régime à vide 2	0 - 2000 t.p.m.
Cadence de chocs	0 - 7500 min ⁻¹
Cadence de chocs 2	0 - 30000 min ⁻¹
Couple max.	54 Nm
Couple max. (progressif)	30 Nm
Mandrin	1,5-13 mm
Dimensions (Lo x La x H)	182 x 79 x 261 mm
Poids net	1,6 kg

EAN: 0088381826228

DHP481ZJ



Perceuse-visseuse à percussion sur accu LXT 18V

- Visseuse-perceuse à percussion à deux vitesses extrêmement puissante, pour les travaux de vissage et de perçage les plus exigeants.
- Le moteur quadripôle surdimensionné à aimants haute densité et la grande démultiplication font que les machines de cette série-ci sont les plus puissantes qui aient jamais été fabriquées par Makita.
- Transmission entièrement métallique, y compris l'anneau d'embrayage, garantissant une excellente résistance contre l'usure de la pignonnérie.



Accessoires standard:
122576-8: butée de profondeur, 126413-8: poignée, 346449-3: clip de ceinture, 766015-4: mandrin automatique 1/2" 1,5-13 mm, 784637-8: embout double PH2 +/- x45mm, 821550-0: coffret MAKPAC II

Tension nominale	18 V
Accus compris	0
Régime à vide	0 - 550 t.p.m.
Régime à vide 2	0 - 2100 t.p.m.
Cadence de chocs	0 - 8250 min ⁻¹
Cadence de chocs 2	0 - 31500 min ⁻¹
Couple max.	115 Nm
Couple max. (progressif)	60 Nm
Mandrin	1,5-13 mm
Dimensions (Lo x La x H)	205 x 79 x 249 mm
Poids net	2,7 kg

EAN: 0088381674836

DHP481RTJ



Perceuse-visseuse à percussion sur accu LXT 18V

- Visseuse-perceuse à percussion à deux vitesses extrêmement puissante, pour les travaux de vissage et de perçage les plus exigeants.
- Le moteur quadripôle surdimensionné à aimants haute densité et la grande démultiplication font que les machines de cette série-ci sont les plus puissantes qui aient jamais été fabriquées par Makita.
- Transmission entièrement métallique, y compris l'anneau d'embrayage, garantissant une excellente résistance contre l'usure de la pignonnérie.



Accessoires standard:
122576-8: butée de profondeur, 126413-8: poignée, 195584-2: chargeur rapide DC18RC, 197280-8: Batterie Li-ion BL1850B (2x), 346449-3: clip de ceinture, 450128-8: protection accu (2x), 766015-4: mandrin automatique 1/2" 1,5-13 mm, 784637-8: embout double PH2 +/- x45mm...

Tension nominale	18 V
Accus compris	2 x 5,0Ah
Régime à vide	0 - 550 t.p.m.
Régime à vide 2	0 - 2100 t.p.m.
Cadence de chocs	0 - 8250 min ⁻¹
Cadence de chocs 2	0 - 31500 min ⁻¹
Couple max.	115 Nm
Couple max. (progressif)	60 Nm
Mandrin	1,5-13 mm
Dimensions (Lo x La x H)	225 x 79 x 259 mm
Poids net	2,7 kg

EAN: 0088381674904

DHP481RT3J



Perceuse-visseuse à percussion sur accu LXT 18V

- Visseuse-perceuse à percussion à deux vitesses extrêmement puissante, pour les travaux de vissage et de perçage les plus exigeants.
- Le moteur quadripôle surdimensionné à aimants haute densité et la grande démultiplication font que les machines de cette série-ci sont les plus puissantes qui aient jamais été fabriquées par Makita.
- Transmission entièrement métallique, y compris l'anneau d'embrayage, garantissant une excellente résistance contre l'usure de la pignonnérie.



Accessoires standard:
122576-8: butée de profondeur, 126413-8: poignée, 195584-2: chargeur rapide DC18RC, 197280-8: Batterie Li-ion BL1850B (3x), 346449-3: clip de ceinture, 450128-8: protection accu (2x), 766015-4: mandrin automatique 1/2" 1,5-13 mm, 784637-8: embout double PH2 +/- x45mm...

Tension nominale	18 V
Accus compris	3 x 5,0Ah
Régime à vide	0 - 550 t.p.m.
Régime à vide 2	0 - 2100 t.p.m.
Cadence de chocs	0 - 8250 min ⁻¹
Cadence de chocs 2	0 - 31500 min ⁻¹
Couple max.	115 Nm
Couple max. (progressif)	60 Nm
Mandrin	1,5-13 mm
Dimensions (Lo x La x H)	225 x 79 x 259 mm
Poids net	2,7 kg

EAN: 0088381813761

ACCU

PERÇAGE ET VISSAGE

FORAGE ET BURINAGE

MEULAGE ET PONÇAGE

COUPER

SCIER

RABOTAGE ET DEFONÇAGE

CLOUER ET AGRAFER

LASERS

ASPIRATION

DIVERS

JARDINAGE

LXT 18V

DHR165ZJ



Marteau perforateur SDS+ sur accu LXT 18V

- Machine compacte et légère, convient parfaitement pour des travaux en hauteur.
- Muni d'un débrayage de sécurité et d'un arrêt de frappe pour le perçage du bois et du métal.
- Les batteries avancées Li-ion LXT constituent le top absolu en rapport poids/puissance.
- Poignée ergonomique s'amincissant vers le bas et revêtue de caoutchouc.
- Eclairage LED intégré pour un travail plus aisé dans les endroits sombres



Accessoires standard:
415486-9: butée de profondeur, 821551-8: coffret MAKPAC III

Tension nominale	18 V
Accus compris	0
Régime à vide	0 - 1600 t.p.m.
Cadence de chocs	0 - 5300 min ⁻¹
Energie de frappe (EPTA)	1,3 J
Ø Max. béton	16 mm
Dimensions (Lo x La x H)	297 x 79 x 253 mm
Poids net	2,3 kg

EAN: 0088381685795

DHR165RTJ



Marteau perforateur SDS+ sur accu LXT 18V

- Machine compacte et légère, convient parfaitement pour des travaux en hauteur.
- Muni d'un débrayage de sécurité et d'un arrêt de frappe pour le perçage du bois et du métal.
- Les batteries avancées Li-ion LXT constituent le top absolu en rapport poids/puissance.
- Eclairage LED intégré pour un travail plus aisé dans les endroits sombres



Accessoires standard:
195584-2: chargeur rapide DC18RC, 197280-8: Batterie Li-ion BL1850B (2x), 415486-9: butée de profondeur, 821551-8: coffret MAKPAC III

Tension nominale	18 V
Accus compris	2 x 5,0Ah
Régime à vide	0 - 1600 t.p.m.
Cadence de chocs	0 - 5300 min ⁻¹
Energie de frappe (EPTA)	1,3 J
Ø Max. béton	16 mm
Dimensions (Lo x La x H)	297 x 79 x 253 mm
Poids net	2,3 kg

EAN: 0088381813778

DHR171ZJ



Marteau perforateur SDS+ sur accu LXT 18V

- Machine compacte et légère, convient parfaitement pour des travaux en hauteur.
- Muni d'un débrayage de sécurité et d'un arrêt de frappe pour le perçage du bois et du métal.
- Les batteries avancées Li-ion LXT constituent le top absolu en rapport poids/puissance.
- Poignée ergonomique s'amincissant vers le bas et revêtue de caoutchouc.
- Eclairage LED intégré pour un travail plus aisé dans les endroits sombres



Accessoires standard:
198376-8: capteur de poussières, 415486-9: butée de profondeur, 821551-8: coffret MAKPAC III

Tension nominale	18 V
Accus compris	0
Régime à vide	0 - 680 t.p.m.
Cadence de chocs	0 - 4800 min ⁻¹
Energie de frappe (EPTA)	1,2 J
Ø Max. béton	17 mm
Dimensions (Lo x La x H)	273 x 86 x 194 mm
Poids net	2,1 kg

EAN: 0088381848534

DHR171RTJ



Marteau perforateur SDS+ sur accu LXT 18V

- Machine compacte et légère, convient parfaitement pour des travaux en hauteur.
- Muni d'un débrayage de sécurité et d'un arrêt de frappe pour le perçage du bois et du métal.
- Les batteries avancées Li-ion LXT constituent le top absolu en rapport poids/puissance.
- Poignée ergonomique s'amincissant vers le bas et revêtue de caoutchouc.
- Eclairage LED intégré pour un travail plus aisé dans les endroits sombres



Accessoires standard:
195584-2: chargeur rapide DC18RC, 197280-8: Batterie Li-ion BL1850B (2x), 198376-8: capteur de poussières, 415486-9: butée de profondeur, 821551-8: coffret MAKPAC III

Tension nominale	18 V
Accus compris	2 x 5,0Ah
Régime à vide	0 - 680 t.p.m.
Cadence de chocs	0 - 4800 min ⁻¹
Energie de frappe (EPTA)	1,2 J
Ø Max. béton	17 mm
Dimensions (Lo x La x H)	273 x 86 x 194 mm
Poids net	2,1 kg

EAN: 0088381848589

DHR202ZJ



Perfo-burineur SDS+ sur accu LXT 36V

- Marteau perforateur/burineur à batteries polyvalent à trois fonctions: perceuse, perforateur, burineur léger.
- Equipé du même mécanisme de frappe que le modèle sur secteur HR2470, conçu pour une durabilité extrême dans les conditions les plus éprouvantes.
- Débrayage de sécurité protégeant le moteur ainsi que l'utilisateur en cas de blocage.
- Suspension amortie de la batterie pour une résistance supérieure aux vibrations de la machine.



Accessoires standard:
324219-0: butée de profondeur, 821551-8: coffret MAKPAC III

Tension nominale	18 V
Accus compris	0
Régime à vide	0 - 1100 t.p.m.
Cadence de chocs	0 - 4000 min ⁻¹
Energie de frappe (EPTA)	2,0 J
Ø Max. béton	20 mm
Dimensions (Lo x La x H)	358 x 84 x 259 mm
Poids net	3,2 kg

EAN: 0088381658171

18V LXT XPT MAK PAC

441

ACCU

PERÇAGE ET
VISSAGEFORAGE ET
BURINAGEMEULAGE ET
PONÇAGE

COUPER

SCIER

RABOTAGE ET
DEFONÇAGECLOUER ET
AGRAFER

LASERS

ASPIRATION

DIVERS

JARDINAGE

LXT 18V

DHR202RTJ



18V LXT MAK PAC

Perfo-burineur SDS+ sur accu LXT 18V

441

- Marteau perforateur/burineur à batteries polyvalent à trois fonctions: perceuse, perforateur, burineur léger.
- Equipé du même mécanisme de frappe que le modèle sur secteur HR2470, conçu pour une durabilité extrême dans les conditions les plus éprouvantes.
- Débrayage de sécurité protégeant le moteur ainsi que l'utilisateur en cas de blocage.
- Suspension amortie de la batterie pour une résistance supérieure aux vibrations de la machine.



Accessoires standard:
195584-2: chargeur rapide DC18RC, 197280-8: Batterie Li-ion BL1850B (2x), 324219-0: butée de profondeur, 450128-8: protection accu, 821551-8: coffret MAKPAC III

Tension nominale	18 V
Accus compris	2 x 5,0Ah
Régime à vide	0 - 1100 t.p.m.
Cadence de chocs	0 - 4000 min ⁻¹
Energie de frappe (EPTA)	2,0 J
Ø Max. béton	20 mm
Dimensions (Lo x La x H)	358 x 84 x 259 mm
Poids net	3,2 kg

EAN: 0088381692069

DHR243ZJ



18V LXT BL XPT MAK PAC

Perfo-burineur SDS+ sur accu LXT 18V

- Marteau perforateur/burineur à batteries léger et compact à trois fonctions: perceuse, perforateur, burineur léger; muni d'un système d'échange rapide avec mandrin SDS-plus pour forets à béton et mandrin automatique à mors en carbure pour forets à bois ou à métaux.
- Moteur sans charbons à pilotage électronique assurant un rendement moteur hors pair et réduisant fortement l'échauffement.
- Equipé du même mécanisme de frappe compact que le modèle sur secteur HR2611FT, conçu pour une durabilité extrême dans les conditions les plus éprouvantes.



Accessoires standard:
194079-2: mandrin automatique, 194080-7: mandrin SDS+ serrage rapide, 324219-0: butée de profondeur, 821552-6: coffret MAKPAC IV

Tension nominale	18 V
Accus compris	0
Régime à vide	0 - 950 t.p.m.
Cadence de chocs	0 - 4700 min ⁻¹
Energie de frappe (EPTA)	2,0 J
Ø Max. béton	24 mm
Dimensions (Lo x La x H)	353 x 85 x 213 mm
Poids net	3,2 kg

EAN: 0088381654777

DHR243RTJ



18V LXT BL XPT MAK PAC

Perfo-burineur SDS+ sur accu LXT 18V

- Marteau perforateur/burineur à batteries léger et compact à trois fonctions: perceuse, perforateur, burineur léger; muni d'un système d'échange rapide avec mandrin SDS-plus pour forets à béton et mandrin automatique à mors en carbure pour forets à bois ou à métaux.
- Le débrayage à cylindres assurant une longévité supérieure et un confort accru lors du forage dans le béton armé, est une première mondiale dans cette classe de machines.
- Moteur sans charbons à pilotage électronique assurant un rendement moteur hors pair et réduisant fortement l'échauffement.



Accessoires standard:
194079-2: mandrin automatique, 194080-7: mandrin SDS+ serrage rapide, 195584-2: chargeur rapide DC18RC, 197280-8: Batterie Li-ion BL1850B (2x), 324219-0: butée de profondeur, 450128-8: protection accu, 821552-6: coffret MAKPAC IV

Tension nominale	18 V
Accus compris	2 x 5,0Ah
Régime à vide	0 - 950 t.p.m.
Cadence de chocs	0 - 4700 min ⁻¹
Energie de frappe (EPTA)	2,0 J
Ø Max. béton	24 mm
Dimensions (Lo x La x H)	353 x 85 x 213 mm
Poids net	3,2 kg

EAN: 0088381686204

DHR243ZJV



18V LXT BL XPT HEPA

Perfo-burineur SDS+ sur accu LXT 18V

- Marteau perforateur/burineur à batteries léger et compact à trois fonctions: perceuse, perforateur, burineur léger; muni d'un système d'échange rapide avec mandrin SDS-plus pour forets à béton et mandrin automatique à mors en carbure pour forets à bois ou à métaux.
- Moteur sans charbons à pilotage électronique assurant un rendement moteur hors pair et réduisant fortement l'échauffement.
- Equipé du même mécanisme de frappe compact que le modèle sur secteur HR2611FT, conçu pour une durabilité extrême dans les conditions les plus éprouvantes.



Accessoires standard:
194079-2: mandrin automatique, 194080-7: mandrin SDS+ serrage rapide, 324219-0: butée de profondeur, 821552-6: coffret MAKPAC IV

Tension nominale	18 V
Accus compris	0
Régime à vide	0 - 950 t.p.m.
Cadence de chocs	0 - 4700 min ⁻¹
Energie de frappe (EPTA)	2,0 J
Ø Max. béton	24 mm
Dimensions (Lo x La x H)	353 x 85 x 213 mm
Poids net	3,2 kg

EAN: 0088381678384

DHR243RTJV



18V LXT BL XPT HEPA

Perfo-burineur SDS+ sur accu LXT 18V

- Combinaison du perforeur DHR243 avec le module d'extraction DX02, pour des travaux de perçage sans poussières avec des forets jusqu'à 160mm en longueur.
- Marteau perforateur/burineur à batteries léger et compact à trois fonctions: perceuse, perforateur, burineur léger; muni d'un système d'échange rapide avec mandrin SDS-plus pour forets à béton et mandrin automatique à mors en carbure pour forets à bois ou à métaux.
- Moteur sans charbons à pilotage électronique assurant un rendement moteur hors pair et réduisant fortement l'échauffement.



Accessoires standard:
194079-2: mandrin automatique, 194080-7: mandrin SDS+ serrage rapide, 195584-2: chargeur rapide DC18RC, 195902-4: système d'aspiration DX02, 196672-8: batterie Li-ion BL1850 (2x), 450128-8: protection accu, 821552-6: coffret MAKPAC IV

Tension nominale	18 V
Accus compris	2 x 5,0Ah
Régime à vide	0 - 950 t.p.m.
Cadence de chocs	0 - 4700 min ⁻¹
Energie de frappe (EPTA)	2,0 J
Ø Max. béton	24 mm
Dimensions (Lo x La x H)	353 x 85 x 213 mm
Poids net	3,2 kg

EAN: 0088381686211

ACCU

PERÇAGE ET VISSAGE

FORAGE ET BURINAGE

MEULAGE ET PONÇAGE

COUPER

SCIER

RABOTAGE ET DEFONÇAGE

CLOUER ET AGRAFER

LASERS

ASPIRATION

DIVERS

JARDINAGE

LXT 18V

DTD155ZJ

Visseuse à chocs sur accu LXT 18V



- Brushless motor: machine équipée d'un moteur sans charbons, plus puissant et avec une plus grande autonomie par charge de batterie.
- Munie d'un mécanisme de frappe générant un couple de 140Nm.
- Marteau et enclume trempés pour une durabilité à toute épreuve.
- Emmanchement direct des embouts 1/4" avec manchon de verrouillage.
- Eclairage LED intégré pour un travail plus aisé dans les endroits sombres



Accessoires standard:
346449-3: clip de ceinture, 821550-0: coffret MAKPAC II, 837670-0: moulage MAKPAC

Tension nominale	18 V
Accus compris	0
Couple max.	140 Nm
Régime à vide	0 - 1300 t.p.m.
Régime à vide 2	0 - 3000 t.p.m.
Cadence de chocs	0 - 1600 min ⁻¹
Cadence de chocs 2	0 - 3900 min ⁻¹
Capacité boulon HR	M12
Dimensions (Lo x La x H)	135 x 79 x 232 mm
Poids net	1,2 kg

EAN: 088381840699

DTD155RTJ

Visseuse à chocs sur accu LXT 18V



- Brushless motor: machine équipée d'un moteur sans charbons, plus puissant et avec une plus grande autonomie par charge de batterie.
- Munie d'un mécanisme de frappe générant un couple de 140Nm.
- Marteau et enclume trempés pour une durabilité à toute épreuve.
- Emmanchement direct des embouts 1/4" avec manchon de verrouillage.
- Eclairage LED intégré pour un travail plus aisé dans les endroits sombres



Accessoires standard:
195584-2: chargeur rapide DC18RC, 197280-8: Batterie Li-ion BL1850B (2x), 346449-3: clip de ceinture, 450128-8: protection accu, 821550-0: coffret MAKPAC II, 837670-0: moulage MAKPAC

Tension nominale	18 V
Accus compris	2 x 5,0Ah
Couple max.	140 Nm
Régime à vide	0 - 1300 t.p.m.
Régime à vide 2	0 - 3000 t.p.m.
Cadence de chocs	0 - 1600 min ⁻¹
Cadence de chocs 2	0 - 3900 min ⁻¹
Capacité boulon HR	M12
Dimensions (Lo x La x H)	135 x 79 x 232 mm
Poids net	1,2 kg

EAN: 088381840866

DTD152ZJ

Visseuse à chocs sur accu LXT 18V



- Livré sans accus ni chargeur. Ceci vous permet d'agrandir votre parc de machines Makita de manière économique.
- Visseuse à chocs très légère et compacte générant un couple énorme, adaptée aux travaux de vissage et serrage les plus divers.
- XPT (eXtreme Protection Technology): divers détails de construction assurent la meilleure résistance à l'eau et aux poussières disponible sur le marché.
- Maîtrise excellente du vissage grâce à l'interrupteur à variateur et au frein électrique arrêtant la machine dès qu'on lâche l'interrupteur.



Accessoires standard:
346317-0: clip de ceinture, 821550-0: coffret MAKPAC II

Tension nominale	18 V
Accus compris	0
Couple max.	165 Nm
Régime à vide	0 - 2900 t.p.m.
Cadence de chocs	0 - 3500 min ⁻¹
Capacité boulon HR	M12
Dimensions (Lo x La x H)	137 x 79 x 238 mm
Poids net	1,3 kg

448

EAN: 0088381802925

DTD152RTJ

Visseuse à chocs sur accu LXT 18V



- Visseuse à chocs très légère et compacte générant un couple énorme, adaptée aux travaux de vissage et serrage les plus divers.
- XPT (eXtreme Protection Technology): divers détails de construction assurent la meilleure résistance à l'eau et aux poussières disponible sur le marché.
- Maîtrise excellente du vissage grâce à l'interrupteur à variateur et au frein électrique arrêtant la machine dès qu'on lâche l'interrupteur.
- Livré dans un MAKPAC, un coffret solide en ABS équipé d'un système de verrouillage permettant d'empiler plusieurs coffrets.



Accessoires standard:
195584-2: chargeur rapide DC18RC, 197280-8: Batterie Li-ion BL1850B (2x), 346317-0: clip de ceinture, 821550-0: coffret MAKPAC II

Tension nominale	18 V
Accus compris	2 x 5,0Ah
Couple max.	165 Nm
Régime à vide	0 - 2900 t.p.m.
Cadence de chocs	0 - 3500 min ⁻¹
Capacité boulon HR	M12
Dimensions (Lo x La x H)	137 x 79 x 238 mm
Poids net	1,3 kg

448

EAN: 0088381813679

DTD152RT3J

Visseuse à chocs sur accu LXT 18V



- Visseuse à chocs très légère et compacte générant un couple énorme, adaptée aux travaux de vissage et serrage les plus divers.
- XPT (eXtreme Protection Technology): divers détails de construction assurent la meilleure résistance à l'eau et aux poussières disponible sur le marché.
- Maîtrise excellente du vissage grâce à l'interrupteur à variateur et au frein électrique arrêtant la machine dès qu'on lâche l'interrupteur.
- Livré dans un MAKPAC, un coffret solide en ABS équipé d'un système de verrouillage permettant d'empiler plusieurs coffrets.



Accessoires standard:
195584-2: chargeur rapide DC18RC, 197280-8: Batterie Li-ion BL1850B (3x), 346317-0: clip de ceinture, 450128-8: protection accu (2x), 821550-0: coffret MAKPAC II

Tension nominale	18 V
Accus compris	3 x 5,0Ah
Couple max.	165 Nm
Régime à vide	0 - 2900 t.p.m.
Cadence de chocs	0 - 3500 min ⁻¹
Capacité boulon HR	M12
Dimensions (Lo x La x H)	137 x 79 x 238 mm
Poids net	1,3 kg

448

EAN: 0088381825429

LXT 18V

DTD153ZJ



Visseuse à chocs sur accu LXT 18V

- Visseuse à chocs légère et compacte, adaptée aux travaux de vissage et serrage les plus divers.
- Brushless motor: machine équipée d'un moteur sans charbons, plus puissant et avec une plus grande autonomie par charge de batterie.
- Maîtrise excellente du vissage grâce à l'interrupteur à variateur et au frein électrique arrêtant la machine dès qu'on lâche l'interrupteur.
- Eclairage LED intégré pour un travail plus aisé dans les endroits sombres



Accessoires standard:
346449-3: clip de ceinture, 450128-8: protection accu, 821550-0: coffret MAK PAC II

Tension nominale	18 V
Accus compris	0
Couple max.	170 Nm
Régime à vide	0 - 3400 t.p.m.
Cadence de chocs	0 - 3600 min ⁻¹
Capacité boulon HR	M14
Dimensions (Lo x La x H)	126 x 79 x 220 mm
Poids net	1,3 kg

EAN: 0088381824026

DTD153RTJ



Visseuse à chocs sur accu LXT 18V

- Visseuse à chocs légère et compacte, adaptée aux travaux de vissage et serrage les plus divers.
- Brushless motor: machine équipée d'un moteur sans charbons, plus puissant et avec une plus grande autonomie par charge de batterie.
- Maîtrise excellente du vissage grâce à l'interrupteur à variateur et au frein électrique arrêtant la machine dès qu'on lâche l'interrupteur.
- Eclairage LED intégré pour un travail plus aisé dans les endroits sombres



Accessoires standard:
195584-2: chargeur rapide DC18RC, 197280-8: Batterie Li-ion BL1850B (2x), 346449-3: clip de ceinture, 450128-8: protection accu, 821550-0: coffret MAK PAC II

Tension nominale	18 V
Accus compris	2 x 5,0Ah
Couple max.	170 Nm
Régime à vide	0 - 3400 t.p.m.
Cadence de chocs	0 - 3600 min ⁻¹
Capacité boulon HR	M14
Dimensions (Lo x La x H)	126 x 79 x 220 mm
Poids net	1,3 kg

EAN: 0088381823975

DTD154ZJ



Visseuse à chocs sur accu LXT 18V

- Visseuse à chocs très légère et compacte générant un couple énorme, adaptée aux travaux de vissage et serrage les plus divers.
- Brushless motor: machine équipée d'un moteur sans charbons, plus puissant et avec une plus grande autonomie par charge de batterie.
- Dosage facile de la force de frappe grâce aux trois vitesses de rotation présélectionnables et à la fonction électronique spéciale pour petites vis autoforantes, alliant une vitesse de perçage élevée à une force de frappe réduite.
- Mécanisme de frappe en acier trempé dans un carter métallique entièrement recouvert de plastique.



Accessoires standard:
346449-3: clip de ceinture, 821550-0: coffret MAK PAC II

Tension nominale	18 V
Accus compris	0
Couple max.	175 Nm
Régime à vide	0 - 1100 t.p.m.
Régime à vide 2	0 - 2100 t.p.m.
Régime à vide 3	0 - 3600 t.p.m.
Cadence de chocs	0 - 1100 min ⁻¹
Cadence de chocs 2	0 - 2600 min ⁻¹
Cadence de chocs 3	0 - 3800 min ⁻¹
Capacité boulon HR	M14
Dimensions (Lo x La x H)	117 x 79 x 218 mm
Poids net	1,3 kg

EAN: 0088381824248

DTD154RTJ



Visseuse à chocs sur accu LXT 18V

- Visseuse à chocs très légère et compacte générant un couple énorme, adaptée aux travaux de vissage et serrage les plus divers.
- Brushless motor: machine équipée d'un moteur sans charbons, plus puissant et avec une plus grande autonomie par charge de batterie.
- Dosage facile de la force de frappe grâce aux trois vitesses de rotation présélectionnables et à la fonction électronique spéciale pour petites vis autoforantes, alliant une vitesse de perçage élevée à une force de frappe réduite.
- Mécanisme de frappe en acier trempé dans un carter métallique entièrement recouvert de plastique.



Accessoires standard:
195584-2: chargeur rapide DC18RC, 197280-8: Batterie Li-ion BL1850B (2x), 346449-3: clip de ceinture, 821550-0: coffret MAK PAC II

Tension nominale	18 V
Accus compris	2 x 5,0Ah
Couple max.	175 Nm
Régime à vide	0 - 1100 t.p.m.
Régime à vide 2	0 - 2100 t.p.m.
Régime à vide 3	0 - 3600 t.p.m.
Cadence de chocs	0 - 1100 min ⁻¹
Cadence de chocs 2	0 - 2600 min ⁻¹
Cadence de chocs 3	0 - 3800 min ⁻¹
Capacité boulon HR	M14
Dimensions (Lo x La x H)	117 x 79 x 218 mm
Poids net	1,3 kg

EAN: 0088381824200

DTD170ZJ



Visseuse à chocs sur accu LXT 18V

- Visseuse à chocs très légère et compacte générant un couple énorme, adaptée aux travaux de vissage et serrage les plus divers.
- Brushless motor: machine équipée d'un moteur sans charbons, plus puissant et avec une plus grande autonomie par charge de batterie.
- Dosage facile de la force de frappe grâce aux quatre vitesses de rotation présélectionnables et à la fonction électronique spéciale pour petites vis autoforantes, alliant une vitesse de perçage élevée à une force de frappe réduite.
- Mécanisme de frappe en acier trempé dans un carter métallique entièrement recouvert de plastique.



Accessoires standard:
346449-3: clip de ceinture, 821550-0: coffret MAK PAC II

Tension nominale	18 V
Accus compris	0
Couple max.	175 Nm
Régime à vide	0 - 1100 t.p.m.
Régime à vide 2	0 - 2100 t.p.m.
Régime à vide 3	0 - 3200 t.p.m.
Cadence de chocs	0 - 1100 min ⁻¹
Cadence de chocs 2	0 - 2600 min ⁻¹
Cadence de chocs 3	0 - 3600 min ⁻¹
Capacité boulon HR	M14
Dimensions (Lo x La x H)	117 x 79 x 218 mm
Poids net	1,2 kg

EAN: 0088381827485

ACCU

PERÇAGE ET VISSAGE

FORAGE ET BURINAGE

MEULAGE ET PONÇAGE

COUPER

SCIER

RABOTAGE ET DEFONÇAGE

CLOUER ET AGRAFER

LASERS

ASPIRATION

DIVERS

JARDINAGE

LXT 18V

DTD170RTJ



Visseuse à chocs sur accu LXT 18V

- Visseuse à chocs très légère et compacte générant un couple énorme, adaptée aux travaux de vissage et serrage les plus divers.
- Brushless motor: machine équipée d'un moteur sans charbons, plus puissant et avec une plus grande autonomie par charge de batterie.
- Dosage facile de la force de frappe grâce aux quatre vitesses de rotation présélectionnables et à la fonction électronique spéciale pour petites vis autoforantes, alliant une vitesse de perçage élevée à une force de frappe réduite.
- Mécanisme de frappe en acier trempé dans un carter métallique entièrement recouvert de plastique.



Accessoires standard:
195584-2: chargeur rapide DC18RC, 197280-8: Batterie Li-ion BL1850B (2x), 346449-3: clip de ceinture, 450128-8: protection accu, 821550-0: coffret MAKPAC II



Tension nominale	18 V
Accus compris	2 x 5,0Ah
Couple max.	175 Nm
Régime à vide	0 - 1100 t.p.m.
Régime à vide 2	0 - 2100 t.p.m.
Régime à vide 3	0 - 3200 t.p.m.
Cadence de chocs	0 - 1100 min ⁻¹
Cadence de chocs 2	0 - 2600 min ⁻¹
Cadence de chocs 3	0 - 3600 min ⁻¹
Capacité boulon HR	M14
Dimensions (Lo x La x H)	117 x 79 x 218 mm
Poids net	1,2 kg

EAN: 0088381827430

DTS141ZJ



Visseuse à impulsions hydraulique 40Nm sur accu LXT 18V

- Brushless motor: machine équipée d'un moteur sans charbons, plus puissant et avec une plus grande autonomie par charge de batterie.
- Machine silencieuse et confortable grâce au système d'impulsions hydraulique
- Ce modèle hyper compact permet de travailler dans des endroits où l'espace est limité
- Eclairage LED intégré pour un travail plus aisé dans les endroits sombres



Accessoires standard:
346449-3: clip de ceinture, 821550-0: coffret MAKPAC II



Tension nominale	18 V
Accus compris	0
Couple max.	40 Nm
Régime à vide	0 - 1200 t.p.m.
Régime à vide 2	0 - 2000 t.p.m.
Régime à vide 3	0 - 3200 t.p.m.
Cadence de chocs	0 - 1400 min ⁻¹
Cadence de chocs 2	0 - 2200 min ⁻¹
Cadence de chocs 3	0 - 2700 min ⁻¹
Capacité boulon standard	M8
Capacité boulon HR	M6
Emmanchem. embout hex.	1/4"

EAN: 0088381684491

DTS141RTJ



Visseuse à impulsions hydraulique sur accu LXT 18V

- Brushless motor: machine équipée d'un moteur sans charbons, plus puissant et avec une plus grande autonomie par charge de batterie.
- Machine silencieuse et confortable grâce au système d'impulsions hydraulique
- Ce modèle hyper compact permet de travailler dans des endroits où l'espace est limité
- Eclairage LED intégré pour un travail plus aisé dans les endroits sombres



Accessoires standard:
195584-2: chargeur rapide DC18RC, 197280-8: Batterie Li-ion BL1850B (2x), 346449-3: clip de ceinture, 821550-0: coffret MAKPAC II



Tension nominale	18 V
Accus compris	2 x 5,0Ah
Couple max.	40 Nm
Régime à vide	0 - 1200 t.p.m.
Régime à vide 2	0 - 2000 t.p.m.
Régime à vide 3	0 - 3200 t.p.m.
Cadence de chocs	0 - 1400 min ⁻¹
Cadence de chocs 2	0 - 2200 min ⁻¹
Cadence de chocs 3	0 - 2700 min ⁻¹
Capacité boulon HR	M6
Emmanchem. embout hex.	1/4"
Dimensions (Lo x La x H)	136 x 79 x 240 mm

EAN: 0088381816526

DTP141ZJ



Perceuse-visseuse (à chocs) sur accu LXT 18V

- Cette visseuse-perceuse unique et inégalée dans sa polyvalence, est dotée d'une transmission à deux vitesses mécaniques, un mécanisme de perçage à percussion aussi bien que de vissage à chocs et un réglage électronique de la vitesse et du couple, permettant d'affronter les travaux de perçage et de vissage les plus divers.



Accessoires standard:
346449-3: clip de ceinture, 821550-0: coffret MAKPAC II, B-12790: embout de vissage double TORSION PZ2x85mm



Tension nominale	18 V
Accus compris	0
Couple max.	150 Nm
Régime à vide	0 - 1300 t.p.m.
Régime à vide 2	0 - 2000 t.p.m.
Régime à vide 3	0 - 2700 t.p.m.
Cadence de chocs	0 - 1200 min ⁻¹
Cadence de chocs 2	0 - 2400 min ⁻¹
Cadence de chocs 3	0 - 3200 min ⁻¹
Dimensions (Lo x La x H)	171 x 79 x 252 mm
Poids net	1,5 kg

EAN: 0088381434638

DTP141RTJ



Perceuse-visseuse (à chocs) sur accu LXT 18V

- Cette visseuse-perceuse unique et inégalée dans sa polyvalence, est dotée d'une transmission à deux vitesses mécaniques, un mécanisme de perçage à percussion aussi bien que de vissage à chocs et un réglage électronique de la vitesse et du couple, permettant d'affronter les travaux de perçage et de vissage les plus divers.



Accessoires standard:
195584-2: chargeur rapide DC18RC, 196672-8: batterie Li-ion BL1850 (2x), 346449-3: clip de ceinture, 450128-8: protection accu, 821550-0: coffret MAKPAC II, B-12790: embout de vissage double TORSION PZ2x85mm



Tension nominale	18 V
Accus compris	2 x 5,0Ah
Couple max.	150 Nm
Régime à vide	0 - 1300 t.p.m.
Régime à vide 2	0 - 2200 t.p.m.
Régime à vide 3	0 - 2700 t.p.m.
Cadence de chocs	0 - 1200 min ⁻¹
Cadence de chocs 2	0 - 2400 min ⁻¹
Cadence de chocs 3	0 - 3200 min ⁻¹
Dimensions (Lo x La x H)	171 x 79 x 252 mm
Poids net	1,5 kg

EAN: 0088381816663

LXT 18V

DTL061ZJ

Visseuse d'angle à chocs sur accu LXT 18V



- Visseuse à chocs angulaire extrêmement compacte avec un encombrement angulaire de 53mm seulement; idéale pour le vissage aux endroits difficiles.
- Le mécanisme de vissage à frappe intégré assure un grand couple sans appuyer sur la machine et sans dérèpage d'embouts.
- L'interrupteur à levier surdimensionné et la vitesse variable assurent un contrôle parfait de la vitesse de vissage.
- Plus de contrôle grâce au frein électrique arrêtant la machine dès qu'on lâche l'interrupteur.



Accessoires standard:
821550-0: coffret MAKPAC II

Tension nominale	18 V
Accus compris	0
Couple max.	60 Nm
Régime à vide	0 - 2000 t.p.m.
Cadence de chocs	0 - 3000 min ⁻¹
Capacité boulon HR	M8
Dimensions (Lo x La x H)	387 x 78 x 116 mm
Poids net	1,4 kg

EAN: 0088381664318

18V LXT MAK PAC

DTL061RTJ

Visseuse d'angle à chocs sur accu LXT 18V



- Visseuse à chocs angulaire extrêmement compacte avec un encombrement angulaire de 53mm seulement; idéale pour le vissage aux endroits difficiles.
- Le mécanisme de vissage à frappe intégré assure un grand couple sans appuyer sur la machine et sans dérèpage d'embouts.
- L'interrupteur à levier surdimensionné et la vitesse variable assurent un contrôle parfait de la vitesse de vissage.
- Plus de contrôle grâce au frein électrique arrêtant la machine dès qu'on lâche l'interrupteur.



Accessoires standard:
195584-2: chargeur rapide DC18RC, 196672-8: batterie Li-ion BL1850 (2x)
, 450128-8: protection accu, 821550-0: coffret MAKPAC II

Tension nominale	18 V
Accus compris	2 x 5,0Ah
Couple max.	60 Nm
Régime à vide	0 - 2000 t.p.m.
Cadence de chocs	0 - 3000 min ⁻¹
Capacité boulon HR	M8
Dimensions (Lo x La x H)	387 x 78 x 116 mm
Poids net	1,4 kg

EAN: 0088381816656

18V LXT MAK PAC



ACCU

PERÇAGE ET
VISSAGEFORAGE ET
BURINAGEMEULAGE ET
PONÇAGE

COUPER

SCIER

RABOTAGE ET
DEFONCAGECLOUER ET
AGRAFER

LASERS

ASPIRATION

DIVERS

JARDINAGE

LXT 18V

DTW180ZJ

Boulonneuse 3/8" sur accu LXT 18V



- Livré sans accus ni chargeur. Ceci vous permet d'agrandir votre parc de machines Makita de manière économique.
- Boulonneuse sur accu légère, compacte et maniable. Idéale pour des travaux de montage ou démontage.
- Mode "arrêt automatique" : l'outil s'arrête dès que le boulon ou l'écrou sont assez desserrés.
- XPT (eXtreme Protection Technology): divers détails de construction assurent la meilleure résistance à l'eau et aux poussières disponible sur le marché.



Accessoires standard:
821550-0: coffret MAKPAC II

Tension nominale	18 V
Accus compris	0
Régime à vide	0 - 1300 t.p.m.
Régime à vide 2	0 - 2400 t.p.m.
Cadence de chocs	0 - 2000 min ⁻¹
Cadence de chocs 2	0 - 3600 min ⁻¹
Couple max.	180 Nm
Dimensions (Lo x La x H)	144 x 79 x 235 mm
Poids net	1,2 kg

EAN: 0088381856744

DTW180RTJ

Boulonneuse 3/8" sur accu LXT 18V



- Boulonneuse sur accu légère, compacte et maniable. Idéale pour des travaux de montage ou démontage.
- Mode "arrêt automatique" : l'outil s'arrête dès que le boulon ou l'écrou sont assez desserrés.
- XPT (eXtreme Protection Technology): divers détails de construction assurent la meilleure résistance à l'eau et aux poussières disponible sur le marché.
- Livré dans un MAKPAC, un coffret solide en ABS équipé d'un système de verrouillage permettant d'empiler plusieurs coffrets.



Accessoires standard:
195584-2: chargeur rapide DC18RC, 197280-8: Batterie Li-ion BL1850B (2x), 450128-8: protection accu, 821550-0: coffret MAKPAC II

Tension nominale	18 V
Accus compris	2 x 5,0Ah
Régime à vide	0 - 1300 t.p.m.
Régime à vide 2	0 - 2400 t.p.m.
Cadence de chocs	0 - 2000 min ⁻¹
Cadence de chocs 2	0 - 3600 min ⁻¹
Couple max.	180 Nm
Dimensions (Lo x La x H)	144 x 79 x 235 mm
Poids net	1,2 kg

EAN: 0088381856812

DTW190ZJ

Boulonneuse 1/2" sur accu LXT 18V



- Boulonneuse sur accu légère, compacte et maniable. Idéale pour des travaux de montage ou démontage.
- Livré dans un MAKPAC, un coffret solide en ABS équipé d'un système de verrouillage permettant d'empiler plusieurs coffrets.



Accessoires standard:
821550-0: coffret MAKPAC II

Tension nominale	18 V
Accus compris	0
Régime à vide	0 - 2300 t.p.m.
Cadence de chocs	0 - 3000 min ⁻¹
Couple max.	190 Nm
Dimensions (Lo x La x H)	176 x 79 x 219 mm
Poids net	1,4 kg

EAN: 0088381812139

DTW190RTJ

Boulonneuse 1/2" sur accu LXT 18V



- Boulonneuse sur accu légère, compacte et maniable. Idéale pour des travaux de montage ou démontage.
- Livré dans un MAKPAC, un coffret solide en ABS équipé d'un système de verrouillage permettant d'empiler plusieurs coffrets.



Accessoires standard:
195584-2: chargeur rapide DC18RC, 197280-8: Batterie Li-ion BL1850B (2x), 821550-0: coffret MAKPAC II

Tension nominale	18 V
Accus compris	2 x 5,0Ah
Régime à vide	0 - 2300 t.p.m.
Cadence de chocs	0 - 3000 min ⁻¹
Couple max.	190 Nm
Dimensions (Lo x La x H)	176 x 79 x 219 mm
Poids net	1,4 kg

EAN: 0088381812160

DTW285ZJ

Boulonneuse 1/2" sur accu LXT 18V



- Boulonneuse sur accu légère, compacte et maniable. Idéale pour des travaux de montage ou démontage.
- Livré sans accus ni chargeur. Ceci vous permet d'agrandir votre parc de machines Makita de manière économique.
- Mode "arrêt automatique" : l'outil s'arrête dès que le boulon ou l'écrou sont assez desserrés.
- XPT (eXtreme Protection Technology): divers détails de construction assurent la meilleure résistance à l'eau et aux poussières disponible sur le marché.



Accessoires standard:
821550-0: coffret MAKPAC II

Tension nominale	18 V
Accus compris	0
Régime à vide	0 - 1600 t.p.m.
Régime à vide 2	0 - 2100 t.p.m.
Régime à vide 3	0 - 2800 t.p.m.
Cadence de chocs	0 - 1800 min ⁻¹
Cadence de chocs 2	0 - 2600 min ⁻¹
Cadence de chocs 3	0 - 3500 min ⁻¹
Couple max.	280 Nm
Dimensions (Lo x La x H)	147 x 79 x 249 mm
Poids net	1,5 kg

EAN: 0088381831871

LXT 18V

DTW285RTJ



Boulonneuse 1/2" sur accu LXT 18V

- Boulonneuse sur accu légère, compacte et maniable. Idéale pour des travaux de montage ou de démontage.
- Mode "arrêt automatique": l'outil s'arrête dès que le boulon ou l'écrou sont assez desserrés.
- XPT (eXtreme Protection Technology): divers détails de construction assurent la meilleure résistance à l'eau et aux poussières disponible sur le marché.
- Livré dans un MAKPAC, un coffret solide en ABS équipé d'un système de verrouillage permettant d'empiler plusieurs coffrets.



Accessoires standard:
195584-2: chargeur rapide DC18RC, 197280-8: Batterie Li-ion BL1850B (2x), 450128-8: protection accu, 821550-0: coffret MAKPAC II

Tension nominale	18 V
Accus compris	2 x 5,0Ah
Régime à vide	0 - 1600 t.p.m.
Régime à vide 2	0 - 2100 t.p.m.
Régime à vide 3	0 - 2800 t.p.m.
Cadence de chocs	0 - 1800 min ⁻¹
Cadence de chocs 2	0 - 2600 min ⁻¹
Cadence de chocs 3	0 - 3500 min ⁻¹
Couple max.	280 Nm
Dimensions (Lo x La x H)	147 x 79 x 249 mm
Poids net	1,5 kg

EAN: 0088381831918

DTW450ZJ



Boulonneuse 1/2" sur accu LXT 18V

- Boulonneuse à batteries puissante, idéale pour les travaux de montage ou de démontage lourds (boulons standards jusqu'à M20).
- Machine relativement légère et maniable atteignant un couple de serrage élevé (440 Nm).
- Mécanisme de frappe en acier trempé dans un carter métallique solide.
- Interrupteur à bascule sur la poignée centrale facilitant l'alternance de montage et démontage.
- Suspension amortie de la batterie pour une résistance supérieure aux vibrations de la machine.



Accessoires standard:
345736-7: clip de ceinture, 821551-8: coffret MAKPAC III

Tension nominale	18 V
Accus compris	0
Régime à vide	1600 t.p.m.
Cadence de chocs	2200 min ⁻¹
Couple max.	440 Nm
Dimensions (Lo x La x H)	266 x 82 x 290 mm
Poids net	3,1 kg

EAN: 0088381673365

DTW450RTJ



Boulonneuse 1/2" sur accu LXT 18V

- Boulonneuse à batteries puissante, idéale pour les travaux de montage ou de démontage lourds (boulons standards jusqu'à M20).
- Machine relativement légère et maniable atteignant un couple de serrage élevé (440 Nm).
- Mécanisme de frappe en acier trempé dans un carter métallique solide.
- Interrupteur à bascule sur la poignée centrale facilitant l'alternance de montage et démontage.
- Suspension amortie de la batterie pour une résistance supérieure aux vibrations de la machine.



Accessoires standard:
195584-2: chargeur rapide DC18RC, 197280-8: Batterie Li-ion BL1850B (2x), 345736-7: clip de ceinture, 450128-8: protection accu, 821551-8: coffret MAKPAC III

Tension nominale	18 V
Accus compris	2 x 5,0Ah
Régime à vide	1600 t.p.m.
Cadence de chocs	2200 min ⁻¹
Couple max.	440 Nm
Dimensions (Lo x La x H)	266 x 82 x 290 mm
Poids net	3,1 kg

EAN: 0088381816632

DTW1002ZJ



Boulonneuse sur accu 1/2" LXT 18V

- Boulonneuse brushless à batteries puissante, idéale pour les travaux de montage ou de démontage lourds (boulons standards jusqu'à M30).
- Brushless motor: machine équipée d'un moteur sans charbons, plus puissant et avec une plus grande autonomie par charge de batterie.
- Machine relativement légère et maniable atteignant un couple de serrage élevé (1000 Nm).
- Dosage facile de la force de frappe grâce aux trois vitesses de rotation pré sélectionnables.



Accessoires standard:
346949-3: clip de ceinture, 821551-8: coffret MAKPAC III

Tension nominale	18 V
Accus compris	0
Régime à vide	0 - 900 t.p.m.
Régime à vide 2	0 - 1000 t.p.m.
Régime à vide 3	0 - 1800 t.p.m.
Cadence de chocs	0 - 1800 min ⁻¹
Cadence de chocs 2	0 - 2000 min ⁻¹
Cadence de chocs 3	0 - 2200 min ⁻¹
Couple max.	1000 Nm
Dimensions (Lo x La x H)	229 x 91 x 272 mm
Poids net	3,3 kg

EAN: 0088381803403

DTW1002RTJ



Boulonneuse 1/2" sur accu LXT 18V

- Boulonneuse brushless à batteries puissante, idéale pour les travaux de montage ou de démontage lourds (boulons standards jusqu'à M30).
- Brushless motor: machine équipée d'un moteur sans charbons, plus puissant et avec une plus grande autonomie par charge de batterie.
- Machine relativement légère et maniable atteignant un couple de serrage élevé (1000 Nm).
- Mécanisme de frappe en acier trempé dans un carter métallique solide.



Accessoires standard:
195584-2: chargeur rapide DC18RC, 197280-8: Batterie Li-ion BL1850B (2x), 346949-3: clip de ceinture, 450128-8: protection accu, 821551-8: coffret MAKPAC III

Tension nominale	18 V
Accus compris	2 x 5,0Ah
Régime à vide	0 - 900 t.p.m.
Régime à vide 2	0 - 1000 t.p.m.
Régime à vide 3	0 - 1800 t.p.m.
Cadence de chocs	0 - 1800 min ⁻¹
Cadence de chocs 2	0 - 2000 min ⁻¹
Cadence de chocs 3	0 - 2200 min ⁻¹
Couple max.	1000 Nm
Dimensions (Lo x La x H)	229 x 91 x 272 mm
Poids net	3,3 kg

EAN: 0088381803502

ACCU

PERÇAGE ET
VISSAGEFORAGE ET
BURINAGEMEULAGE ET
PONÇAGE

COUPER

SCIER

RABOTAGE ET
DEFONÇAGECLOUER ET
AGRAFER

LASERS

ASPIRATION

DIVERS

JARDINAGE

LXT 18V

DTW1001ZJ



Boulonneuse 3/4" sur accu LXT 18V

- Machine relativement légère et maniable atteignant un couple de serrage élevé (1050 Nm).
- Mécanisme de frappe en acier trempé dans un carter métallique solide.
- Dosage facile de la force de frappe grâce aux trois vitesses de rotation pré sélectionnables.
- Suspension amortie de la batterie pour une résistance supérieure aux vibrations de la machine.
- Éclairage double LED intégré pour un travail plus aisé dans les endroits sombres.



Accessoires standard:
346949-3: clip de ceinture, 821551-8: coffret MAKPAC III

Tension nominale	18 V
Accus compris	0
Régime à vide	0 - 900 t.p.m.
Régime à vide 2	0 - 1000 t.p.m.
Régime à vide 3	0 - 1800 t.p.m.
Cadence de chocs	0 - 1800 min ⁻¹
Cadence de chocs 2	0 - 2000 min ⁻¹
Cadence de chocs 3	0 - 2200 min ⁻¹
Couple max.	1050 Nm
Dimensions (Lo x La x H)	229 x 91 x 272 mm
Poids net	3,4 kg



EAN: 0088381803229

DTW1001RTJ



Boulonneuse 3/4" sur accu LXT 18V

- Machine relativement légère et maniable atteignant un couple de serrage élevé (1050 Nm).
- Mécanisme de frappe en acier trempé dans un carter métallique solide.
- Dosage facile de la force de frappe grâce aux trois vitesses de rotation pré sélectionnables.
- Suspension amortie de la batterie pour une résistance supérieure aux vibrations de la machine.
- Éclairage double LED intégré pour un travail plus aisé dans les endroits sombres.



Accessoires standard:
195584-2: chargeur rapide DC18RC, 197280-8: Batterie Li-ion BL1850B (2x), 346949-3: clip de ceinture, 450128-8: protection accu, 821551-8: coffret MAKPAC III

Tension nominale	18 V
Accus compris	2 x 5,0Ah
Régime à vide	0 - 900 t.p.m.
Régime à vide 2	0 - 1000 t.p.m.
Régime à vide 3	0 - 1800 t.p.m.
Cadence de chocs	0 - 1800 min ⁻¹
Cadence de chocs 2	0 - 2000 min ⁻¹
Cadence de chocs 3	0 - 2200 min ⁻¹
Couple max.	1050 Nm
Dimensions (Lo x La x H)	229 x 91 x 272 mm
Poids net	3,4 kg



EAN: 0088381803380



LXT 18V

DDA350ZJ



18V LXT MAK PAC

Perceuse d'angle sur accu LXT 18V

440

- Perceuse angulaire très compacte avec un encombrement angulaire d'à peine 7cm grâce au mandrin à couronne noyé dans le carter.
- Vitesse de rotation élevée assurant une progression rapide aussi bien dans l'acier que dans le bois.
- Machine extra légère mais puissante grâce à la technologie LXT à batteries Li-ion avancées et au moteur quadripôle à aimants haute densité.
- Construction robuste à carter en aluminium.
- Plus de contrôle grâce au frein électrique arrêtant la machine dès qu'on lâche l'interrupteur.



Accessoires standard:
153489-2: poignée latérale, 450688-0: porte clé de mandrin, 763174-5: mandrin à couronne dentée, 763415-9: clé à mandrin S10, 821550-0: coffret MAKPAC II

Tension nominale	18 V
Accus compris	0
Régime à vide	0 - 1800 t.p.m.
Ø Max. acier	10 mm
Ø Max. bois	25 mm
Mandrin	1,5-10 mm
Dimensions (Lo x La x H)	314 x 79 x 115 mm
Poids net	1,5 kg

EAN: 0088381667913

DDA350RTJ



18V LXT MAK PAC

Perceuse d'angle sur accu LXT 18V

440

- Perceuse angulaire très compacte avec un encombrement angulaire d'à peine 7cm grâce au mandrin à couronne noyé dans le carter.
- Vitesse de rotation élevée assurant une progression rapide aussi bien dans l'acier que dans le bois.
- Machine extra légère mais puissante grâce à la technologie LXT à batteries Li-ion avancées et au moteur quadripôle à aimants haute densité.
- Construction robuste à carter en aluminium.
- Livré dans un MAKPAC, un coffret solide en ABS équipé d'un système de verrouillage permettant d'empiler plusieurs coffrets.



Accessoires standard:
153489-2: poignée latérale, 195584-2: chargeur rapide DC18RC, 196672-8: batterie Li-ion BL1850 (2x), 450128-8: protection accu, 450688-0: porte clé de mandrin, 763174-5: mandrin à couronne dentée, 763415-9: clé à mandrin S10, 821550-0: coffret MAKPAC II

Tension nominale	18 V
Accus compris	2 x 5,0Ah
Régime à vide	0 - 1800 t.p.m.
Ø Max. acier	10 mm
Ø Max. bois	25 mm
Mandrin	1,5-10 mm
Dimensions (Lo x La x H)	314 x 79 x 115 mm
Poids net	1,5 kg

EAN: 0088381816724

DDA351ZJ



18V LXT MAK PAC

Perceuse d'angle sur accu LXT 18V

440

- Perceuse angulaire compacte à mandrin automatique et verrouillage automatique de l'arbre pour un échange facile des forets.
- Vitesse de rotation élevée assurant une progression rapide aussi bien dans l'acier que dans le bois.
- Construction robuste à carter en aluminium.
- Livré dans un MAKPAC, un coffret solide en ABS équipé d'un système de verrouillage permettant d'empiler plusieurs coffrets.



Accessoires standard:
153489-2: poignée latérale, 766005-7: mandrin automatique 3/8 0,8-10mm, 821550-0: coffret MAKPAC II

Tension nominale	18 V
Accus compris	0
Régime à vide	0 - 1800 t.p.m.
Ø Max. acier	10 mm
Ø Max. bois	25 mm
Mandrin	1,5-10 mm
Dimensions (Lo x La x H)	326 x 79 x 115 mm
Poids net	1,6 kg

EAN: 0088381668101

DDA351RTJ



18V LXT MAK PAC

Perceuse d'angle sur accu LXT 18V

440

- Perceuse angulaire compacte à mandrin automatique et verrouillage automatique de l'arbre pour un échange facile des forets.
- Construction robuste à carter en aluminium.
- Livrée avec deux batteries Li-ion puissantes 5,0Ah, à protection électronique contre la surcharge, la surchauffe et les décharges profondes et aux contacts auto-nettoyants assurant un transfert optimal du courant.



Accessoires standard:
153489-2: poignée latérale, 195584-2: chargeur rapide DC18RC, 196672-8: batterie Li-ion BL1850 (2x), 450128-8: protection accu, 766005-7: mandrin automatique 3/8 0,8-10mm, 821550-0: coffret MAKPAC II

Tension nominale	18 V
Accus compris	2 x 5,0Ah
Régime à vide	0 - 1800 t.p.m.
Ø Max. acier	10 mm
Ø Max. bois	25 mm
Mandrin	1,5-10 mm
Dimensions (Lo x La x H)	326 x 79 x 115 mm
Poids net	1,6 kg

EAN: 0088381816731

DFS250ZJ



18V LXT BL MOTOR MAK PAC

Visseuse sur accu LXT 18V

- Équipé d'un système de démarrage/arrêt automatique: le moteur cesse de fonctionner dès que la fixation est faite et redémarre dès que la fixation suivante doit être mise.
- Débrayage automatique et silencieux pour une usure minimale de l'embout et un confort accru lors du vissage en série.
- Embrayage direct en rotation gauche permettant le dévissage sans enlever la butée de profoundeur.
- Clip de ceinture permettant de garder la machine toujours sous la main.



Accessoires standard:
346449-3: clip de ceinture, 784261-7: embout de vissage PH2x25mm, 821550-0: coffret MAKPAC II

Tension nominale	18 V
Accus compris	0
Régime à vide	0 - 2500 t.p.m.
Ø Max. vis placoplâtre	5 mm
Ø Max. vis autoforante	6 mm
Emmanchem. embout hex.	1/4" DIN3126E
Dimensions (Lo x La x H)	259 x 79 x 259 mm
Poids net	1,5 kg

EAN: 088381832984

ACCU

PERÇAGE ET VISSAGE

FORAGE ET BURINAGE

MEULAGE ET PONÇAGE

COUPER

SCIER

RABOTAGE ET DEFONÇAGE

CLOUER ET AGRAFER

LASERS

ASPIRATION

DIVERS

JARDINAGE

LXT 18V

DFS250RTJ



Visseuse sur accu LXT 18V

- Équipé d'un système de démarrage/arrêt automatique: le moteur cesse de fonctionner dès que la fixation est faite et redémarre dès que la fixation suivante doit être mise.
- Débrayage automatique et silencieux pour une usure minimale de l'embout et un confort accru lors du vissage en série.
- Embrayage direct en rotation gauche permettant le dévissage sans enlever la butée de profondeur.
- Clip de ceinture permettant de garder la machine toujours sous la main.



Accessoires standard:
195584-2: chargeur rapide DC18RC, 197280-8: Batterie Li-ion BL1850B (2x), 346449-3: clip de ceinture, 784261-7: embout de vissage PH2x25mm, 821550-0: coffret MAKPAC II



Tension nominale	18 V
Accus compris	2 x 5,0Ah
Régime à vide	0 - 2500 t.p.m.
Ø Max. vis placoplâtre	5 mm
Ø Max. vis autoforante	6 mm
Emmanchem. embout hex.	1/4" DIN3126E
Dimensions (Lo x La x H)	259 x 79 x 259 mm
Poids net	1,5 kg

EAN: 0088381832953

DFS452ZJ



Visseuse sur accu LXT 18V

- Visseuse pour plaques de plâtre très compacte et légère, à régime élevé pour une fixation ultra rapide aussi bien sur ossature en bois que sur les profilés métalliques.
- Équipé d'un système de démarrage/arrêt automatique: le moteur cesse de fonctionner dès que la fixation est faite et redémarre dès que la fixation suivante doit être mise.
- Excellente maniabilité grâce au corps de machine mince; la prise en main et la poussée dans l'axe de la vis sont facilitées par le façonnage ergonomique à revêtement caoutchouc et interrupteur surdimensionné.



Accessoires standard:
197025-4: butée, 346449-3: clip de ceinture, 821550-0: coffret MAKPAC II, P-05979: porte-embout magnétique



Tension nominale	18 V
Accus compris	0
Régime à vide	0 - 4000 t.p.m.
Ø Max. vis placoplâtre	5 mm
Ø Max. vis autoforante	6 mm
Emmanchem. embout hex.	1/4" DIN3126E
Dimensions (Lo x La x H)	251 x 79 x 259 mm
Poids net	1,5 kg

EAN: 0088381683692

DFS452RAJ



Visseuse sur accu LXT 18V

- Visseuse pour plaques de plâtre très compacte et légère, à régime élevé pour une fixation ultra rapide aussi bien sur ossature en bois que sur les profilés métalliques.
- Équipé d'un système de démarrage/arrêt automatique: le moteur cesse de fonctionner dès que la fixation est faite et redémarre dès que la fixation suivante doit être mise.
- Excellente maniabilité grâce au corps de machine mince; la prise en main et la poussée dans l'axe de la vis sont facilitées par le façonnage ergonomique à revêtement caoutchouc et interrupteur surdimensionné.



Accessoires standard:
195584-2: chargeur rapide DC18RC, 197025-4: butée, 197254-9: batterie Li-ion BL1820B (2x), 346449-3: clip de ceinture, 450128-8: protection accu, 821550-0: coffret MAKPAC II, P-05979: porte-embout magnétique



Tension nominale	18 V
Accus compris	2 x 2,0Ah
Régime à vide	0 - 4000 t.p.m.
Ø Max. vis placoplâtre	5 mm
Ø Max. vis autoforante	6 mm
Emmanchem. embout hex.	1/4" DIN3126E
Dimensions (Lo x La x H)	251 x 79 x 259 mm
Poids net	1,5 kg

EAN: 0088381800525

DFR550ZJ



Visseuse à ruban sur accu LXT 18V

- Visseuse sans fil à alimentation des vis sur ruban alliant une excellente productivité à une liberté totale de mouvement lors de la pose des plaques de plâtre sur profilés métalliques ou sur ossature en bois.
- Machine 18V offrant plus de puissance pour les applications exigeantes.
- Machine extra légère mais puissante grâce à la technologie LXT à batteries Li-ion avancées et au moteur quadripôle à aimants haute densité.



Accessoires standard:
281217-6: clip de ceinture, 821550-0: coffret MAKPAC II, P-67795: embout de vissage PH2x157mm



Tension nominale	18 V
Accus compris	0
Vitesse max.	4000 t.p.m.
Ø Max. vis placoplâtre	4,2 mm
Longueur vis	25-55 mm
Longueur d'embout	157 mm
Emmanchem. embout hex.	1/4" DIN3126E
Dimensions (Lo x La x H)	424 x 80 x 238 mm
Poids net	1,9 kg

EAN: 0088381669535

DFR550RTJ



Visseuse à ruban sur accu LXT 18V

- Visseuse sans fil à alimentation des vis sur ruban alliant une excellente productivité à une liberté totale de mouvement lors de la pose des plaques de plâtre sur profilés métalliques ou sur ossature en bois.
- Machine 18V offrant plus de puissance pour les applications exigeantes.
- Machine extra légère mais puissante grâce à la technologie LXT à batteries Li-ion avancées et au moteur quadripôle à aimants haute densité.



Accessoires standard:
195584-2: chargeur rapide DC18RC, 196672-8: batterie Li-ion BL1850 (2x), 281217-6: clip de ceinture, 450128-8: protection accu, 821550-0: coffret MAKPAC II, P-67795: embout de vissage PH2x157mm



Tension nominale	18 V
Accus compris	2 x 5,0Ah
Vitesse max.	4000 t.p.m.
Ø Max. vis placoplâtre	4,2 mm
Longueur vis	25-55 mm
Longueur d'embout	157 mm
Emmanchem. embout hex.	1/4" DIN3126E
Dimensions (Lo x La x H)	424 x 80 x 238 mm
Poids net	2,1 kg

EAN: 0088381816748

LXT 18V

DFR750ZK



18V LXT

Visseuse à ruban sur accu LXT 18V

440

- Visseuse sans fil à alimentation des vis sur ruban alliant une excellente productivité à une liberté totale de mouvement lors de la pose des plaques de plâtre sur profilés métalliques ou sur ossature en bois.
- Avec une capacité de 75mm, cette visseuse est idéalement adaptée à la pose de plaques isolantes et de plaques de plâtre en double voir triple parement.
- Machine extra légère mais puissante grâce à la technologie LXT à batteries Li-ion avancées et au moteur quadripôle à aimants haute densité.



Accessoires standard:
141352-1: coffret synthétique, 281217-6: clip de ceinture, P-67804: embout de vissage PH2

Tension nominale	18 V
Vitesse max.	4000 t.p.m.
Ø Max. vis placoplâtre	4,2 mm
Longueur vis	45-75 mm
Longueur d'embout	177 mm
Emmanchem. embout hex.	1/4" DIN3126E
Dimensions (Lo x La x H)	464 x 80 x 238 mm
Poids net	1,9 kg

EAN: 3240890389299

DFR750RTE



18V LXT

Visseuse à ruban sur accu LXT 18V

440

- Visseuse sans fil à alimentation des vis sur ruban alliant une excellente productivité à une liberté totale de mouvement lors de la pose des plaques de plâtre sur profilés métalliques ou sur ossature en bois.
- Avec une capacité de 75mm, cette visseuse est idéalement adaptée à la pose de plaques isolantes et de plaques de plâtre en double voir triple parement.
- Machine extra légère mais puissante grâce à la technologie LXT à batteries Li-ion avancées et au moteur quadripôle à aimants haute densité.



Accessoires standard:
141352-1: coffret synthétique, 195584-2: chargeur rapide DC18RC, 196672-8: batterie Li-ion BL1850 (2x), 281217-6: clip de ceinture, 450128-8: protection accu, P-67804: embout de vissage PH2

Tension nominale	18 V
Accus compris	2 x 5,0Ah
Vitesse max.	4000 t.p.m.
Ø Max. vis placoplâtre	4,2 mm
Longueur vis	45-75 mm
Longueur d'embout	177 mm
Emmanchem. embout hex.	1/4" DIN3126E
Dimensions (Lo x La x H)	464 x 80 x 238 mm
Poids net	2,1 kg

EAN: 0088381816670

DSD180ZJ



18V LXT MAK PAC

Scie à plaque de plâtre sur accu LXT 18V

- La grande vitesse de coupe et un flexibilité extraordinaire garantissent une découpe facile dans les plaques de plâtres, par exemple pour le montage des boîtiers d'encastrement.
- Réglage de la profondeur de sciage.
- Livré sans accus ni chargeur. Ceci vous permet d'agrandir votre parc de machines Makita de manière économique.



Accessoires standard:
123559-1: kit d'aspiration de poussières, 783201-2: Clé allen 3x60mm, 821551-8: coffret MAKPAC III, B-49703: lame pour plaque de plâtre

Tension nominale	18 V
Accus compris	0
Cadence de coupe	0-6000 min ⁻¹
Longueur de course	6 mm
Dimensions (Lo x La x H)	263 x 79 x 291 mm
Poids net	1,7 kg

EAN: 0088381826860

DCO180ZJ



18V LXT MAK PAC

Découpeuse rotative sur accu LXT 18V

430

- Régulateur électronique assurant le démarrage progressif et le régime constant sous charge et protégeant le moteur contre les surcharges.
- La grande vitesse de fraisage et une flexibilité extraordinaire garantissent une découpe facile dans les plaques de plâtres, par exemple pour le montage des boîtiers d'encastrement.
- Livré sans accus ni chargeur. Ceci vous permet d'agrandir votre parc de machines Makita de manière économique.



Accessoires standard:
733229-0: fraise à plâtre HSS 3,18mm (2x), 763677-9: pince de serrage 3,18mm, 821549-5: coffret MAKPAC I

Type de batterie	Li-ion
Tension nominale	18 V
Accus compris	0
Régime à vide	30000 t.p.m.
Diamètre de la pince	6,35 mm
Dimensions (Lo x La x H)	296 x 77 x 118 mm
Poids net	1,5 kg

EAN: 0088381674553

DJV181ZJ



18V BL MOTOR LXT MAK PAC

Scie sauteuse sur accu LXT 18V

- Scie sauteuse sans fil compacte à poignée pommeau pour une maîtrise excellente de la trajectoire de coupe.
- Grâce à l'efficacité supérieure du moteur sans charbons à pilotage électronique, ce modèle 18V offre presque la même performance qu'un modèle avec fil.
- Machine dotée d'un mouvement pendulaire à trois positions permettant une coupe efficace de bois de forte section.
- Système de fixation rapide, facile et fiable, pour un changement de lame sans outils.
- Le contrepois mobile assure un niveau de vibrations minimal.



Accessoires standard:
126331-0: adaptateur d'aspiration, 415524-7: plaque pare-éclats, 417852-6: semelle synthétique, 783202-0: Clé allen 4x70mm, 821550-0: coffret MAKPAC II, A-85628: lame de scie sauteuse B-10, A-85737: lame HSS B-22, A-85793: lame pour scie sauteuse BR13

Tension nominale	18 V
Accus compris	0
Cadence de coupe	800-3500 min ⁻¹
Longueur de course	26 mm
Capacité max. bois	135 mm
Capacité de coupe acier	10 mm
Mouvement pendulaire	✓
Dimensions (Lo x La x H)	298x77x189 mm
Poids net	2,3 kg

EAN: 0088381650946

ACCU

PERÇAGE ET VISSAGE

FORAGE ET BURINAGE

MEULAGE ET PONÇAGE

COUPER

SCIER

RABOTAGE ET DEFONÇAGE

CLOUER ET AGRAFER

LASERS

ASPIRATION

DIVERS

JARDINAGE

LXT 18V

DJV181RTJ

Scie sauteuse sur accu LXT 18V



- Scie sauteuse sans fil compacte à poignée pommeau pour une maîtrise excellente de la trajectoire de coupe.
- Grâce à l'efficacité supérieure du moteur sans charbons à pilotage électronique, ce modèle 18V offre presque la même performance qu'un modèle avec fil.
- Machine dotée d'un mouvement pendulaire à trois positions permettant une coupe efficace de bois de forte section.
- Système de fixation rapide, facile et fiable, pour un changement de lame sans outils.
- Le contrepois mobile assure un niveau de vibrations minimal.



Accessoires standard:

126331-0: adaptateur d'aspiration, 195584-2: chargeur rapide DC18RC, 196672-8: batterie Li-ion BL1850 (2x), 415524-7: plaque pare-éclats, 417852-6: semelle synthétique, 450128-8: protection accu, 783202-0: Clé allen 4x70mm, 821550-0: coffret MAKPAC II...

Tension nominale	18 V
Accus compris	2 x 5,0Ah
Cadence de coupe	800-3500 min ⁻¹
Longueur de course	26 mm
Capacité max. bois	135 mm
Capacité de coupe acier	10 mm
Mouvement pendulaire	✓
Dimensions (Lo x La x H)	298x77x189 mm
Poids net	2,3 kg

EAN: 0088381676700

DJV182ZJ

Scie sauteuse sur accu LXT 18V



- Scie sauteuse sans fil compacte mais puissante pour tous les travaux d'ajustage dans le bois et les panneaux dérivés.
- Grâce à l'efficacité supérieure du moteur sans charbons à pilotage électronique, ce modèle 18V offre presque la même performance qu'un modèle avec fil.
- Machine dotée d'un mouvement pendulaire à trois positions permettant une coupe efficace de bois de forte section.
- Système de fixation rapide, facile et fiable, pour un changement de lame sans outils.
- Le contrepois mobile assure un niveau de vibrations minimal.



Accessoires standard:

126331-0: adaptateur d'aspiration, 415524-7: plaque pare-éclats, 417852-6: semelle synthétique, 783202-0: Clé allen 4x70mm, 821550-0: coffret MAKPAC II, A-85628: lame de scie sauteuse B-10, A-85737: lame HSS B-22, A-85793: lame pour scie sauteuse BR13

Tension nominale	18 V
Accus compris	0
Cadence de coupe	800-3500 min ⁻¹
Longueur de course	26 mm
Capacité max. bois	135 mm
Capacité de coupe acier	10 mm
Mouvement pendulaire	✓
Dimensions (Lo x La x H)	266x77x208 mm
Poids net	2,4 kg

EAN: 0088381651899

DJV182RTJ

Scie sauteuse sur accu LXT 18V



- Scie sauteuse sans fil compacte mais puissante pour tous les travaux d'ajustage dans le bois et les panneaux dérivés.
- Grâce à l'efficacité supérieure du moteur sans charbons à pilotage électronique, ce modèle 18V offre presque la même performance qu'un modèle avec fil.
- Machine dotée d'un mouvement pendulaire à trois positions permettant une coupe efficace de bois de forte section.
- Système de fixation rapide, facile et fiable, pour un changement de lame sans outils.
- Le contrepois mobile assure un niveau de vibrations minimal.



Accessoires standard:

126331-0: adaptateur d'aspiration, 195584-2: chargeur rapide DC18RC, 196672-8: batterie Li-ion BL1850 (2x), 415524-7: plaque pare-éclats, 417852-6: semelle synthétique, 450128-8: protection accu, 783202-0: Clé allen 4x70mm, 821550-0: coffret MAKPAC II...

Tension nominale	18 V
Accus compris	2 x 5,0Ah
Cadence de coupe	800-3500 min ⁻¹
Longueur de course	26 mm
Capacité max. bois	135 mm
Capacité de coupe acier	10 mm
Mouvement pendulaire	✓
Dimensions (Lo x La x H)	266x77x208 mm
Poids net	2,4 kg

EAN: 0088381814065

DJR183ZJ

Scie récipro sur accu LXT 18V



- Scie récipro à batteries très légère et compacte, idéale pour la coupe de tuyaux, barres, lattes etc. dans les endroits restreints.
- Système ingénieux à deux poignées et double gâchette à variateur assurant une prise optimale dans toutes les positions, que ce soit à une ou à deux mains, et permettant d'adapter la vitesse au matériau à couper.
- Système de fixation rapide, facile et fiable, pour un changement de lame sans outils.



Accessoires standard:

783201-2: Clé allen 3x60mm, 821550-0: coffret MAKPAC II

Tension nominale	18 V
Accus compris	0
Cadence de coupe	0-3300 min ⁻¹
Longueur de course	13 mm
Capacité max. bois	50 mm
Cap de coupe tuyaux acier	50 mm
Dimensions (Lo x La x H)	397 x 81 x 220 mm
Poids net	1,5 kg

EAN: 0088381680103

DJR183RTJ

Scie récipro sur accu LXT 18V



- Scie récipro à batteries très légère et compacte, idéale pour la coupe de tuyaux, barres, lattes etc. dans les endroits restreints.
- Système ingénieux à deux poignées et double gâchette à variateur assurant une prise optimale dans toutes les positions, que ce soit à une ou à deux mains, et permettant d'adapter la vitesse au matériau à couper.
- Système de fixation rapide, facile et fiable, pour un changement de lame sans outils.



Accessoires standard:

195584-2: chargeur rapide DC18RC, 196672-8: batterie Li-ion BL1850 (2x), 450128-8: protection accu (2x), 783201-2: Clé allen 3x60mm, 821550-0: coffret MAKPAC II

Tension nominale	18 V
Accus compris	2 x 5,0Ah
Cadence de coupe	0-3300 min ⁻¹
Longueur de course	13 mm
Capacité max. bois	50 mm
Cap de coupe tuyaux acier	50 mm
Dimensions (Lo x La x H)	397 x 81 x 220 mm
Poids net	1,5 kg

EAN: 0088381813808

18V LXT MAK PAC

LXT 18V

DJR188ZJ



Scie récipro sur accu LXT 18V

- Livré sans accus ni chargeur. Ceci vous permet d'agrandir votre parc de machines Makita de manière économique.
- Brushless motor: machine équipée d'un moteur sans charbons, plus puissant et avec une plus grande autonomie par charge de batterie.
- XPT (eXtreme Protection Technology): divers détails de construction assurent la meilleure résistance à l'eau et aux poussières disponible sur le marché.
- Scie récipro universelle sur accu 18V, idéale pour les travaux de démolition légers et pour la coupe de tuyaux, barres, lattes etc.



Accessoires standard:
821551-8: coffret MAKPAC III

Tension nominale	18 V
Accus compris	0
Cadence de coupe	0-3000 min ⁻¹
Longueur de course	20 mm
Capacité max. bois	255 mm
Cap de coupe tuyaux acier	130 mm
Dimensions (Lo x La x H)	316 x 81 x 220 mm
Poids net	2,6 kg

EAN: 0088381851787

DJR188RTJ



Scie récipro sur accu LXT 18V

- Brushless motor: machine équipée d'un moteur sans charbons, plus puissant et avec une plus grande autonomie par charge de batterie.
- XPT (eXtreme Protection Technology): divers détails de construction assurent la meilleure résistance à l'eau et aux poussières disponible sur le marché.
- Scie récipro universelle sur accu 18V, idéale pour les travaux de démolition légers et pour la coupe de tuyaux, barres, lattes etc.
- Système de fixation rapide, facile et fiable, pour un changement de lame sans outils.



Accessoires standard:
195584-2: chargeur rapide DC18RC, 197280-8: Batterie Li-ion BL1850B (2x), 821551-8: coffret MAKPAC III

Tension nominale	18 V
Accus compris	2 x 5,0Ah
Cadence de coupe	0-3000 min ⁻¹
Longueur de course	20 mm
Capacité max. bois	255 mm
Cap de coupe tuyaux acier	130 mm
Dimensions (Lo x La x H)	316 x 81 x 220 mm
Poids net	2,6 kg

EAN: 0088381851855

DJR186ZK



Scie récipro sur accu LXT 18V

- Scie récipro universelle sur accu 18V, idéale pour les travaux de démolition légers et pour la coupe de tuyaux, barres, lattes etc.
- Système de fixation rapide, facile et fiable, pour un changement de lame sans outils.
- Livré sans accus ni chargeur. Ceci vous permet d'agrandir votre parc de machines Makita de manière économique.



Accessoires standard:
821620-5: coffret plastique, B-05169: lame de scie recipro BIM pour métal, B-05175: lame recipro BIM pour bois et métal

Tension nominale	18 V
Accus compris	0
Cadence de coupe	0-2800 min ⁻¹
Longueur de course	32 mm
Capacité max. bois	255 mm
Cap de coupe tuyaux acier	130 mm
Dimensions (Lo x La x H)	486 x 81 x 223 mm
Poids net	3,5 kg

EAN: 0088381806671

DJR186RTE



Scie récipro sur accu LXT 18V

- Scie récipro universelle sur accu 18V, idéale pour les travaux de démolition légers et pour la coupe de tuyaux, barres, lattes etc.
- Système de fixation rapide, facile et fiable, pour un changement de lame sans outils.
- Livrée avec deux batteries Li-ion puissantes 5,0Ah, à protection électronique contre la surcharge, la surchauffe et les décharges profondes et aux contacts auto-nettoyants assurant un transfert optimal du courant.



Accessoires standard:
195584-2: chargeur rapide DC18RC, 197280-8: Batterie Li-ion BL1850B (2x), 821620-5: coffret plastique, B-05169: lame de scie recipro BIM pour métal, B-05175: lame recipro BiM pour bois et métal

Tension nominale	18 V
Accus compris	2 x 5,0Ah
Cadence de coupe	0-2800 min ⁻¹
Longueur de course	32 mm
Capacité max. bois	255 mm
Cap de coupe tuyaux acier	130 mm
Dimensions (Lo x La x H)	486 x 81 x 223 mm
Poids net	3,5 kg

EAN: 0088381806725

DJR187ZK



Scie récipro sur accu LXT 18V

- Scie récipro universelle sur accu 18V, idéale pour les travaux de démolition légers et pour la coupe de tuyaux, barres, lattes etc.
- Moteur sans charbons à pilotage électronique assurant un rendement moteur hors pair et réduisant fortement l'échauffement.
- Système de fixation rapide, facile et fiable, pour un changement de lame sans outils.
- Crochet escamotable pratique permettant d'accrocher la machine aux poutres, tubes d'échafaudage,...
- Livré sans accus ni chargeur. Ceci vous permet d'agrandir votre parc de machines Makita de manière économique.



Accessoires standard:
821620-5: coffret plastique, B-05169: lame de scie recipro BIM pour métal, B-05175: lame recipro BiM pour bois et métal

Tension nominale	18 V
Accus compris	0
Cadence de coupe	0-3000 min ⁻¹
Longueur de course	32 mm
Capacité max. bois	255 mm
Cap de coupe tuyaux acier	130 mm
Dimensions (Lo x La x H)	439 x 83 x 231 mm
Poids net	3,4 kg

EAN: 0088381806138

ACCU

PERÇAGE ET
VISSAGEFORAGE ET
BURINAGEMEULAGE ET
PONÇAGE

COUPER

SCIER

RABOTAGE ET
DEFONÇAGECLOUER ET
AGRAFER

LASERS

ASPIRATION

DIVERS

JARDINAGE

LXT 18V

DJR187RTE

Scie récipro sur accu LXT 18V



- Scie récipro universelle sur accu 18V, idéale pour les travaux de démolition légers et pour la coupe de tuyaux, barres, lattes etc.
- Moteur sans charbons à pilotage électronique assurant un rendement moteur hors pair et réduisant fortement l'échauffement.
- Système de fixation rapide, facile et fiable, pour un changement de lame sans outils.
- Crochet escamotable pratique permettant d'accrocher la machine aux poutres, tubes d'échafaudage,...



Accessoires standard:
195584-2: chargeur rapide DC18RC, 197280-8: Batterie Li-ion BL1850B (2x), 821620-5: coffret plastique, B-05169: lame de scie recipro BIM pour métal, B-05175: lame recipro BIM pour bois et métal

Tension nominale	18 V
Accus compris	2 x 5,0Ah
Cadence de coupe	0-3000 min ⁻¹
Longueur de course	32 mm
Capacité max. bois	255 mm
Cap de coupe tuyaux acier	130 mm
Dimensions (Lo x La x H)	439 x 83 x 231 mm
Poids net	3,4 kg

EAN: 0088381806190

DSS501ZJ

Scie circulaire 136mm sur accu LXT 18V

430



- Puissance de sciage remarquable grâce à la vitesse élevée (3.600 tr/min) et cependant très légère.
- Grande polyvalence grâce à sa profondeur de sciage maximale de 51 mm et au biseau maximal de 50 degrés et 35 mm de profondeur.
- Sécurité accrue grâce au levier de sécurité (actionnable des deux côtés de la poignée, même avec des gants) qui empêche la mise en marche par appui accidentel sur la gâchette.
- Plus de sécurité grâce au frein électrique.
- Le double éclairage LED illumine le bord de la scie et facilite l'alignement sur le trait de sciage.



Accessoires standard:
164095-8: guide parallèle, 194415-2: raccord pour aspiration de poussières, 783203-8: clé allen 5x80mm, 821551-8: coffret MAKPAC III, B-10643: lame de scie circulaire SPECIALIZED accu

Tension nominale	18 V
Accus compris	0
Ø lame	136 mm
Régime à vide	3600 t.p.m.
Inclinaison droite	52 °
Profondeur de coupe max.	51 mm
Profondeur de coupe (45°)	35 mm
Ø Alésage	20 mm
Dimensions (Lo x La x H)	364 x 183 x 201 mm
Poids net	2,4 kg

EAN: 0088381672948

DSS501RTJ

Scie circulaire 136mm sur accu LXT 18V

430



- Puissance de sciage remarquable grâce à la vitesse élevée (3.600 tr/min) et cependant très légère.
- Grande polyvalence grâce à sa profondeur de sciage maximale de 51 mm et au biseau maximal de 50 degrés et 35 mm de profondeur.
- Sécurité accrue grâce au levier de sécurité (actionnable des deux côtés de la poignée, même avec des gants) qui empêche la mise en marche par appui accidentel sur la gâchette.
- Plus de sécurité grâce au frein électrique.
- Le double éclairage LED illumine le bord de la scie et facilite l'alignement sur le trait de sciage.



Accessoires standard:
164095-8: guide parallèle, 194415-2: raccord pour aspiration de poussières, 195584-2: chargeur rapide DC18RC, 196672-8: batterie Li-ion BL1850 (2x), 783203-8: clé allen 5x80mm, 821551-8: coffret MAKPAC III, B-10643: lame de scie circulaire SPECIALIZED accu

Tension nominale	18 V
Accus compris	2 x 5,0Ah
Ø lame	136 mm
Régime à vide	3600 t.p.m.
Inclinaison droite	52 °
Profondeur de coupe max.	51 mm
Profondeur de coupe (45°)	35 mm
Ø Alésage	20 mm
Dimensions (Lo x La x H)	364 x 183 x 201 mm
Poids net	2,4 kg

EAN: 00883816900102

DHS680ZJ

Scie circulaire 165mm sur accu LXT 18V



- Grâce à l'efficacité supérieure du moteur sans charbons à pilotage électronique, ce modèle 18V offre presque la même performance qu'un modèle avec fil.
- ADT (Automatic torque Drive Technology) contrôle le régime moteur en fonction de la charge appliquée.
- Scie circulaire à batteries compacte offrant une finition de coupe excellente grâce au régime élevé.
- Lame positionnée à gauche pour une excellente visibilité du trait de coupe en utilisation à main droite.



Accessoires standard:
164095-8: guide parallèle, 196961-1: raccord pour aspiration de poussières, 783203-8: clé allen 5x80mm, 821551-8: coffret MAKPAC III, B-09173: lame de scie circulaire SPECIALIZED accu

Tension nominale	18 V
Accus compris	0
Ø lame	165 mm
Régime à vide	5000 t.p.m.
Inclinaison gauche	52 °
Profondeur de coupe max.	57 mm
Profondeur de coupe (45°)	41 mm
Profondeur de coupe (50°)	37 mm
Ø Alésage	20 mm
Dimensions (Lo x La x H)	350 x 170 x 238 mm
Poids net	3,0 kg

EAN: 0088381683234

DHS680RTJ

Scie circulaire 165mm sur accu LXT 18V



- Grâce à l'efficacité supérieure du moteur sans charbons à pilotage électronique, ce modèle 18V offre presque la même performance qu'un modèle avec fil.
- ADT (Automatic torque Drive Technology) contrôle le régime moteur en fonction de la charge appliquée.
- Scie circulaire à batteries compacte offrant une finition de coupe excellente grâce au régime élevé.
- Lame positionnée à gauche pour une excellente visibilité du trait de coupe en utilisation à main droite.



Accessoires standard:
164095-8: guide parallèle, 195584-2: chargeur rapide DC18RC, 196953-0: adaptateur pour rail de guidage, 196961-1: raccord pour aspiration de poussières, 197280-8: Batterie Li-ion BL1850B (2x), 450128-8: protection accu, 783203-8: clé allen 5x80mm, 821551-8: coffret MAKPAC III.

Tension nominale	18 V
Accus compris	2 x 5,0Ah
Ø lame	165 mm
Régime à vide	5000 t.p.m.
Inclinaison gauche	52 °
Profondeur de coupe max.	57 mm
Profondeur de coupe (45°)	41 mm
Profondeur de coupe (50°)	37 mm
Ø Alésage	20 mm
Dimensions (Lo x La x H)	350 x 170 x 238 mm
Poids net	3,0 kg

EAN: 0088381684408

LXT 18V

DHS630ZJ



18V LXT MAK PAC

Scie circulaire 165mm sur accu LXT 18V

432

- Scie circulaire à batteries compacte à capacité de coupe 66mm pour la découpe de toutes sortes de panneaux et de bois de construction jusqu'à 2 1/2 pouces.
- Les batteries avancées Li-ion LXT constituent le top absolu en rapport poids/puissance.
- Excellente vue sur l'avant de la lame aussi bien à gauche qu'à droite; le capot est ajouré des deux côtés, le double éclairage DEL illumine la lame et un jet d'air puissant élimine toute sciure du trait de coupe.



Accessoires standard:
164095-8: guide parallèle, 783203-8: clé allen 5x80mm, 821552-6: coffret MAKPAC IV, A-47444: raccord pour aspiration de poussières

Tension nominale	18 V
Accus compris	0
Ø lame	165 mm
Régime à vide	3100 t.p.m.
Inclinaison droite	45 °
Profondeur de coupe max.	66 mm
Profondeur de coupe (45°)	46 mm
Ø Alésage	20 mm
Dimensions (Lo x La x H)	346 x 220 x 247 mm
Poids net	3,0 kg

EAN: 0088381661126

DHS630RTJ



18V LXT MAK PAC

Scie circulaire 165mm sur accu LXT 18V

432

- Scie circulaire à batteries compacte à capacité de coupe 66mm pour la découpe de toutes sortes de panneaux et de bois de construction jusqu'à 2 1/2 pouces.
- Les batteries avancées Li-ion LXT constituent le top absolu en rapport poids/puissance.
- Excellente vue sur l'avant de la lame aussi bien à gauche qu'à droite; le capot est ajouré des deux côtés, le double éclairage DEL illumine la lame et un jet d'air puissant élimine toute sciure du trait de coupe.



Accessoires standard:
164095-8: guide parallèle, 195584-2: chargeur rapide DC18RC, 196672-8: batterie Li-ion BL1850 (2x), 450128-8: protection accu, 783203-8: clé allen 5x80mm, 821552-6: coffret MAKPAC IV, A-47444: raccord pour aspiration de poussières

Tension nominale	18 V
Accus compris	2 x 5,0Ah
Ø lame	165 mm
Régime à vide	3100 t.p.m.
Inclinaison droite	45 °
Profondeur de coupe max.	66 mm
Profondeur de coupe (45°)	46 mm
Ø Alésage	20 mm
Dimensions (Lo x La x H)	346 x 220 x 247 mm
Poids net	3,0 kg

EAN: 0088381694360

DCS552ZJ



18V LXT MAK PAC

Scie circulaire à métaux 136mm sur accu LXT 18V

- Scie circulaire sans fil légère mais puissante pour une coupe rapide et précise de matériaux de construction en acier tels que les caniveaux à câbles, la tôle gauffrée, les tuyaux et profilés métalliques.
- Carter de protection avec collection intégrée de sciure.
- Poids léger et excellent équilibre pour un travail confortable dans toutes les positions.
- Semelle à toute épreuve en acier inoxydable robuste.
- Éclairage concentré sur le trait de coupe par double LED.



Accessoires standard:
191686-2: lunettes de sécurité, 783203-8: clé allen 5x80mm, 821551-8: coffret MAKPAC III, B-07319: lame pour scies circulaires MAK SPECIALIZED ACIER

Tension nominale	18 V
Accus compris	0
Régime à vide	3600 t.p.m.
Profondeur de coupe max.	50,5 mm
Ø lame	136 mm
Ø Alésage	20 mm
Dimensions (Lo x La x H)	348 x 198 x 201 mm
Poids net	2,4 kg

EAN: 0088381865654

DCS552RTJ



18V LXT MAK PAC

Scie circulaire à métaux 136mm sur accu LXT 18V

- Scie circulaire sans fil légère mais puissante pour une coupe rapide et précise de matériaux de construction en acier tels que les caniveaux à câbles, la tôle gauffrée, les tuyaux et profilés métalliques.
- Carter de protection avec collection intégrée de sciure.
- Poids léger et excellent équilibre pour un travail confortable dans toutes les positions.
- Semelle à toute épreuve en acier inoxydable robuste.
- Éclairage concentré sur le trait de coupe par double LED.



Accessoires standard:
191686-2: lunettes de sécurité, 195584-2: chargeur rapide DC18RC, 197624-2: POWERPACK BL1850B (2x), 783203-8: clé allen 5x80mm, 821551-8: coffret MAKPAC III, B-07319: lame pour scies circulaires MAK SPECIALIZED ACIER

Tension nominale	18 V
Accus compris	2 x 5,0Ah
Régime à vide	3600 t.p.m.
Profondeur de coupe max.	50,5 mm
Ø lame	136 mm
Ø Alésage	20 mm
Dimensions (Lo x La x H)	348 x 198 x 201 mm
Poids net	2,4 kg

EAN: 0088381865685

DCS551ZJ



18V LXT BL MOTOR XPT MAK PAC

Scie circulaire à métaux 150mm sur accu LXT 18V

- Scie circulaire sans fil légère mais puissante pour une coupe rapide et précise de matériaux de construction en acier tels que les caniveaux à câbles, la tôle gauffrée, les tuyaux et profilés métalliques.
- Poids léger et excellent équilibre pour un travail confortable dans toutes les positions.
- Semelle à toute épreuve en acier inoxydable robuste.
- Gâchette à deux pas permettant d'allumer l'éclairage sans démarrer la scie, avec verrouillage de sécurité empêchant la mise en marche intempestive.



Accessoires standard:
191686-2: lunettes de sécurité, 783203-8: clé allen 5x80mm, 821551-8: coffret MAKPAC III, B-47151: lame de scie SPECIALIZED métal

Tension nominale	18 V
Accus compris	0
Régime à vide	3900 t.p.m.
Profondeur de coupe max.	57,5 mm
Ø lame	150 mm
Ø Alésage	20 mm
Dimensions (Lo x La x H)	319 x 158 x 231 mm
Poids net	2,5 kg

EAN: 0088381697125

ACCU

PERÇAGE ET VISSAGE

FORAGE ET BURINAGE

MEULAGE ET PONÇAGE

COUPER

SCIER

RABOTAGE ET DEFONÇAGE

CLOUER ET AGRAFER

LASERS

ASPIRATION

DIVERS

JARDINAGE

LXT 18V

DCS551RTJ

Scie circulaire à métaux 150mm sur accu LXT 18V



- Scie circulaire sans fil légère mais puissante pour une coupe rapide et précise de matériaux de construction en acier tels que les caniveaux à câbles, la tôle gaufrée, les tuyaux et profilés métalliques.
- Poids léger et excellent équilibre pour un travail confortable dans toutes les positions.
- Semelle à toute épreuve en acier inoxydable robuste.
- Gâchette à deux pas permettant d'allumer l'éclairage sans démarrer la scie, avec verrouillage de sécurité empêchant la mise en marche intempestive.



Accessoires standard:
191686-2: lunettes de sécurité, 195584-2: chargeur rapide DC18RC,
197280-8: Batterie Li-ion BL1850B (2x), 450128-8: protection accu,
783203-8: clé allen 5x80mm, 821551-8: coffret MAKPAC III, B-47151:
lame de scie SPECIALIZED métal

Tension nominale	18 V
Accus compris	2 x 5,0Ah
Régime à vide	3900 t.p.m.
Profondeur de coupe max.	57,5 mm
Ø lame	150 mm
Ø Alésage	20 mm
Dimensions (Lo x La x H)	319 x 158 x 231 mm
Poids net	2,5 kg

EAN: 0088381697156

DKP180ZJ

Rabot 82mm sur accu LXT 18V

441



- Rabot à batteries compact et solide, idéal pour des travaux d'ajustage divers sur chantier.
- Prise de passe réglable en un tour de main de 0 à 2mm par pas de 0,1mm.
- Carter en aluminium assurant une grande rigidité à l'enchâssement de l'arbre de fers.
- Excellente évacuation des copeaux grâce au débit d'air important dans le canal d'éjection.
- Livré sans accus ni chargeur. Ceci vous permet d'agrandir votre parc de machines Makita de manière économique.



Accessoires standard:
123062-2: calibre de réglage, 195055-9: guide parallèle, 782209-3: clé à douille, 821551-8: coffret MAKPAC III, 824982-0: coffret synthétique

Type de batterie	Li-ion
Tension nominale	18 V
Accus compris	0
Régime à vide	14000 t.p.m.
Largeur de coupe max.	82 mm
Prise de passe max.	2,0 mm
Profondeur max. feuillure	9 mm
Dimensions (Lo x La x H)	333 x 157 x 160 mm
Poids net	3,2 kg

EAN: 0088381662703

DKP180RTJ

Rabot 82mm sur accu LXT 18V

441



- Rabot à batteries compact et solide, idéal pour des travaux d'ajustage divers sur chantier.
- Prise de passe réglable en un tour de main de 0 à 2mm par pas de 0,1mm.
- Carter en aluminium assurant une grande rigidité à l'enchâssement de l'arbre de fers.
- Excellente évacuation des copeaux grâce au débit d'air important dans le canal d'éjection.



Accessoires standard:
123062-2: calibre de réglage, 195055-9: guide parallèle, 195584-2: chargeur rapide DC18RC, 196672-8: batterie Li-ion BL1850 (2x),
782209-3: clé à douille, 821551-8: coffret MAKPAC III, 824982-0: coffret synthétique

Type de batterie	Li-ion
Tension nominale	18 V
Accus compris	2 x 5,0Ah
Régime à vide	14000 t.p.m.
Largeur de coupe max.	82 mm
Prise de passe max.	2,0 mm
Profondeur max. feuillure	9 mm
Dimensions (Lo x La x H)	333 x 157 x 160 mm
Poids net	3,2 kg

EAN: 0088381813983



LXT 18V

DGA506ZJ



Meuleuse 125mm sur accu LXT 18V

- Meuleuse sur accu légère mais puissante et pratique acceptant les disques à meuler 125mm habituels.
- Grâce à l'efficacité supérieure du moteur sans charbons à pilotage électronique, ce modèle 18V offre presque la même performance qu'un modèle avec fil.
- ADT (Automatic torque Drive Technology) contrôle le régime moteur en fonction de la charge appliquée.
- Soft start: plus de confort et de sécurité grâce au démarrage progressif sans à-coups.



Accessoires standard:

123145-8: capot de protection serrage rapide, 162258-0: poignée anti-vibration, 224447-6: flasque intérieur, 224543-0: écrou de blocage, 782423-1: clé ergot, 821551-8: coffret MAKPAC III, P-52984: meule à ébarber métal 125x6,4x22,23mm

Tension nominale	18 V
Accus compris	0
Régime à vide	8500 t.p.m.
Filetage de l'arbre	M14
Ø Alésage	22,23 mm
Frein moteur	✓
Dimensions (Lo x La x H)	362 x 140 x 151 mm
Poids net	2,4 kg

EAN: 0088381814355

DGA506RTJ



Meuleuse 125mm sur accu LXT 18V

- Meuleuse sur accu légère mais puissante et pratique acceptant les disques à meuler 125mm habituels.
- Grâce à l'efficacité supérieure du moteur sans charbons à pilotage électronique, ce modèle 18V offre presque la même performance qu'un modèle avec fil.
- ADT (Automatic torque Drive Technology) contrôle le régime moteur en fonction de la charge appliquée.
- Soft start: plus de confort et de sécurité grâce au démarrage progressif sans à-coups.



Accessoires standard:

123145-8: capot de protection serrage rapide, 162258-0: poignée anti-vibration, 195584-2: chargeur rapide DC18RC, 197280-8: Batterie Li-ion BL1850B (2x), 224447-6: flasque intérieur, 224543-0: écrou de blocage, 450128-8: protection accu, 782423-1: clé ergot...

Tension nominale	18 V
Accus compris	2 x 5,0Ah
Régime à vide	8500 t.p.m.
Filetage de l'arbre	M14
Ø Alésage	22,23 mm
Frein moteur	✓
Dimensions (Lo x La x H)	362 x 140 x 151 mm
Poids net	2,4 kg

EAN: 0088381814386

DGA506ZJX1



Meuleuse 125mm sur accu LXT 18V

- Meuleuse sur accu légère mais puissante et pratique acceptant les disques à meuler 125mm habituels.
- Grâce à l'efficacité supérieure du moteur sans charbons à pilotage électronique, ce modèle 18V offre presque la même performance qu'un modèle avec fil.
- ADT (Automatic torque Drive Technology) contrôle le régime moteur en fonction de la charge appliquée.
- Soft start: plus de confort et de sécurité grâce au démarrage progressif sans à-coups.



Accessoires standard:

123145-8: capot de protection serrage rapide, 162258-0: poignée anti-vibration, 224447-6: flasque intérieur, 224543-0: écrou de blocage, 782423-1: clé ergot, 821551-8: coffret MAKPAC III, B-45733: disque à tronçonner INOX 125x0,8x22,23mm (5x)...

Tension nominale	18 V
Accus compris	0
Régime à vide	8500 t.p.m.
Filetage de l'arbre	M14
Ø Alésage	22,23 mm
Frein moteur	✓
Dimensions (Lo x La x H)	362 x 140 x 151 mm
Poids net	2,4 kg

EAN: 0088381829298

DGA508ZJ



Meuleuse 125mm sur accu LXT 18V

- Meuleuse sur accu légère mais puissante et pratique acceptant les disques à meuler 125mm habituels.
- Grâce à l'efficacité supérieure du moteur sans charbons à pilotage électronique, ce modèle 18V offre presque la même performance qu'un modèle avec fil.
- ADT (Automatic torque Drive Technology) contrôle le régime moteur en fonction de la charge appliquée.
- Soft start: plus de confort et de sécurité grâce au démarrage progressif sans à-coups.



Accessoires standard:

123145-8: capot de protection serrage rapide, 162258-0: poignée anti-vibration, 224447-6: flasque intérieur, 224543-0: écrou de blocage, 782423-1: clé ergot, 821551-8: coffret MAKPAC III, P-52984: meule à ébarber métal 125x6,4x22,23mm

Tension nominale	18 V
Accus compris	0
Régime à vide	8500 t.p.m.
Filetage de l'arbre	M14
Ø Alésage	22,23 mm
Frein moteur	✓
Interrupteur "homme mort"	✓
Dimensions (Lo x La x H)	362 x 140 x 151 mm
Poids net	2,4 kg

EAN: 0088381814768

DGA508RTJ



Meuleuse 125mm sur accu LXT 18V

- Meuleuse sur accu légère mais puissante et pratique acceptant les disques à meuler 125mm habituels.
- Grâce à l'efficacité supérieure du moteur sans charbons à pilotage électronique, ce modèle 18V offre presque la même performance qu'un modèle avec fil.
- ADT (Automatic torque Drive Technology) contrôle le régime moteur en fonction de la charge appliquée.
- Soft start: plus de confort et de sécurité grâce au démarrage progressif sans à-coups.



Accessoires standard:

123145-8: capot de protection serrage rapide, 162258-0: poignée anti-vibration, 195584-2: chargeur rapide DC18RC, 197280-8: Batterie Li-ion BL1850B (2x), 224447-6: flasque intérieur, 224543-0: écrou de blocage, 450128-8: protection accu, 782423-1: clé ergot...

Tension nominale	18 V
Accus compris	2 x 5,0Ah
Régime à vide	8500 t.p.m.
Filetage de l'arbre	M14
Ø Alésage	22,23 mm
Frein moteur	✓
Interrupteur "homme mort"	✓
Dimensions (Lo x La x H)	362 x 140 x 151 mm
Poids net	2,4 kg

EAN: 0088381814799

ACCU

PERÇAGE ET
VISSAGEFORAGE ET
BURINAGEMEULAGE ET
PONÇAGE

COUPER

SCIER

RABOTAGE ET
DEFONCAGECLOUER ET
AGRAFER

LASERS

ASPIRATION

DIVERS

JARDINAGE

LXT 18V

DGA513ZJ

Meuleuse 125mm sur accu LXT 18V



- Livré sans accus ni chargeur. Ceci vous permet d'agrandir votre parc de machines Makita de manière économique.
- Meuleuse sur accu légère mais puissante et pratique acceptant les disques à meuler 125mm habituels.
- Variateur de vitesse: permet de régler la vitesse de la machine selon l'application.
- Brushless motor: machine équipée d'un moteur sans charbons, plus puissant et avec une plus grande autonomie par charge de batterie.
- Soft start: plus de confort et de sécurité grâce au démarrage progressif sans à-coups.



Tension nominale	18 V
Accus compris	0
Régime à vide	3000 - 8500 t.p.m.
Filetage de l'arbre	M14
Ø Alésage	22,23 mm
Frein moteur	✓
Sécurité anti-redémarrage	✓
Dimensions (Lo x La x H)	362 x 140 x 151 mm
Poids net	2,4 kg

EAN: 0088381853903



DGA513RTJ

Meuleuse 125mm sur accu LXT 18V



- Meuleuse sur accu légère mais puissante et pratique acceptant les disques à meuler 125mm habituels.
- Variateur de vitesse: permet de régler la vitesse de la machine selon l'application.
- Brushless motor: machine équipée d'un moteur sans charbons, plus puissant et avec une plus grande autonomie par charge de batterie.
- Soft start: plus de confort et de sécurité grâce au démarrage progressif sans à-coups.
- (BRAKE): augmente la sécurité et la productivité grâce au frein moteur électrique



Accessoires standard:
195584-2: chargeur rapide DC18RC, 197280-8: Batterie Li-ion BL1850B (2x)

Tension nominale	18 V
Accus compris	2 x 5,0Ah
Régime à vide	3000 - 8500 t.p.m.
Filetage de l'arbre	M14
Ø Alésage	22,23 mm
Frein moteur	✓
Sécurité anti-redémarrage	✓
Dimensions (Lo x La x H)	362 x 140 x 151 mm
Poids net	2,4 kg

EAN: 0088381853620



DGA517ZJ

Meuleuse 125mm sur accu LXT 18V



- Livré sans accus ni chargeur. Ceci vous permet d'agrandir votre parc de machines Makita de manière économique.
- Meuleuse sur accu légère mais puissante et pratique acceptant les disques à meuler 125mm habituels.
- Variateur de vitesse: permet de régler la vitesse de la machine selon l'application.
- (BRAKE): augmente la sécurité et la productivité grâce au frein moteur électrique
- Soft start: plus de confort et de sécurité grâce au démarrage progressif sans à-coups.



Tension nominale	18 V
Accus compris	0
Régime à vide	3000 - 8500 t.p.m.
Filetage de l'arbre	M14
Ø Alésage	22,23 mm
Frein moteur	✓
Sécurité anti-redémarrage	✓
Interrupteur "homme mort"	✓
Dimensions (Lo x La x H)	362 x 140 x 151 mm
Poids net	2,4 kg

EAN: 0088381854252



DGA517RTJ

Meuleuse 125mm sur accu LXT 18V



- Meuleuse sur accu légère mais puissante et pratique acceptant les disques à meuler 125mm habituels.
- Variateur de vitesse: permet de régler la vitesse de la machine selon l'application.
- (BRAKE): augmente la sécurité et la productivité grâce au frein moteur électrique
- Soft start: plus de confort et de sécurité grâce au démarrage progressif sans à-coups.
- Brushless motor: machine équipée d'un moteur sans charbons, plus puissant et avec une plus grande autonomie par charge de batterie.



Accessoires standard:
195584-2: chargeur rapide DC18RC, 197280-8: Batterie Li-ion BL1850B (2x)

Tension nominale	18 V
Accus compris	2 x 5,0Ah
Régime à vide	3000 - 8500 t.p.m.
Filetage de l'arbre	M14
Ø Alésage	22,23 mm
Frein moteur	✓
Sécurité anti-redémarrage	✓
Interrupteur "homme mort"	✓
Dimensions (Lo x La x H)	362 x 140 x 151 mm
Poids net	2,4 kg

EAN: 0088381854078



DGA514ZJU

Meuleuse 125mm sur accu LXT 18V



- Livré sans accus ni chargeur. Ceci vous permet d'agrandir votre parc de machines Makita de manière économique.
- Meuleuse sur accu légère mais puissante et pratique acceptant les disques à meuler 125mm habituels.
- Variateur de vitesse: permet de régler la vitesse de la machine selon l'application.
- AWS (Auto-start Wireless System): connection Bluetooth entre la machine et l'aspirateur.
- (BRAKE): augmente la sécurité et la productivité grâce au frein moteur électrique



Accessoires standard:
198900-7: unité Bluetooth AWS

Tension nominale	18 V
Accus compris	0
Régime à vide	3000 - 8500 t.p.m.
Filetage de l'arbre	M14
Ø Alésage	22,23 mm
Frein moteur	✓
Sécurité anti-redémarrage	✓
Dimensions (Lo x La x H)	362 x 140 x 151 mm
Poids net	2,4 kg

EAN: 0088381853934



LXT 18V

DGA514RTJU



Meuleuse 125mm sur accu LXT 18V

- Meuleuse sur accu légère mais puissante et pratique acceptant les disques à meuler 125mm habituels.
- Variateur de vitesse: permet de régler la vitesse de la machine selon l'application.
- AVS (Auto-start Wireless System): connection Bluetooth entre la machine et l'aspirateur.
- (BRAKE): augmente la sécurité et la productivité grâce au frein moteur électrique
- Soft start: plus de confort et de sécurité grâce au démarrage progressif sans à-coups.



Accessoires standard:
195584-2: chargeur rapide DC18RC, 197280-8: Batterie Li-ion BL1850B (2x), 198900-7: unité Bluetooth AWS

Tension nominale	18 V
Accus compris	2 x 5,0Ah
Régime à vide	3000 - 8500 t.p.m.
Filetage de l'arbre	M14
Ø Alésage	22,23 mm
Frein moteur	✓
Sécurité anti-redémarrage	✓
Dimensions (Lo x La x H)	362 x 140 x 151 mm
Poids net	2,4 kg

EAN: 0088381853859

DGA518ZJU



Meuleuse 125mm sur accu LXT 18V

- Livré sans accus ni chargeur. Ceci vous permet d'agrandir votre parc de machines Makita de manière économique.
- Meuleuse sur accu légère mais puissante et pratique acceptant les disques à meuler 125mm habituels.
- Variateur de vitesse: permet de régler la vitesse de la machine selon l'application.
- AVS (Auto-start Wireless System): connection Bluetooth entre la machine et l'aspirateur.
- (BRAKE): augmente la sécurité et la productivité grâce au frein moteur électrique



Accessoires standard:
198900-7: unité Bluetooth AWS

Tension nominale	18 V
Accus compris	0
Régime à vide	3000 - 8500 t.p.m.
Filetage de l'arbre	M14
Ø Alésage	22,23 mm
Frein moteur	✓
Sécurité anti-redémarrage	✓
Interrupteur "homme mort"	✓
Dimensions (Lo x La x H)	362 x 140 x 151 mm
Poids net	2,4 kg

EAN: 0088381854276

DGA518RTJU



Meuleuse 125mm sur accu LXT 18V

- Meuleuse sur accu légère mais puissante et pratique acceptant les disques à meuler 125mm habituels.
- Variateur de vitesse: permet de régler la vitesse de la machine selon l'application.
- AVS (Auto-start Wireless System): connection Bluetooth entre la machine et l'aspirateur.
- (BRAKE): augmente la sécurité et la productivité grâce au frein moteur électrique
- Soft start: plus de confort et de sécurité grâce au démarrage progressif sans à-coups.



Accessoires standard:
195584-2: chargeur rapide DC18RC, 197280-8: Batterie Li-ion BL1850B (2x), 198900-7: unité Bluetooth AWS

Tension nominale	18 V
Accus compris	2 x 5,0Ah
Régime à vide	3000 - 8500 t.p.m.
Filetage de l'arbre	M14
Ø Alésage	22,23 mm
Frein moteur	✓
Sécurité anti-redémarrage	✓
Interrupteur "homme mort"	✓
Dimensions (Lo x La x H)	362 x 140 x 151 mm
Poids net	2,4 kg

EAN: 0088381854221

DGD800ZJ



Meuleuse droite sur accu LXT 18V

- Meuleuse droite à batteries, à carter prolongé mince permettant une excellente maîtrise du travail.
- Carter robuste en aluminium à revêtement caoutchouc et corps de machine caoutchouté pour une prise confortable à une ou deux mains.
- Collet euro 43mm permettant l'utilisation d'une poignée latérale afin de contrôler plus facilement la machine.

Accessoires standard:
763670-3: pince de serrage 6mm, 781039-9: clé plate 13mm, 821550-0: coffret MAKPAC II

Tension nominale	18 V
Accus compris	0
Régime à vide	26000 t.p.m.
Diamètre de la pince	8 mm
Taux vibratoire	76,5 m/s ²
Ø Collet	43 mm
Dimensions (Lo x La x H)	402 x 82 x 118 mm
Poids net	1,7 kg

EAN: 0088381670425

DGD800RTJ



Meuleuse droite sur accu LXT 18V

- Meuleuse droite à batteries, à carter prolongé mince permettant une excellente maîtrise du travail.
- Carter robuste en aluminium à revêtement caoutchouc et corps de machine caoutchouté pour une prise confortable à une ou deux mains.
- Collet euro 43mm permettant l'utilisation d'une poignée latérale afin de contrôler plus facilement la machine.

Accessoires standard:
195584-2: chargeur rapide DC18RC, 196672-8: batterie Li-ion BL1850 (2x), 450128-8: protection accu, 763670-3: pince de serrage 6mm, 781039-9: clé plate 13mm, 821550-0: coffret MAKPAC II

Tension nominale	18 V
Accus compris	2 x 5,0Ah
Régime à vide	26000 t.p.m.
Diamètre de la pince	8 mm
Taux vibratoire	76,5 m/s ²
Ø Collet	43 mm
Dimensions (Lo x La x H)	402 x 82 x 118 mm
Poids net	1,7 kg

EAN: 0088381814058

ACCU

PERÇAGE ET
VISSAGEFORAGE ET
BURINAGEMEULAGE ET
PONÇAGE

COUPER

SCIER

RABOTAGE ET
DEFONÇAGECLOUER ET
AGRAFER

LASERS

ASPIRATION

DIVERS

JARDINAGE

LXT 18V

DPJ180ZJ

Lamelleuse sur accu LXT 18V

430 

- Fraiseuse à batteries pour l'usinage d'entailles pour "biscuits", idéale pour la réalisation rapide et simple d'assemblages d'équerre, en T ou d'onglet à fixation invisible.
- Butée d'équerre à réglage à crémaillère pour une adaptation rapide et précise à l'épaisseur des pièces à joindre lors de l'assemblage de pièces d'épaisseur différente.
- Distance standard de 10mm entre le centre de la rainure et la semelle ou la butée, permettant l'assemblage des matériaux aux épaisseurs les plus courants (18-22mm) sans le moindre réglage.



Accessoires standard:
123149-0: guide d'équerre amovible, 123150-5: sac à poussière,
224280-6: flasque intérieure, 224505-8: écrou de serrage, 415252-4:
adaptateur pour aspiration poussières, 415579-2: plaque intercalaire à
onglets, 782401-1: cle à ergots, 821551-8: coffret MAKPAC III...

18V  

Tension nominale	18 V
Accus compris	0
Régime à vide	6500 t.p.m.
Profondeur de plongée	20 mm
Ø lame	100 mm
Ø Alésage	22 mm
Dimensions (Lo x La x H)	351 x 139 x 149 mm
Poids avec accu	3,1 kg

EAN: 0088381673181

DPJ180RTJ

Lamelleuse sur accu LXT 18V

430 

- Fraiseuse à batteries pour l'usinage d'entailles pour "biscuits", idéale pour la réalisation rapide et simple d'assemblages d'équerre, en T ou d'onglet à fixation invisible.
- Butée d'équerre à réglage à crémaillère pour une adaptation rapide et précise à l'épaisseur des pièces à joindre lors de l'assemblage de pièces d'épaisseur différente.
- Distance standard de 10mm entre le centre de la rainure et la semelle ou la butée, permettant l'assemblage des matériaux aux épaisseurs les plus courants (18-22mm) sans le moindre réglage.



Accessoires standard:
123149-0: guide d'équerre amovible, 123150-5: sac à poussière,
195584-2: chargeur rapide DC18RC, 196672-8: batterie Li-ion BL1850 (2x)
, 224280-6: flasque intérieure, 224505-8: écrou de serrage, 415252-4:
adaptateur pour aspiration poussières...

18V  

Tension nominale	18 V
Accus compris	2 x 5,0Ah
Régime à vide	6500 t.p.m.
Profondeur de plongée	20 mm
Ø lame	100 mm
Ø Alésage	22 mm
Dimensions (Lo x La x H)	351 x 139 x 149 mm
Poids avec accu	3,1 kg

EAN: 0088381813990

DST112ZJ

Agrafeuse sur accu 10mm LXT 18V



- Agrafeuse à batteries à mécanisme de frappe à ressort très puissant permettant d'enfoncer des agrafes dans tous supports courants.
- Autonomie impressionnante: une seule charge de batterie (3,0Ah) permet d'enfoncer jusqu'à 6000 agrafes.
- Sécurité de contact permettant le tir séquentiel aussi bien que l'agrafage en bondissant.



Accessoires standard:
195246-2: lunettes de sécurité, 346449-3: clip de ceinture, 821550-0:
coffret MAKPAC II

18V   

Tension nominale	18 V
Accus compris	0
Section de l'agrafe	0,5 x 0,7 mm
Largeur d'agrafe	10 mm
Longueur des agrafes	7-10 mm
Capacité du magasin	150 pièces
Dimensions (Lo x La x H)	235 x 79 x 170 mm
Poids net	1.3 kg

EAN: 0088381817851

DST112RTJ

Agrafeuse sur accu 10mm LXT 18V



- Agrafeuse à batteries à mécanisme de frappe à ressort très puissant permettant d'enfoncer des agrafes dans tous supports courants.
- Autonomie impressionnante: une seule charge de batterie (3,0Ah) permet d'enfoncer jusqu'à 6000 agrafes.
- Sécurité de contact permettant le tir séquentiel aussi bien que l'agrafage en bondissant.
- Equipé d'un mécanisme de déclenchement antisaccatif.



Accessoires standard:
195246-2: lunettes de sécurité, 195584-2: chargeur rapide DC18RC,
197280-8: Batterie Li-ion BL1850B (2x), 346449-3: clip de ceinture,
450128-8: protection accu, 821550-0: coffret MAKPAC II

18V   

Tension nominale	18 V
Accus compris	2 x 5,0Ah
Section de l'agrafe	0,5 x 0,7 mm
Largeur d'agrafe	10 mm
Longueur des agrafes	7-10 mm
Capacité du magasin	150 pièces
Dimensions (Lo x La x H)	235 x 79 x 170 mm
Poids net	1.3 kg

EAN: 0088381825689

DST221ZJ

Agrafeuse 10.5mm sur accu LXT 18V



- Agrafeuse à batteries à mécanisme de frappe à ressort très puissant permettant d'enfoncer des agrafes dans tous supports courants.
- Convient pour les agrafes 10mm courantes (Arrow type T50, Rapid type 140).
- Autonomie impressionnante: une seule charge de batterie (3,0Ah) permet d'enfoncer jusqu'à 3500 agrafes.
- Pied réglable permet d'ajuster la profondeur d'enfoncement en 4 positions afin de noyer les agrafes ou bien de laisser intact des papiers d'isolation etc.



Accessoires standard:
195246-2: lunettes de sécurité, 324705-1: clip de ceinture, 346317-0: clip
de ceinture, 346449-3: clip de ceinture, 450128-8: protection accu,
821550-0: coffret MAKPAC II

18V  

Tension nominale	18 V
Accus compris	0
Section de l'agrafe	0,6 x 1,2 mm
Largeur d'agrafe	10,5 mm
Longueur des agrafes	10-22 mm
Capacité du magasin	98 pièces
Dimensions (Lo x La x H)	251 x 91 x 212 mm
Poids net	1.8 kg

EAN: 0088381678254

ACCU

PERÇAGE ET
VISSAGEFORAGE ET
BURINAGEMEULAGE ET
PONÇAGE

COUPER

SCIER

RABOTAGE ET
DEFONÇAGECLOUER ET
AGRAFER

LASERS

ASPIRATION

DIVERS

JARDINAGE

LXT 18V

DST221RTJ



18V LXT MAK PAC

Agrafeuse 10.5mm sur accu LXT 18V

- Agrafeuse à batteries à mécanisme de frappe à ressort très puissant permettant d'enfoncer des agrafes dans tous supports courants.
- Convient pour les agrafes 10mm courantes (Arrow type T50, Rapid type 140).
- Pied réglable permet d'ajuster la profondeur d'enfoncement en 4 positions afin de noyer les agrafes ou bien de laisser intact des papiers d'isolation etc.
- Sécurité de contact permettant le tir séquentiel aussi bien que l'agrafage en bondissant.



Accessoires standard:
195246-2: lunettes de sécurité, 195584-2: chargeur rapide DC18RC,
197280-8: Batterie Li-ion BL1850B (2x), 324705-1: clip de ceinture,
346317-0: clip de ceinture, 346449-3: clip de ceinture, 450128-8:
protection accu, 821550-0: coffret MAKPAC II

Tension nominale	18 V
Accus compris	2 x 5,0Ah
Section de l'agrafe	0,6 x 1,2 mm
Largeur d'agrafe	10,5 mm
Longueur des agrafes	10-22 mm
Capacité du magasin	98 pièces
Dimensions (Lo x La x H)	251 x 91 x 212 mm
Poids net	2,1 kg

EAN: 0088381816649

DPT353ZJ



18V LXT MAK PAC

Cloueur de finition 35mm sur accu LXT 18V

- Cloueur à batteries pour l'enfoncement de « pins » très fins de 0.6 mm, offrant une fixation presque invisible sans risque de fendre le bois.
- Idéale pour l'assemblage d'encadrements et pour la fixation de moulures fines et détails décoratifs lors de l'aménagement intérieur et de la fabrication de meubles.
- Autonomie impressionnante: une seule charge de batterie (3,0Ah) permet d'enfoncer jusqu'à 3500 pointes.



Accessoires standard:
195246-2: lunettes de sécurité, 346449-3: clip de ceinture, 424955-9:
palpeur (2x), 783201-2: Clé allen 3x60mm, 821550-0: coffret MAKPAC II

Type de batterie	Li-ion
Tension nominale	18 V
Accus compris	0
Calibre du fixant	23 Ga
Section du clou	0,6 mm
Longueur des clous	15-35 mm
Capacité du magasin	120 pièces
Dimensions (Lo x La x H)	257 x 79 x 226 mm

EAN: 0088381835381

DPT353RTJ



18V LXT MAK PAC

Cloueur de finition sur accu LXT 18V

- Cloueur à batteries pour l'enfoncement de « pins » très fins de 0.6 mm, offrant une fixation presque invisible sans risque de fendre le bois.
- Idéale pour l'assemblage d'encadrements et pour la fixation de moulures fines et détails décoratifs lors de l'aménagement intérieur et de la fabrication de meubles.
- Autonomie impressionnante: une seule charge de batterie (3,0Ah) permet d'enfoncer jusqu'à 3500 pointes.



Accessoires standard:
195246-2: lunettes de sécurité, 195584-2: chargeur rapide DC18RC,
197280-8: Batterie Li-ion BL1850B (2x), 346449-3: clip de ceinture,
424955-9: palpeur (2x), 450128-8: protection accu, 783201-2: Clé allen
3x60mm, 821550-0: coffret MAKPAC II

Type de batterie	Li-ion
Tension nominale	18 V
Accus compris	2 x 5,0Ah
Calibre du fixant	23 Ga
Section du clou	0,6 mm
Longueur des clous	15-35 mm
Capacité du magasin	120 pièces
Dimensions (Lo x La x H)	257 x 79 x 226 mm

EAN: 0088381835473

DBN500ZJ



18V LXT MAK PAC

Cloueur à minibrads 50mm sur accu LXT 18V

- Cloueur sur accu pour l'enfoncement de minibrads jusqu'à 50mm.
- Pour des applications en bois tendre
- Idéale pour la fixation de corniches, moulures, chambrants et lambris et pour d'autres travaux d'aménagement intérieur et de fabrication de meubles.
- Livré sans accus ni chargeur. Ceci vous permet d'agrandir votre parc de machines Makita de manière économique.
- Livré dans un MAKPAC, un coffret solide en ABS équipé d'un système de verrouillage permettant d'empiler plusieurs coffrets.



Accessoires standard:
195246-2: lunettes de sécurité, 346317-0: clip de ceinture, 424121-8:
adaptateur de bec, 783201-2: Clé allen 3x60mm, 821551-8: coffret
MAKPAC III

Type de batterie	Li-ion
Tension nominale	18 V
Calibre du fixant	18 Ga
Section du clou	1,2 mm
Longueur des clous	15-50 mm
Capacité du magasin	110 pièces
Dimensions (Lo x La x H)	294 x 97 x 318 mm
Poids net	3,2 kg

EAN: 0088381669924

DBN500RTJ



18V LXT MAK PAC

Cloueur à minibrads 50mm sur accu LXT 18V

- Cloueur sur accu pour l'enfoncement de minibrads jusqu'à 50mm.
- Pour des applications en bois tendre
- Idéale pour la fixation de corniches, moulures, chambrants et lambris et pour d'autres travaux d'aménagement intérieur et de fabrication de meubles.
- Livré dans un MAKPAC, un coffret solide en ABS équipé d'un système de verrouillage permettant d'empiler plusieurs coffrets.



Accessoires standard:
195246-2: lunettes de sécurité, 195584-2: chargeur rapide DC18RC,
197280-8: Batterie Li-ion BL1850B (2x), 346317-0: clip de ceinture,
424121-8: adaptateur de bec, 450128-8: protection accu, 783201-2: Clé
allen 3x60mm, 821551-8: coffret MAKPAC III

Type de batterie	Li-ion
Tension nominale	18 V
Accus compris	2 x 5,0Ah
Calibre du fixant	18 Ga
Section du clou	1,2 mm
Longueur des clous	15-50 mm
Capacité du magasin	110 pièces
Dimensions (Lo x La x H)	294 x 97 x 318 mm

EAN: 0088381816717

ACCU

PERÇAGE ET
VISSAGEFORAGE ET
BURINAGEMEULAGE ET
PONÇAGE

COUPER

SCIER

RABOTAGE ET
DEFONÇAGECLOUER ET
AGRAFER

LASERS

ASPIRATION

DIVERS

JARDINAGE

LXT 18V

DBN600ZJ



Cloueur à brads 64mm sur accu LXT 18V

- Nez compacte permettant d'enfoncer des clous dans un coin.
- Deux modes de clouage: coup par coup ou mode séquentiel.
- Déblocage de clous sans outil.
- L'interrupteur de sécurité prévient les tirs intempestifs; son déblocage allume automatiquement l'éclairage de la pièce par LED intégré.
- Livré dans un MAKPAC, un coffret solide en ABS équipé d'un système de verrouillage permettant d'empiler plusieurs coffrets.



Accessoires standard:
195246-2: lunettes de sécurité, 346317-0: clip de ceinture, 424443-6: adaptateur de bec, 821552-6: coffret MAKPAC IV

18V LXT MAK PAC

Type de batterie	Li-ion
Tension nominale	18 V
Accus compris	2 x 5,0Ah
Calibre du fixant	16 Ga
Section du clou	1,2 mm
Longueur des clous	15-64 mm
Capacité du magasin	110 pièces
Dimensions (Lo x La x H)	296x 107 x 318 mm

EAN: 0088381852043

DBN600RTJ



Cloueur à brads 64mm sur accu LXT 18V

- Nez compacte permettant d'enfoncer des clous dans un coin.
- Deux modes de clouage: coup par coup ou mode séquentiel.
- Déblocage de clous sans outil.
- L'interrupteur de sécurité prévient les tirs intempestifs; son déblocage allume automatiquement l'éclairage de la pièce par LED intégré.
- Livré dans un MAKPAC, un coffret solide en ABS équipé d'un système de verrouillage permettant d'empiler plusieurs coffrets.



Accessoires standard:
195246-2: lunettes de sécurité, 195584-2: chargeur rapide DC18RC, 197280-8: Batterie Li-ion BL1850B (2x), 346317-0: clip de ceinture, 424443-6: adaptateur de bec, 821552-6: coffret MAKPAC IV

18V LXT MAK PAC

Type de batterie	Li-ion
Tension nominale	18 V
Accus compris	2 x 5,0Ah
Calibre du fixant	16 Ga
Section du clou	1,2 mm
Longueur des clous	15-64 mm
Capacité du magasin	110 pièces
Dimensions (Lo x La x H)	296x 107 x 318 mm

EAN: 0088381852081

DJN161ZJ



Grignoteuse sur accu LXT 18V

- Grignoteuse sans fil compacte et maniable à tête universelle, pour la découpe de formes droites ou curvilignes dans des tôles plates ou profilées jusqu'à 1.6mm d'épaisseur.
- Le porte-matrice rallongé à forme conique permet d'incliner la machine pour la coupe de tôles ondulées ou profilées.
- Grâce à la tête orientable sur 360° (avec arrêts tous les 90°), les tôles ondulées ou trapézoïdales de toiture ou de bardage peuvent être coupées dans n'importe quel sens par rapport au profil.

Accessoires standard:
781028-4: clé plate, 783208-8: clé à six pans 2,5x60mm, 821550-0: coffret MAKPAC II, A-15051: matrice, A-83951: poinçon

18V LXT MAK PAC

Tension nominale	18 V
Accus compris	0
Cadence de coupe	1900 min ⁻¹
Epais. max acier 400N/mm ²	1,6 mm
Epais. max. inox 600N/mm ²	1,2 mm
Epais. max. inox 800N/mm ²	0,8 mm
Epais. max. alu 200N/mm ²	2,5 mm
Rayon coupe min intérieur	45 mm
Rayon coupe min extérieur	50 mm
Dimensions (Lo x La x H)	313 x 78 x 189 mm
Poids net	1,9 kg

EAN: 0088381672160

DJN161RTJ



Grignoteuse sur accu LXT 18V

- Grignoteuse sans fil compacte et maniable à tête universelle, pour la découpe de formes droites ou curvilignes dans des tôles plates ou profilées jusqu'à 1.6mm d'épaisseur.
- Le porte-matrice rallongé à forme conique permet d'incliner la machine pour la coupe de tôles ondulées ou profilées.
- Grâce à la tête orientable sur 360° (avec arrêts tous les 90°), les tôles ondulées ou trapézoïdales de toiture ou de bardage peuvent être coupées dans n'importe quel sens par rapport au profil.

Accessoires standard:
195584-2: chargeur rapide DC18RC, 196672-8: batterie Li-ion BL1850 (2x), 781028-4: clé plate, 783208-8: clé à six pans 2,5x60mm, 821550-0: coffret MAKPAC II, A-15051: matrice, A-83951: poinçon

18V LXT MAK PAC

Tension nominale	18 V
Accus compris	2 x 5,0Ah
Cadence de coupe	1900 min ⁻¹
Epais. max acier 400N/mm ²	1,6 mm
Epais. max. inox 600N/mm ²	1,2 mm
Epais. max. inox 800N/mm ²	0,8 mm
Epais. max. alu 200N/mm ²	2,5 mm
Rayon coupe min intérieur	45 mm
Rayon coupe min extérieur	50 mm
Dimensions (Lo x La x H)	313 x 78 x 189 mm
Poids net	1,9 kg

EAN: 0088381816687

DJS130ZJ



Cisaille sur accu LXT 18V

- La tête de coupe pivote sur 360° pour les coupes peu accessibles.
- Coupes propres et sans bavures; aucune déformation de la tôle grâce au système à double couteau.
- Poignée ergonomique s'amincissant vers le bas et revêtue de caoutchouc.
- Livré sans accus ni chargeur. Ceci vous permet d'agrandir votre parc de machines Makita de manière économique.

Accessoires standard:
281220-7: crochet, 450128-8: protection accu, 783202-0: Clé allen 4x70mm, 824756-9: coffret synthétique

18V LXT MAK PAC

Tension nominale	18 V
Accus compris	0
Cadence de coupe	2800 min ⁻¹
Epais. max acier 400N/mm ²	1,3 mm
Epais. max. inox 600N/mm ²	1,0 mm
Dimensions (Lo x La x H)	350 x 80 x 193 mm
Poids net	2,3 kg

EAN: 3240890440167

LXT 18V

DJS130RTJ



18V LXT MAX PAC

Cisaille sur accu LXT 18V

440

- La tête de coupe pivote sur 360° pour les coupes peu accessibles.
- Coupes propres et sans bavures; aucune déformation de la tôle grâce au système à double couteau.
- Technologie révolutionnaire Li-ion; le chargeur performant détermine une trajectoire de charge individuelle en fonction de la condition de la batterie, assurant la pleine charge en 36 minutes seulement.
- Poignée ergonomique s'amincissant vers le bas et revêtue de caoutchouc.
- Livré dans un coffret synthétique solide.

Tension nominale	18 V
Accus compris	2 x 5,0Ah
Cadence de coupe	2800 min ⁻¹
Epais. max acier 400N/mm ²	1,3 mm
Epais. max. inox 600N/mm ²	1,0 mm
Dimensions (Lo x La x H)	350 x 80 x 193 mm
Poids net	2,3 kg

Accessoires standard:

195584-2: chargeur rapide DC18RC, 196672-8: batterie Li-ion BL1850 (2x), 281220-7: crochet, 450128-8: protection accu, 783202-0: Clé allen 4x70mm, 824756-9: coffret synthétique

EAN: 0088381816694

DVR350ZK



18V LXT

Vibreux à béton sur accu LXT 18V

- Aiguille vibrante sans fil permettant de compacter rapidement et facilement le béton afin de le rendre plus résistant et d'éliminer les poches d'air.
- Aiguille de 80 cm pour un compactage efficace du béton dans toutes les formes de coffrage.



Accessoires standard:
824768-2: coffret synthétique

Tension nominale	18 V
Accus compris	0
Fréquence des vibrations	13000 min ⁻¹
Longueur de l'aiguille	80 cm
Diamètre de l'aiguille	25 mm
Dimensions (Lo x La x H)	1083 x 93 x 250 mm
Poids net	2,7 kg

EAN: 3240890389268

DVR350RTE



18V LXT

Vibreux à béton sur accu LXT 18V

- Aiguille vibrante sans fil permettant de compacter rapidement et facilement le béton afin de le rendre plus résistant et d'éliminer les poches d'air.
- Aiguille de 80 cm pour un compactage efficace du béton dans toutes les formes de coffrage.



Accessoires standard:
141481-0: coffret synthétique, 195584-2: chargeur rapide DC18RC, 196672-8: batterie Li-ion BL1850 (2x), 824768-2: coffret synthétique

Tension nominale	18 V
Accus compris	2 x 5,0Ah
Fréquence des vibrations	13000 min ⁻¹
Longueur de l'aiguille	80 cm
Diamètre de l'aiguille	25 mm
Dimensions (Lo x La x H)	1083 x 93 x 250 mm
Poids avec accu	3,3 kg

EAN: 0088381813853

DVR450ZK



18V LXT

Vibreux à béton sur accu LXT 18V

- Aiguille vibrante sans fil permettant de compacter rapidement et facilement le béton afin de le rendre plus résistant et d'éliminer les poches d'air.
- Aiguille de 120 cm pour un compactage efficace du béton dans toutes les formes de coffrage.



Accessoires standard:
824768-2: coffret synthétique

Tension nominale	18 V
Accus compris	0
Fréquence des vibrations	13000 min ⁻¹
Longueur de l'aiguille	120 cm
Diamètre de l'aiguille	25 mm
Dimensions (Lo x La x H)	1483 x 93 x 250 mm
Poids net	3,2 kg

EAN: 0088381677165

DVR450RTE



18V LXT

Vibreux à béton sur accu LXT 18V

- Aiguille vibrante sans fil permettant de compacter rapidement et facilement le béton afin de le rendre plus résistant et d'éliminer les poches d'air.
- Aiguille de 120 cm pour un compactage efficace du béton dans toutes les formes de coffrage.



Accessoires standard:
141481-0: coffret synthétique, 195584-2: chargeur rapide DC18RC, 196672-8: batterie Li-ion BL1850 (2x), 824768-2: coffret synthétique

Tension nominale	18 V
Accus compris	2 x 5,0Ah
Fréquence des vibrations	13000 min ⁻¹
Longueur de l'aiguille	120 cm
Diamètre de l'aiguille	25 mm
Dimensions (Lo x La x H)	1483 x 93 x 250 mm
Poids net	3,3 kg

EAN: 0088381813860

ACCU

PERÇAGE ET
VISSAGEFORAGE ET
BURINAGEMEULAGE ET
PONÇAGE

COUPER

SCIER

RABOTAGE ET
DEFONÇAGECLOUER ET
AGRAFER

LASERS

ASPIRATION

DIVERS

JARDINAGE

LXT 18V

DVR850ZK

Aiguille vibrante sur acu LXT 18V



Accessoires standard:
824768-2: coffret synthétique

18V LXT

Tension nominale	18 V
Accus compris	0
Fréquence des vibrations	12500 min ⁻¹
Longueur de l'aiguille	240 cm
Diamètre de l'aiguille	25 mm
Dimensions (Lo x La x H)	2683 x 93 x 250 mm
Poids net	4,8 kg

EAN: 3240890389275

DVR850RTE

Aiguille vibrante à batteries LXT 18V



Accessoires standard:
141481-0: coffret synthétique, 195584-2: chargeur rapide DC18RC,
196672-8: batterie Li-ion BL1850 (2x)

18V LXT

Tension nominale	18 V
Accus compris	2 x 5,0Ah
Fréquence des vibrations	12500 min ⁻¹
Longueur de l'aiguille	240 cm
Diamètre de l'aiguille	25 mm
Dimensions (Lo x La x H)	2683 x 93 x 250 mm
Poids net	4,5 kg

EAN: 0088381813877

DCG180ZK

Pistolet à mastic sur accu LXT 18V



Accessoires standard:
195246-2: lunettes de sécurité, 196351-8: support cartouche 300ml,
821568-1: coffret synthétique

18V LXT

Type de batterie	Li-ion
Tension nominale	18 V
Vitesse d'extrusion	0-28 mm/s
Force d'extrusion max.	5000 N
Nombre cartouches/charge	± 210
Dimensions (Lo x La x H)	538 x 108 x 264 mm
Poids net	2,1 kg

EAN: 0088381658768

DCG180RA

Pistolet à mastic sur accu LXT 18V



Accessoires standard:
195246-2: lunettes de sécurité, 195584-2: chargeur rapide DC18RC,
196351-8: support cartouche 300ml, 197254-9: batterie Li-ion BL1820B,
821568-1: coffret synthétique

18V LXT

Type de batterie	Li-ion
Tension nominale	18 V
Capacité de batterie	2 Ah
Temps de charge moyenne	24 min
Accus compris	1
Vitesse d'extrusion	0-28 mm/s
Force d'extrusion max.	5000 N
Nombre cartouches/charge	± 210
Dimensions (Lo x La x H)	538 x 108 x 264 mm
Poids net	2,1 kg

EAN: 0088381682770

DCG180ZXK

Pistolet à mastic sur accu LXT 18V



Accessoires standard:
195246-2: lunettes de sécurité, 196351-8: support cartouche 300ml,
196352-6: support cartouche 600ml, 821568-1: coffret synthétique

18V LXT

Type de batterie	Li-ion
Tension nominale	18 V
Accus compris	0
Vitesse d'extrusion	0-28 mm/s
Force d'extrusion max.	5000 N
Nombre cartouches/charge	± 210
Dimensions (Lo x La x H)	538 x 108 x 264 mm
Poids net	2,1 kg

EAN: 0088381694520

LXT 18V

DCG180RAX



18V LXT

Pistolet à mastic sur accu LXT 18V

- Pistolet à mastic très puissant et compact pour tous les types de cartouches de mastic et de colle.
- Contrôle optimal du débit grâce à la combinaison d'une vitesse maximale réglable par molette et une gâchette à variateur permettant de doser la vitesse au début et à la fin des joints, en contournant des angles etc.
- La force et la vitesse d'extrusion inégales permettent d'appliquer efficacement tous les produits, même à viscosité importante.



Accessoires standard:
195246-2: lunettes de sécurité, 195584-2: chargeur rapide DC18RC,
196351-8: support cartouche 300ml, 196352-6: support cartouche 600ml,
197254-9: batterie Li-ion BL1820B, 821568-1: coffret synthétique

Type de batterie	Li-ion
Tension nominale	18 V
Capacité de batterie	2 Ah
Temps de charge moyenne	24 min
Accus compris	1
Vitesse d'extrusion	0-28 mm/s
Force d'extrusion max.	5000 N
Nombre cartouches/charge	± 210
Dimensions (Lo x La x H)	538 x 108 x 264 mm
Poids avec accu	2,1 kg

EAN: 0088381694407

DUB182Z



18V LXT

Souffleur sur accu LXT 18V

- Souffleur à batteries puissant produisant une vitesse d'air maximale de 80m/s.
- Débit d'air réglable par gâchette à variateur plus trois vitesses maximales présélectionnables.
- Peut servir d'aspirateur avec le sac à poussières disponible en option.
- Poignée ergonomique s'amincissant vers le bas et revêtue de caoutchouc.



Accessoires standard:
132025-7: buse en caoutchouc pour souffler/aspirer

Tension nominale	18 V
Accus compris	0
Pression max.	0,054 bar
Vitesse de l'air max.	288 km/h
Débit	0-2,6 m³/min
Dimensions (Lo x La x H)	525 x 155 x 212 mm
Poids net	1.3 kg

EAN: 0088381675802

DTM51ZJX2



18V LXT OIS MAK PAC

Multitool sur accu LXT 18V

- Outil multifonctionnel oscillant à batteries LXT 18V, offrant la solution idéale à beaucoup de problèmes de construction et d'installation, et ce, avec une mobilité maximale.
- Le principe oscillant permet des découpes très précises, sans éclats et sans risque de rejet ; il est notamment idéal pour les coupes plongeantes et arasantes.
- Une gamme étendue d'accessoires de sciage, découpe, grattage et ponçage permet d'utiliser la machine pour les travaux les plus divers dans une grande variété de matériaux tels que le bois, le plastique, les tubes et profilés métalliques, les matières d'isolation etc.



Accessoires standard:
313248-8: adaptateur A, 783203-8: clé allen 5x80mm, 821538-0: boîte de rangement pour accessoires OIS, 821551-8: coffret MAKPAC III, B-21325: lame segment BIM TMA006 wood & metal, B-21331: lame segment HCS TMA007 wood...

Tension nominale	18 V
Accus compris	0
Fréquence d'oscillation	6000-20000 min ⁻¹
Angle d'oscillation	3,2 °
Emménagement OIS	✓
Sécurité anti-redémarrage	✓
Dimensions (Lo x La x H)	326 x 80 x 122 mm
Poids net	2,0 kg

EAN: 0088381667487

DTM51RTJX2



18V LXT OIS MAK PAC

Multitool sur accu LXT 18V

- Outil multifonctionnel oscillant à batteries LXT 18V, offrant la solution idéale à beaucoup de problèmes de construction et d'installation, et ce, avec une mobilité maximale.
- Le principe oscillant permet des découpes très précises, sans éclats et sans risque de rejet ; il est notamment idéal pour les coupes plongeantes et arasantes.
- Une gamme étendue d'accessoires de sciage, découpe, grattage et ponçage permet d'utiliser la machine pour les travaux les plus divers dans une grande variété de matériaux tels que le bois, le plastique, les tubes et profilés métalliques, les matières d'isolation etc.



Accessoires standard:
195584-2: chargeur rapide DC18RC, 196672-8: batterie Li-ion BL1850 (2x), 313248-8: adaptateur A, 450128-8: protection accu, 783203-8: clé allen 5x80mm, 821538-0: boîte de rangement pour accessoires OIS, 821551-8: coffret MAKPAC III, B-21325: lame segment BIM TMA006 wood & metal.

Tension nominale	18 V
Accus compris	2 x 5,0Ah
Fréquence d'oscillation	6000-20000 min ⁻¹
Angle d'oscillation	3,2 °
Emménagement OIS	✓
Sécurité anti-redémarrage	✓
Dimensions (Lo x La x H)	326 x 80 x 122 mm
Poids net	2,0 kg

EAN: 0088381813815

DBO180ZJ



18V LXT MAK PAC

Ponceuse excentrique 125mm sur accu LXT 18V

- Ponceuse excentrique à batteries compacte à façonnage ergonomique, idéale pour les travaux de ponçage nécessitant une grande mobilité, tels que la rénovation de peinture de façades ou de menuiseries extérieures.
- Façonnage compact et équilibré à centre de gravité très bas assurant un confort optimal, en particulier lors du ponçage de surfaces verticales.
- Aussi bien le dessus que le corps de machine sont spécialement façonnés pour une prise en main confortable, et revêtus de caoutchouc antidérapant.



Accessoires standard:
135246-0: boîte à poussière avec sachet en papier, 194746-9: sac à poussière en papier, 821550-0: coffret MAKPAC II, P-43577: Disque abrasif Red velcro

Tension nominale	18 V
Accus compris	0
Nombre d'oscillations	14000-22000 min ⁻¹
Amplitude d'oscillation	2,8 mm
Ø Papier abrasif	125 mm
Dimensions (Lo x La x H)	153 x 123 x 153 mm
Poids net	1.2 kg

EAN: 0088381658638

ACCU

PERÇAGE ET VISSAGE

FORAGE ET BURINAGE

MEULAGE ET PONÇAGE

COUPER

SCIER

RABOTAGE ET DEFONÇAGE

CLOUER ET AGRAFER

LASERS

ASPIRATION

DIVERS

JARDINAGE

LXT 18V

DBO180RTJ

Ponceuse excentrique 125mm sur accu LXT 18V



- Ponceuse excentrique à batteries compacte à façonnage ergonomique, idéale pour les travaux de ponçage nécessitant une grande mobilité, tels que la rénovation de peinture de façades ou de menuiseries extérieures.
- Façonnage compact et équilibré à centre de gravité très bas assurant un confort optimal, en particulier lors du ponçage de surfaces verticales.
- Aussi bien le dessus que le corps de machine sont spécialement façonnés pour une prise en main confortable, et revêtus de caoutchouc antidérapant.



Accessoires standard:

135246-0: boîte à poussière avec sachet en papier, 194746-9: sac à poussière en papier, 195584-2: chargeur rapide DC18RC, 197280-8: Batterie Li-ion BL1850B (2x), 450128-8: protection accu, 821550-0: coffret MAKPAC II, P-43577: Disque abrasif Red velcro

18V LXT MAX PAC

Tension nominale	18 V
Accus compris	2 x 5,0Ah
Nombre d'oscillations	14000-22000 min ⁻¹
Amplitude d'oscillation	2,8 mm
Ø Papier abrasif	125 mm
Dimensions (Lo x La x H)	153 x 123 x 153 mm
Poids net	1,4 kg

EAN: 0088381694827

DPB181Z

Scie à ruban sur accu LXT 18V



- Scie à ruban à batteries très compacte, idéale pour le sciage en toute sécurité de toutes sortes de matériaux à des endroits difficilement accessibles.
- Système de serrage rapide pour un changement de la lame facile, rapide et en toute sécurité.



Accessoires standard:

783202-0: Clé allen 4x70mm, B-40559: Lame de scie à ruban pour métal et matières synthétiques

18V LXT

Tension nominale	18 V
Accus compris	0
Vitesse de la bande	192 m/min
Cap de coupe tuyaux acier	64 mm
Longueur de la lame	835 mm
Largeur de lame	13 mm
Dimensions (Lo x La x H)	468 x 197 x 233 mm
Poids net	3,3 kg

EAN: 0088381654609

DPB181RME

Scie à ruban sur accu LXT 18V



- Scie à ruban à batteries très compacte, idéale pour le sciage en toute sécurité de toutes sortes de matériaux à des endroits difficilement accessibles.
- Système de serrage rapide pour un changement de la lame facile, rapide et en toute sécurité.



Accessoires standard:

195584-2: chargeur rapide DC18RC, 196399-0: batterie Li-ion BL1840 (2x), 783202-0: Clé allen 4x70mm, B-40559: Lame de scie à ruban pour métal et matières synthétiques

18V LXT

Tension nominale	18 V
Accus compris	2 x 4,0Ah
Vitesse de la bande	192 m/min
Cap de coupe tuyaux acier	64 mm
Longueur de la lame	835 mm
Largeur de lame	13 mm
Dimensions (Lo x La x H)	468 x 197 x 233 mm
Poids net	3,3 kg

EAN: 0088381654661

DCM500Z

Machine à café sur accu LXT 18V



- Idéal pour une utilisation au chantier
- Utilisation sur batterie 18V ou le courant secteur
- Avec filtre intégré pour café moulu
- Capacité du réservoir d'eau: 150 ml
- Pour des tasses d'une hauteur maximum de 88 mm

18V LXT

Tension nominale	18 V
Poids net	1,9 kg

EAN: 0088381677097

DCM501Z

Machine à café sur accu CXT/LXT



- Idéal pour une utilisation au chantier
- Utilisation sur batterie 10.8, 14.4 ou 18V
- Utilisation avec des dosettes café ou du café moulu
- Avec filtre intégré pour café moulu
- Une tasse qui d'adapte parfaitement pour éviter que de la poussière pénètre

14.4V 18V CXT LXT

Accus compris	0
Dimensions (Lo x La x H)	225 x 186 x 217 mm
Poids net	1,9 kg

EAN: 0088381863131

LXT 18V

DRT50ZJ



18V LXT BL MOTOR MAK PAC

Défonceuse/affleureuse sur accu LXT 18V

- Livré sans accus ni chargeur. Ceci vous permet d'agrandir votre parc de machines Makita de manière économique.
- Vitesse réglable, démarrage progressif et régulateur électronique gardant la vitesse constante sous charge, permettant un usinage confortable, efficace et propre avec de divers diamètres de fraise et dans toutes les espèces de bois ou de panneaux.
- La combinaison avec l'embase ronde crée une affleureuse mince et très maniable avec un poids d'à peine 1,8kg et un diamètre de prise de 74mm seulement, idéale pour tous les travaux légers de profilage aux chants.



Accessoires standard:
122965-7: guide parallèle, 195559-1: adaptateur pour aspiration poussières, 196612-6: embase ronde, 343577-5: bague de copiage, 763618-5: pince de serrage 8mm, 781039-9: clé plate 13mm, 781043-8: clé plate 22mm, 821552-6: coffret MAKPAC IV...

Tension nominale	18 V
Accus compris	0
Régime à vide	10000 - 30000 t.p.m.
Profondeur de plongée	0 - 35 mm
Diamètre de la pince	8 mm
Dimensions (Lo x La x H)	134 x 89 x 226 mm
Poids net	1,8 kg

EAN: 0088381846110

DRT50ZJX3



18V LXT BL MOTOR MAK PAC

Défonceuse/affleureuse sur accu LXT 18V

- Livré sans accus ni chargeur. Ceci vous permet d'agrandir votre parc de machines Makita de manière économique.
- Vitesse réglable, démarrage progressif et régulateur électronique gardant la vitesse constante sous charge, permettant un usinage confortable, efficace et propre avec de divers diamètres de fraise et dans toutes les espèces de bois ou de panneaux.
- La combinaison avec l'embase ronde crée une affleureuse mince et très maniable avec un poids d'à peine 1,8kg et un diamètre de prise de 74mm seulement, idéale pour tous les travaux légers de profilage aux chants.



Accessoires standard:
122965-7: guide parallèle, 153489-2: poignée latérale, 194733-8: adaptateur pour aspiration poussières, 195559-1: adaptateur pour aspiration poussières, 195561-4: embase inclinable, 195562-2: embase de fraisure déportée, 195563-0: embase plongeante...

Tension nominale	18 V
Accus compris	0
Régime à vide	10000 - 30000 t.p.m.
Profondeur de plongée	0 - 35 mm
Diamètre de la pince	8 mm
Dimensions (Lo x La x H)	134 x 89 x 226 mm
Poids net	1,8 kg

EAN: 0088381846134

DRT50RTJX3



18V LXT BL MOTOR MAK PAC

Défonceuse/affleureuse sur accu LXT 18V

- Moteur sans charbons à pilotage électronique assurant un rendement moteur hors pair et réduisant fortement l'échauffement.
- Vitesse réglable, démarrage progressif et régulateur électronique gardant la vitesse constante sous charge, permettant un usinage confortable, efficace et propre avec de divers diamètres de fraise et dans toutes les espèces de bois ou de panneaux.
- La combinaison avec l'embase ronde crée une affleureuse mince et très maniable avec un poids d'à peine 1,8kg et un diamètre de prise de 74mm seulement, idéale pour tous les travaux légers de profilage aux chants.



Accessoires standard:
195561-4: embase inclinable, 195562-2: embase de fraisure déportée, 195563-0: embase plongeante, 195584-2: chargeur rapide DC18RC, 196612-6: embase ronde, 197280-8: Batterie Li-ion BL1850B (2x)

Tension nominale	18 V
Accus compris	2 x 5,0Ah
Profondeur de plongée	0 - 35 mm
Diamètre de la pince	8 mm
Dimensions (Lo x La x H)	134 x 89 x 226 mm
Poids net	1,8 kg

EAN: 0088381846219

DSC102ZJ



18V LXT BL MOTOR MAK PAC

Coupe tige filetée sur accu LXT 18V

- Livré sans accus ni chargeur. Ceci vous permet d'agrandir votre parc de machines Makita de manière économique.
- Couper des tiges filetées de M6 à M10 (INOX jusqu'à M8) sans bruit, étincelles ni poussière.



Accessoires standard:
199083-6: jeu de couteaux M10, 199085-2: jeu de couteaux M8, 415486-9: butée de profondeur, 783202-0: Clé allen 4x70mm, 821551-8: coffret MAKPAC III

Type de batterie	Li-ion
Tension nominale	18 V
Accus compris	0
Cap. tige filetée stand.	M10
Cap. tige filetée inox	M8
Capacité de coupe	M6, M8, M10 mm
Dimensions (Lo x La x H)	199 x 103 x 308 mm
Poids net	2,8 kg

EAN: 0088381857444

DSC162Z



18V LXT

Cisaille hydraulique sur accu LXT 18V

- Pour l'écourtage et la découpe de barres sans bavures, sans torrent d'étincelles et sans effort supplémentaire.
- Electro-hydraulique puissant livré par pompes à huile pour une coupe nette et rapide.
- Machine convenant parfaitement dans le domaine du bâtiment pour la découpe de fer à béton.
- Livré sans accus ni chargeur. Ceci vous permet d'agrandir votre parc de machines Makita de manière économique.

Accessoires standard:
SC09002470: set de couteaux pour DSC162

Type de batterie	Li-ion
Tension nominale	18 V
Accus compris	0
Vitesse de coupe	4,0 sec
Coupe max. classe 40 - 60	16 mm
Dimensions (Lo x La x H)	380 x 108 x 265 mm
Poids net	7,1 kg

EAN: 0088381683029

ACCU

PERÇAGE ET
VISSAGEFORAGE ET
BURINAGEMEULAGE ET
PONÇAGE

COUPER

SCIER

RABOTAGE ET
DEFONÇAGECLOUER ET
AGRAFER

LASERS

ASPIRATION

DIVERS

JARDINAGE

LXT 18V

DSC162RM



Cisaille hydraulique sur accu LXT 18V

- Pour l'écourtage et la découpe de barres sans bavures, sans torrent d'étincelles et sans effort supplémentaire.
- Electro-hydraulique puissant livré par pompes à huile pour une coupe nette et rapide.
- Machine convenant parfaitement dans le domaine du bâtiment pour la découpe de fer à béton.
- Le chargeur performant détermine une trajectoire de charge individuelle en fonction de la condition de la batterie, assurant la pleine charge (4.0Ah) en 36 minutes seulement.

Type de batterie	Li-ion
Tension nominale	18 V
Accus compris	1 x 4,0Ah
Vitesse de coupe	4,0 sec
Coupe max. classe 40 - 60	16 mm
Dimensions (Lo x La x H)	380 x 108 x 265 mm
Poids net	7,1 kg

Accessoires standard:
195584-2: chargeur rapide DC18RC, 197265-4: batterie Li-ion BL1840B, SC09002470: set de couteaux pour DSC162

EAN: 0088381683050

18V LXT

DSC191Z



Cisaille hydraulique sur accu LXT 18V

- Pour l'écourtage et la découpe de barres sans bavures, sans torrent d'étincelles et sans effort supplémentaire.
- Electro-hydraulique puissant livré par pompes à huile pour une coupe nette et rapide.
- Machine convenant parfaitement dans le domaine du bâtiment pour la découpe de fer à béton.
- Livré sans accus ni chargeur. Ceci vous permet d'agrandir votre parc de machines Makita de manière économique.

Type de batterie	Li-ion
Tension nominale	18 V
Vitesse de coupe	6,5 sec
Coupe max. classe 40 - 60	20 mm
Dimensions (Lo x La x H)	412 x 212 x 284 mm
Poids net	11,1 kg

Accessoires standard:
SC09002030: set de couteaux pour DSC191

EAN: 0088381683067

18V LXT

DSC191RM



Cisaille hydraulique sur accu LXT 18V

- Pour l'écourtage et la découpe de barres sans bavures, sans torrent d'étincelles et sans effort supplémentaire.
- Electro-hydraulique puissant livré par pompes à huile pour une coupe nette et rapide.
- Machine convenant parfaitement dans le domaine du bâtiment pour la découpe de fer à béton.
- Le chargeur performant détermine une trajectoire de charge individuelle en fonction de la condition de la batterie, assurant la pleine charge (4.0Ah) en 36 minutes seulement.

Type de batterie	Li-ion
Tension nominale	18 V
Accus compris	1 x 4,0Ah
Vitesse de coupe	6,5 sec
Coupe max. classe 40 - 60	20 mm
Dimensions (Lo x La x H)	412 x 212 x 284 mm
Poids net	11,1 kg

Accessoires standard:
195584-2: chargeur rapide DC18RC, 197265-4: batterie Li-ion BL1840B, SC09002030: set de couteaux pour DSC191

EAN: 0088381683098

18V LXT

DSC250ZK



Coupe fer à béton sur accu LXT 18V

- Machine convenant parfaitement dans le domaine du bâtiment pour la découpe de fer à béton.
- ADT (Automatic torque Drive Technology) contrôle le régime moteur en fonction de la charge appliquée.
- Livré sans accus ni chargeur. Ceci vous permet d'agrandir votre parc de machines Makita de manière économique.

Tension nominale	18 V
Accus compris	0
Régime à vide	2200 t.p.m.
Capacité de coupe	10 - 25 mm
Ø Lame	110 mm
Dimensions (Lo x La x H)	471 x 137 x 139 mm
Poids net	3,9 kg

Accessoires standard:
153489-2: poignée latérale, SC09002890: lame de scie HM 110mm, SC09009190: coffret en plastique

EAN: 0088381847070

18V LXT BL MOTOR ADT

DCL180ZB



Aspirateur sur accu LXT18V

- Livré sans accus ni chargeur. Ceci vous permet d'agrandir votre parc de machines Makita de manière économique.
- Aspirateur compact et maniable pour batteries 18V LXT, très efficace aussi bien sur les sols durs que sur les moquettes.
- Autonomie: +/- 33 minutes en usage continu (avec accu BL1850B)
- Idéal pour le nettoyage intermédiaire de trains, d'avions etc. et pour l'aspiration de poussières et de débris après les travaux de sciage, perçage,...

Tension nominale	18 V
Accus compris	0
Débit	1,4 m³/min
Dépression max.	42 mbar
Cap. réservoir poussières	0,65 l
Dimensions (Lo x La x H)	999 x 114 x 152 mm
Poids net	1,2 kg

Accessoires standard:
123486-2: brosse d'aspiration, 443060-3: Filtre plissé, 451208-3: pré-filtre, 451243-1: embout d'aspiration plat., 451244-9: tuyau d'aspiration

EAN: 0088381821926

18V LXT

LXT 18V

DCL182Z



18V LXT

Aspirateur sur accu LXT 18V

- Livré sans accus ni chargeur. Ceci vous permet d'agrandir votre parc de machines Makita de manière économique.
- Aspirateur compact et maniable pour batteries 18V LXT, très efficace aussi bien sur les sols durs que sur les moquettes.
- Idéal pour le nettoyage intermédiaire de trains, d'avions etc. et pour l'aspiration de poussières et de débris après les travaux de sciage, perçage,...
- Autonomie: jusqu'à 66 minutes en usage continu (LOW) (avec accu BL1850B)



Accessoires standard:
122859-6: brosse d'aspiration, 166084-9: sac à poussières en tissu, 194566-1: sac à poussière en papier., 451243-1: embout d'aspiration plat., 451244-9: tuyau d'aspiration, 451245-7: support pour buse à fentes

Tension nominale	18 V
Accus compris	0
Débit	1,4 m³/min
Dépression max.	54 mbar
Cap. réservoir poussières	0,5 l
Capacité sac à poussières	0,33 l
Dimensions (Lo x La x H)	1004 x 115 x 151 mm
Poids net	1,3 kg

EAN: 0088381659420

DVC350Z



18V LXT

Aspirateur sur accu LXT 18V

- Aspirateur sans fil pour l'extraction de débris lors de travaux de sciage, perçage etc. avec des machines à batteries.
- L'aspirateur peut également servir de souffleur par le biais de la buse livrée en standard avec la machine.
- Présélection de deux vitesses, permettant un travail plus silencieux tout en augmentant l'autonomie lors de travaux exigeant moins de puissance d'aspiration.
- Bandoulière de suspension ajustable livrée standard avec la machine.

Accessoires standard:
122918-6: sac à poussières en tissu, 132025-7: buse en caoutchouc pour souffler/aspirer, 140456-6: tuyau d'aspiration 28mm 2,5m, 166094-6: bandoulière, 195545-2: adaptateur tuyau côté machine 38mm

Tension nominale	18 V
Accus compris	0
Débit	3,4 m³/min
Dépression max.	55 mbar
Capacité sac à poussières	3,0 l
Longueur tuyau	2,5 m
Dimensions (Lo x La x H)	403 x 195 x 226 mm
Poids net	1,9 kg

EAN: 0088381677080

DCL501Z



18V LXT BL MOTOR

Aspirateur cyclone sur accu LXT 18V

- Un aspirateur à batterie compact, pratique et puissant avec un moteur sans balais qui offre des prestations magnifiques sur le plancher, mais aussi sur le tapis.
- Grâce à la filtration cyclonique, il n'y a pas besoin d'un sac d'aspirateur. La poussière est récoltée dans un récipient, qui peut être lavé d'une manière très simple.
- Présélection de deux vitesses pour un travail encore plus silencieux tout en augmentant l'autonomie lors de travaux légers.
- Les accessoires sont utilisables en plusieurs configurations, avec ou sans tube de rallonge, selon les circonstances.



Accessoires standard:
SH00000034: tuyau d'aspiration, SH00000042: embout d'aspiration plat, SH00000058: brosse d'aspiration

Tension nominale	18 V
Accus compris	0
Débit	1,3 m³/min
Dépression max.	66 mbar
Cap. réservoir poussières	0,25 l
Dimensions (Lo x La x H)	335 x 189 x 252 mm
Poids net	3,1 kg

EAN: 0088381832786

DRC200Z



18V LXT BL MOTOR

Aspirateur Robot LXT 18V

- Livré sans accus ni chargeur. Ceci vous permet d'agrandir votre parc de machines Makita de manière économique.
- Alimenté par un accu 18V. La pose d'un deuxième accu augmente l'autonomie.
- Equipé de 8 capteurs à ultrasons (détection d'obstacles), 4 capteurs de bord infrarouge (détection de profondeurs), un capteur de gyroscope (crée un effet direct horizontal des directives), un capteur de champ magnétique (détecte lorsque l'aspirateur se coince), deux capteurs de roue (coopère avec le capteur de champ magnétique) et un capteur de pare-chocs (détecte le contact avec les obstacles).

Accessoires standard:
SH00000063: brosse principale, SH00000064: plaque de fond, SH00000065: brosses latérales, SH00000231: ruban de limite

Tension nominale	18 V
Accus compris	0
Capacité panier ramassage	2,5 l
Autotractée	✓
Vitesse d'avance	1,0 km/h
Dimensions (Lo x La x H)	460 x 460 x 180 mm
Poids net	7,8 kg

EAN: 0088381822916

DRC200PTJ



18V LXT BL MOTOR

Aspirateur Robot LXT 18V

- Alimenté par un accu 18V. La pose d'un deuxième accu augmente l'autonomie.
- Equipé de 8 capteurs à ultrasons (détection d'obstacles), 4 capteurs de bord infrarouge (détection de profondeurs), un capteur de gyroscope (crée un effet direct horizontal des directives), un capteur de champ magnétique (détecte lorsque l'aspirateur se coince), deux capteurs de roue (coopère avec le capteur de champ magnétique) et un capteur de pare-chocs (détecte le contact avec les obstacles).
- Contrôle visuel pour l'entretien du filtre. Avertissement lorsque le filtre est obturé.

Accessoires standard:
196933-6: chargeur rapide double DC18RD, 197280-8: Batterie Li-ion BL1850B (2x), 821551-8: coffret MAKPAC III, SH00000063: brosse principale, SH00000064: plaque de fond, SH00000065: brosses latérales, SH00000231: filtre plissé, SH00000231: ruban de limite

Tension nominale	18 V
Accus compris	2 x 5,0Ah
Capacité panier ramassage	2,5 l
Autotractée	✓
Vitesse d'avance	1,0 km/h
Dimensions (Lo x La x H)	460 x 460 x 180 mm
Poids net	7,8 kg

EAN: 0088381866057

ACCU

PERÇAGE ET
VISSAGEFORAGE ET
BURINAGEMEULAGE ET
PONÇAGE

COUPER

SCIER

RABOTAGE ET
DEFONÇAGECLOUER ET
AGRAFER

LASERS

ASPIRATION

DIVERS

JARDINAGE

LXT 18V

DCF102Z

Ventilateur sur accu LXT 14,4-18V



- Angle d'inclinaison réglable pour une orientation optimale de l'air de refroidissement. Inclinaison par 15°, jusqu'à 30° en arrière et 45° en avant.
- Fonctionne en position fixe ou en rotation, tournant jusqu'à 360°.
- Trois positions de ventilation disponibles: haute, moyenne et basse vitesse.
- Minuterie d'arrêt (après 1, 2 ou 4 heures de fonctionnement).



Tension nominale	18 V
Accus compris	0
Dimensions (Lo x La x H)	185 x 272 x 284 mm
Poids net	1,3 kg

EAN: 0088381864992

14.4V 18V LXT

DCF300Z

Ventilateur sur accu LXT 14,4-18V



- Double alimentation: fonctionne sur secteur (à l'aide de l'adaptateur inclus) ou sur les batteries Makita LXT 14,4 ou 18V.
- Angle d'inclinaison réglable pour une orientation optimale de l'air de refroidissement. Inclinaison par 15°, jusqu'à 30° en arrière et 45° en avant.
- Trois positions de ventilation disponibles: haute, moyenne et basse vitesse.
- Fonctionne en position fixe ou en rotation, tournant jusqu'à 360°.
- Fonction d'arrêt automatique après une, deux ou quatre heures.



Accessoires standard:
TE00000112: adaptateur AC pour ventilateur

Tension nominale	14,4-18 V
Accus compris	0
Dimensions (Lo x La x H)	315 x 480 x 600 mm
Poids net	4,4 kg

EAN: 0088381656320

14.4V 18V LXT

DVP180Z

Pompe à vide LXT 18V



- Pompe à vide mono-étagée. Convient pour mettre sous vide des petits appareils.
- Vous pouvez travailler 50 minutes avec une batterie de 5.0Ah.

Accessoires standard:
AS00VP050M: flacon d'huile, AS0Y06110K: adaptateur 5/16" x 1/4"

Tension nominale	18 V
Accus compris	0
Régime à vide	3840 t.p.m.
Débit max.	50 l/min
Vide final	20 Pa
Emmanchement	5/16
Réservoir d'huile	115 ml
Dimensions (Lo x La x H)	265 x 93 x 175 mm
Poids net	2,9 kg

EAN: 0088381821612

18V LXT

DMR107

Radio de chantier



- Radio de chantier compatible avec accus Makita allongés et coulissants Li-ion (7,2V -18V), fonctionne également sur secteur grâce à l'adaptateur AC inclus.
- Tuner digital à 5 boutons de présélection et recherche automatique de stations.
- Jusqu'à 35h de musique à volume maximal avec une seule charge de batterie (3,0Ah).
- Construction solide avec amortisseurs sur les coins et tubes métalliques protégeant le tableau de commande, assurant la résistance contre les chutes éventuelles (hauteur de chute 1m).

Accessoires standard:
SE00000078: adaptateur AC

Tension nominale	7,2 - 18 V
Accus compris	0
Plage de fréquence AM	520 - 1710 kHz
Plage de fréquence FM	87,50 - 108 MHz
Durée fonction. continu	7 - 35 h
Classe d'étanchéité	IP64
Dimensions (Lo x La x H)	257 x 163 x 302 mm
Poids net	4,1 kg

EAN: 0088381817660

18V 14.4V 10.8V 7.2V LXT

DMR108

Radio de chantier avec Bluetooth



- Radio de chantier compatible avec accus Makita allongés et coulissants Li-ion (7,2V -18V), fonctionne également sur secteur grâce à l'adaptateur AC inclus.
- Tuner digital à 5 boutons de présélection et recherche automatique de stations.
- Jusqu'à 35h de musique à volume maximal avec une seule charge de batterie (5,0Ah) en cas de réception radio ou AUX, jusqu'à 20h avec Bluetooth et jusqu'à 8,5h avec Bluetooth et l'appareil couplé qui est chargé durant l'utilisation.

Accessoires standard:
SE00000101: adaptateur AC

Tension nominale	7,2 - 18 V
Accus compris	0
Plage de fréquence AM	522 - 1710 kHz
Plage de fréquence FM	87,50 - 108 MHz
Durée fonction. continu	0,8 - 35 h
Classe d'étanchéité	IP64
Dimensions (Lo x La x H)	262 x 163 x 294 mm
Poids net	4,4 kg

EAN: 0088381817721

18V 14.4V 10.8V 7.2V LXT

LXT 18V

DMR110



18V 14.4V 10.8V 7.2V LXT

Radio de chantier avec DAB+

- Radio de chantier compatible avec accus Makita allongés et coulissants Li-ion (7,2V - 18V), fonctionne également sur secteur grâce à l'adaptateur AC inclus.
- Jusqu'à 31h de musique à volume maximal avec une seule charge de batterie (6,0Ah).
- Construction solide avec amortisseurs sur les coins et tubes métalliques protégeant le tableau de commande, assurant la résistance contre les chutes éventuelles (hauteur de chute 1m).
- Equipé de DAB et DAB + (Digital Audio Broadcasting), la norme mondiale pour la réception de radio numérique.

Accessoires standard:
SE00000265: adaptateur AC

Tension nominale	7,2 - 18 V
Accus compris	0
Plage de fréquence FM	87,50 - 108 MHz
Plage de fréquence DAB	174,928 - 239,200 MHz
Plage de fréquence DAB+	174,928 - 239,200 MHz
Durée fonction. continu	4,5 - 31 h
Classe d'étanchéité	IP64
Dimensions (Lo x La x H)	257 x 163 x 302 mm
Poids net	4,1 kg

EAN: 0088381827898

DMR200



10.8V 14.4V 18V CXE LXT

Haut-parleur bluetooth CXT/LXT

- Haut-parleur Bluetooth compatible avec les batteries Makita coulissantes Li-ion (10,8-18V), fonctionne également sur secteur (à l'aide de l'adaptateur inclus).
- Jusqu'à 32h de musique à volume maximal avec une seule charge de batterie (5,0Ah) en cas de AUX, jusqu'à 31h avec Bluetooth et jusqu'à 5,5h avec Bluetooth et l'appareil couplé qui est chargé durant l'utilisation.
- Equipé d'une connexion USB ce qui permet de facilement charger vos appareils mobiles.

Accessoires standard:
SE00000501: adaptateur AC

Accus compris	0
Durée fonction. continu	1,0 - 32 h
Classe d'étanchéité	IP64
Dimensions (Lo x La x H)	211 x 199 x 203 mm
Poids net	2,9 kg

EAN: 0088381825207



ACCUS

PERÇAGE ET
VISSAGEFORAGE ET
BURINAGEMEULAGE ET
PONÇAGE

COUPER

SCIER

RABOTAGE ET
DEFONÇAGECLOUER ET
AGRAFER

LASERS

ASPIRATION

DIVERS

JARDINAGE

BROUETTE SUR ACCU



Contrôle de vitesse électronique



Roues arrière amovibles



Eclairage double LED

Idéal pour usage sur chantier ou agricole



Chassis tubulaire (optionnel)



Cuve basculante (optionnel)



LXT 18V

DCJ200ZS-3XL



14.4V 18V 

Blouson chauffant à batteries LXT 14,4-18V

- Blouson chauffant en polyester-spandex, compatible avec toutes les batteries Makita LXT de 14,4 ou 18V.
- Deux éléments chauffants sur le ventre et un sur le dos, assurant une répartition confortable de la chaleur.
- Présélection de trois niveaux de chauffe par bouton sur la poitrine; irradiation du niveau sélectionné par témoins lumineux.
- Jusqu'à 17,5h de chaleur avec une charge de batterie 18V - 3,0Ah.
- Equipé d'une connexion USB ce qui permet de facilement charger vos appareils mobiles.



Taille	S - 3XL
Type de batterie	Li-ion
Durée fonction. continu	17,5 h

EAN:

DFJ202ZS-3XL



10.8V 14.4V 18V  

Blouson ventilé à batteries LXT & CXT 10.8V/14.4V/18V

- Blouson ventilé en polyester-spandex, compatible avec toutes les batteries Makita LXT et CXT de 10,8V, 14,4V ou 18V.
- Muni de un ventilateur sur le dos.
- Le support de batterie doit être commandé séparément et est équipé d'une connexion USB pour charger facilement les appareils mobiles.
- Trois niveaux de refroidissement + mode "turbo".
- Jusqu'à 12h de refroidissement avec une charge de batterie 18V - 5,0Ah.



Taille	S - 3XL
Type de batterie	Li-ion
Tension nominale	18 V
Débit max. ventilateur	1,4 m³/min
Durée fonction. continu	12 h

EAN:

DFJ203ZS - 3XL



10.8V 14.4V 18V  

Blouson ventilé avec capuche à batteries LXT & CXT 10,8V/14,4V/18V

- Blouson ventilé avec capuche en polyester-spandex, compatible avec les batteries Makita LXT & CXT de 10,8V, 14,4 ou 18V.
- Muni de un ventilateur sur le dos.
- Le support de batterie doit être commandé séparément et est équipé d'une connexion USB pour charger facilement les appareils mobiles.
- Trois niveaux de refroidissement + mode "turbo".
- Jusqu'à 12h de refroidissement avec une charge de batterie 18V - 5,0Ah.



Taille	S - 3XL
Tension nominale	18 V
Débit max. ventilateur	1,4 m³/min
Durée fonction. continu	12 h

EAN:

DFJ300ZS - 3XL



  10.8V 14.4V 18V

Blouson ventilé à batteries LXT & CXT 10,8V/14,4V/18V

- Blouson ventilé en coton pour les travaux de meulage, compatible avec les batteries Makita LXT & CXT de 10,8V, 14,4 ou 18V.
- Muni de un ventilateur sur le dos.
- Le support de batterie doit être commandé séparément et est équipé d'une connexion USB pour charger facilement les appareils mobiles.
- Trois niveaux de refroidissement + mode "turbo".
- Jusqu'à 12h de refroidissement avec une charge de batterie 18V - 5,0Ah.



Taille	S - 3XL
Tension nominale	18 V
Débit max. ventilateur	1,4 m³/min
Durée fonction. continu	12 h

EAN:

DFJ301ZS - 3XL



  10.8V 14.4V 18V

Blouson ventilé avec capuche à batteries LXT & CXT 10,8V/14,4V/18V

- Blouson ventilé avec capuche en coton pour les travaux de meulage, compatible avec les batteries Makita LXT & CXT de 10,8V, 14,4 ou 18V.
- Muni de un ventilateur sur le dos.
- Le support de batterie doit être commandé séparément et est équipé d'une connexion USB pour charger facilement les appareils mobiles.
- Trois niveaux de refroidissement + mode "turbo".
- Jusqu'à 12h de refroidissement avec une charge de batterie 18V - 5,0Ah.



Taille	S - 3XL
Tension nominale	18 V
Débit max. ventilateur	1,4 m³/min
Durée fonction. continu	12 h

EAN:

ACCU

PERÇAGE ET
VISSAGE

FORAGE ET
BURINAGE

MEULAGE ET
PONÇAGE

COUPER

SCIER

RABOTAGE ET
DEFONÇAGE

CLOUER ET
AGRAFER

LASERS

ASPIRATION

DIVERS

JARDINAGE

LXT 18V

DFJ304ZS - 3XL

Blouson ventilé CXT & LXT 10,8V/14,4V/18V



3



- Blouson ventilé en coton pour les travaux de meulage, compatible avec les batteries Makita LXT & CXT de 10,8V, 14,4 ou 18V.
- Muni de deux ventilateurs
- Deux poches supplémentaires pour l'emploi de "coolpacks".
- Le support de batterie doit être commandé séparément et est équipé d'une connexion USB pour charger facilement les appareils mobiles.
- Trois niveaux de refroidissement + mode "turbo".

Taille	2XL
Accus compris	0
Débit max. ventilateur	2,1 m³/min
Poids net	0,460 kg

EAN:

DFJ400ZS - 3XL

Blouson ventilé avec col haut à batteries LXT & CXT 10,8V/14,4V/18V



4



- Blouson ventilé en polyester + revêtement de titane nacré - réfléchit les rayons infrarouges et les rayons ultraviolets. Compatible avec les batteries Makita LXT & CXT de 10,8V, 14,4 ou 18V.
- Muni de un ventilateur sur le dos.
- Le support de batterie doit être commandé séparément et est équipé d'une connexion USB pour charger facilement les appareils mobiles.
- Trois niveaux de refroidissement + mode "turbo".
- Jusqu'à 12h de refroidissement avec une charge de batterie 18V - 5,0Ah.

Taille	S - 3XL
Tension nominale	18 V
Débit max. ventilateur	1,4 m³/min
Durée fonction. continu	12 h

EAN:

DFJ401ZS - 3XL

Blouson ventilé avec capuche à batteries LXT & CXT 10,8V/14,4V/18V



4



- Blouson ventilé en polyester + revêtement de titane nacré - réfléchit les rayons infrarouges et les rayons ultraviolets. Compatible avec les batteries Makita LXT & CXT de 10,8V, 14,4 ou 18V.
- Muni de un ventilateur sur le dos.
- Le support de batterie doit être commandé séparément et est équipé d'une connexion USB pour charger facilement les appareils mobiles.
- Trois niveaux de refroidissement + mode "turbo".
- Jusqu'à 12h de refroidissement avec une charge de batterie 18V - 5,0Ah.

Taille	S - 3XL
Tension nominale	18 V
Débit max. ventilateur	1,4 m³/min
Durée fonction. continu	12 h

EAN:

DCU180Z

Brouette sur accu LXT 18V



- Alimenté par un accu 18V. La pose d'un deuxième accu augmente l'autonomie.
- Charge utile de 130kg, idéal pour usage sur chantier ou agricole
- Convient pour diverses tâches grâce à la cuve basculante (optionnelle) ou châssis tubulaire (optionnel)
- Éclairage avec interrupteur double LED pour une meilleure visibilité.
- Livré sans accus ni chargeur. Ceci vous permet d'agrandir votre parc de machines Makita de manière économique.



Accessoires standard:
643890-4: clé, 781006-4: clé plate 13mm (2x)



Tension nominale	18 V
Accus compris	0
Vitesse d'avance	0-3,5 km/h
Poids net	39,3 kg

EAN: 0088381849760

DUC122ZK

Elagueuse 11,5cm sur accu 18V

430



- Tronçonneuse à batteries LXT légère et maniable pour l'élagage de branches jusqu'à 10cm d'épaisseur.
- En un tour de main, la tension de chaîne est automatiquement réglée par un ressort intégré; la chaîne et le guide-chaîne se remplacent facilement et sans outils.
- Lubrification de la chaîne automatique par pompe à huile; grande fenêtre sur le réservoir d'huile permettant un contrôle facile du niveau d'huile.
- Chaîne certifiée anti-recul et protecteur sur le nez du guide-chaîne assurant un travail en toute sécurité, sans risque de recul.



Accessoires standard:
168450-6: guide-chaîne, 221527-9: pignon d'entraînement à chaîne,
416311-7: protège chaîne, 744003-1: lime à chaîne, 791284-8: chaîne,
824820-6: coffret synthétique

Accus compris	0
Tension nominale	18 V
Vitesse de chaîne à vide	5,0 m/sec
Longueur guide-chaîne	11,5 cm
Pas de chaîne	1/4 "
Rainure	1,3 mm
Type de chaîne	025
Maillons entraîneurs	42
Dimensions (Lo x La x H)	422 x 195 x 215 mm
Poids net	2,1 kg

EAN: 0088381676977



LXT 18V

DUC122RTE



18V LXT

Elagueuse 11,5cm sur accu 18V

430

- Tronçonneuse à batteries LXT légère et maniable pour l'élagage de branches jusqu'à 10cm d'épaisseur.
- En un tour de main, la tension de chaîne est automatiquement réglée par un ressort intégré; la chaîne et le guide-chaîne se remplacent facilement et sans outils.
- Lubrification de la chaîne automatique par pompe à huile; grande fenêtre sur le réservoir d'huile permettant un contrôle facile du niveau d'huile.
- Chaîne certifiée anti-recul et protecteur sur le nez du guide-chaîne assurant un travail en toute sécurité, sans risque de recul.



Accessoires standard:
168450-6: guide-chaîne, 195584-2: chargeur rapide DC18RC, 196672-8: batterie Li-ion BL1850 (2x), 221527-9: pignon d'entraînement à chaîne, 416311-7: protège chaîne, 450128-8: protection accu, 744003-1: lime à chaîne, 791284-8: chaîne, 824820-6: coffret synthétique

Accus compris	2 x 5,0Ah
Tension nominale	18 V
Vitesse de chaîne à vide	5,0 m/sec
Pas de chaîne	1/4 "
Rainure	1,3 mm
Type de chaîne	025
Maillons entraîneurs	42
Dimensions (Lo x La x H)	422 x 195 x 215 mm
Poids net	2,1 kg

EAN: 0088381802994

DUC254Z



18V LXT BL XPT MOTOR

Elagueuse 25cm sur accu 18V

- Tronçonneuse d'élagage légère et puissante sur accu LXT
- Brushless motor: machine équipée d'un moteur sans charbons, plus puissant et avec une plus grande autonomie par charge de batterie.
- Lubrification de la chaîne automatique par pompe à huile; grande fenêtre sur le réservoir d'huile permettant un contrôle facile du niveau d'huile.
- Livré sans accus ni chargeur. Ceci vous permet d'agrandir votre parc de machines Makita de manière économique.



Accessoires standard:
161846-0: guide-chaîne, 199075-5: chaîne, 452093-7: protège chaîne

Accus compris	0
Tension nominale	18 V
Vitesse de chaîne à vide	0 - 24 m/sec
Longueur guide-chaîne	25 cm
Pas de chaîne	3/8 "
Rainure	1,1 mm
Type de chaîne	90PX
Maillons entraîneurs	40
Dimensions (Lo x La x H)	258 x 184 x 191 mm
Poids net	2,8 kg

EAN: 0088381857543

DUR181Z



18V LXT

Taille-herbe sur accu 18V

- Taille-herbe à batteries Li-ion, idéal pour la finition des bords de gazon dans les jardins privés, offrant tous les avantages d'une machine électrique sans que vous ne soyez gêné par le câble.
- Modèle léger à manche télescopique et poignée orientable pour une position de travail confortable.
- Grâce à la tête de coupe orientable sans outils en position verticale, la machine sert également de coupe-bordures.
- Tête de coupe inclinable en 5 positions, permettant un accès plus facile pour la tonte sous les obstacles tels que bancs de jardin, buissons etc.

Accessoires standard:
125516-5: bandoulière, 195246-2: lunettes de sécurité, 196146-9: fuseau dérouleur cpl Tap&go, DA00000003: file nylon

Tension nominale	18 V
Accus compris	0
Régime à vide	7800 t.p.m.
Largeur de coupe	26 cm
Forme de poignée	D
Taux vibratoire	2,5 m/s ²
Pression sonore	82 dB(A)
Dimensions (Lo x La x H)	1433 x 267 x 257 mm
Poids net	2,8 kg

EAN: 0088381675451

DUR181RFE



18V LXT

Taille-herbe sur accu 18V

- Taille-herbe à batteries Li-ion, idéal pour la finition des bords de gazon dans les jardins privés, offrant tous les avantages d'une machine électrique sans que vous ne soyez gêné par le câble.
- Modèle léger à manche télescopique et poignée orientable pour une position de travail confortable.
- Grâce à la tête de coupe orientable sans outils en position verticale, la machine sert également de coupe-bordures.
- Tête de coupe inclinable en 5 positions, permettant un accès plus facile pour la tonte sous les obstacles tels que bancs de jardin, buissons etc.

Accessoires standard:
125516-5: bandoulière, 193533-3: batterie Li-ion BL1830 (2x), 195246-2: lunettes de sécurité, 195584-2: chargeur rapide DC18RC, 196146-9: fuseau dérouleur cpl Tap&go, 450128-8: protection accu, DA00000003: file nylon

Tension nominale	18 V
Accus compris	2 x 3,0Ah
Régime à vide	7800 t.p.m.
Largeur de coupe	26 cm
Forme de poignée	D
Taux vibratoire	2,5 m/s ²
Pression sonore	82 dB(A)
Dimensions (Lo x La x H)	1229 x 267 x 257 mm
Poids net	2,8 kg

EAN: 0088381675512

DUR182UZ



18V LXT BL XPT MOTOR

Débroussailleuse sur accu 18V

- Outillage à batteries professionnel offrant une liberté de mouvement maximale sans le bruit, les gaz d'échappement, les difficultés de démarrage et les frais d'entretien d'un moteur à essence.
- Moteur sans charbons à pilotage électronique assurant un rendement moteur hors pair et réduisant fortement l'échauffement.
- Fonction anti-empêtrement: quelques secondes de rotation inversée permettent de dégager les herbes entortillées autour de la lame.



Accessoires standard:
122906-3: harnais, 195246-2: lunettes de sécurité, 346725-5: lame coupe fil, 783202-0: Clé allen 4x70mm, 783203-8: clé allen 5x80mm, A-89121: tête à fil TAP&GO

Tension nominale	18 V
Accus compris	0
Filetage de l'arbre	M8 x 1,25L
Largeur de coupe	26 cm
Rotation gauche et droite	✓
Frein moteur	✓
Forme de poignée	U-
Interrupteur "homme mort"	✓
Pression sonore	79 dB(A)
Dimensions (Lo x La x H)	1884 x 626 x 478 mm
Poids net	3,9 kg

EAN: 0088381666664

ACCU

PERÇAGE ET
VISSAGEFORAGE ET
BURINAGEMEULAGE ET
PONÇAGE

COUPER

SCIER

RABOTAGE ET
DEFONÇAGECLOUER ET
AGRAFER

LASERS

ASPIRATION

DIVERS

JARDINAGE

LXT 18V

DUR182URME

Débroussailluse sur accu 18V



- Débroussailluse à batteries 18V Lithium-ion confortable et exceptionnellement silencieuse, idéal pour l'entretien des jardins et pour tout autre travail dans un environnement sensible au bruit.
- Outillage à batteries professionnel offrant une liberté de mouvement maximale sans le bruit, les gaz d'échappement, les difficultés de démarrage et les frais d'entretien d'un moteur à essence.
- Moteur sans charbons à pilotage électronique assurant un rendement moteur hors pair et réduisant fortement l'échauffement.



Accessoires standard:
122906-3: harnais, 195584-2: chargeur rapide DC18RC, 196399-0: batterie Li-ion BL1840 (2x), 346725-5: lame coupe fil, 450128-8: protection accu (2x), 783202-0: Clé allen 4x70mm, 783203-8: clé allen 5x80mm, A-89121: tête à fil TAP&GO



Tension nominale	18 V
Accus compris	2 x 4,0Ah
Filetage de l'arbre	M8 x 1,25L
Largeur de coupe	26 cm
Rotation gauche et droite	✓
Frein moteur	✓
Forme de poignée	U
Interrupteur "homme mort"	✓
Pression sonore	79 dB(A)
Dimensions (Lo x La x H)	1884 x 626 x 478 mm
Poids net	3,9 kg

EAN: 0088381674645

DUR184LZ

Taille-herbe sur accu 18V



- Taille-herbe à batteries 18V Lithium-ion confortable et exceptionnellement silencieuse, idéal pour l'entretien des jardins et pour tout autre travail dans un environnement sensible au bruit.
- Outillage à batteries professionnel offrant une liberté de mouvement maximale sans le bruit, les gaz d'échappement, les difficultés de démarrage et les frais d'entretien d'un moteur à essence.
- Moteur sans charbons à pilotage électronique assurant un rendement moteur hors pair et réduisant fortement l'échauffement.



Accessoires standard:
125516-5: bandoulière, 197297-1: tête à fil TAP&GO, 783202-0: Clé allen 4x70mm, 783203-8: clé allen 5x80mm



Tension nominale	18 V
Accus compris	0
Régime à vide	5000 t.p.m.
Régime à vide 2	6000 t.p.m.
Filetage de l'arbre	M8 x 1,25R
Largeur de coupe	30 cm
Rotation gauche et droite	✓
Frein moteur	✓
Forme de poignée	D
Interrupteur "homme mort"	✓
Pression sonore	77 dB(A)

EAN: 0088381812696

DUR184LRT

Taille-herbe sur accu 18V



- Taille-herbe à batteries 18V Lithium-ion confortable et exceptionnellement silencieuse, idéal pour l'entretien des jardins et pour tout autre travail dans un environnement sensible au bruit.
- Outillage à batteries professionnel offrant une liberté de mouvement maximale sans le bruit, les gaz d'échappement, les difficultés de démarrage et les frais d'entretien d'un moteur à essence.
- Moteur sans charbons à pilotage électronique assurant un rendement moteur hors pair et réduisant fortement l'échauffement.



Accessoires standard:
125516-5: bandoulière, 195584-2: chargeur rapide DC18RC, 197280-8: Batterie Li-ion BL1850B, 197297-1: tête à fil TAP&GO, 783202-0: Clé allen 4x70mm, 783203-8: clé allen 5x80mm



Tension nominale	18 V
Accus compris	1 x 5,0Ah
Régime à vide	5000 t.p.m.
Régime à vide 2	6000 t.p.m.
Filetage de l'arbre	M8 x 1,25R
Largeur de coupe	30 cm
Rotation gauche et droite	✓
Frein moteur	✓
Forme de poignée	D
Interrupteur "homme mort"	✓
Pression sonore	77 dB(A)

EAN: 0088381820554

DUR187LZ

Taille-herbe sur accu 18V



- Taille-herbe à batteries 18V Lithium-ion confortable et exceptionnellement silencieuse, idéal pour l'entretien des jardins et pour tout autre travail dans un environnement sensible au bruit.
- Outillage à batteries professionnel offrant une liberté de mouvement maximale sans le bruit, les gaz d'échappement, les difficultés de démarrage et les frais d'entretien d'un moteur à essence.
- Moteur sans charbons à pilotage électronique assurant un rendement moteur hors pair et réduisant fortement l'échauffement.



Accessoires standard:
125516-5: bandoulière, 195246-2: lunettes de sécurité, 198385-7: tête à fil TAP&GO, 783202-0: Clé allen 4x70mm, 783203-8: clé allen 5x80mm



Tension nominale	18 V
Accus compris	0
Régime à vide	4000 t.p.m.
Régime à vide 2	5000 t.p.m.
Régime à vide 3	6000 t.p.m.
Filetage de l'arbre	M8 x 1,25L
Largeur de coupe	30 cm
Rotation gauche et droite	✓
Frein moteur	✓
Forme de poignée	D
Interrupteur "homme mort"	✓
Dimensions (Lo x La x H)	1805 x 258 x 232 mm

EAN: 0088381835770

DUR187UZ

Taille-herbe sur accu 18V



- Taille-herbe à batteries 18V Lithium-ion confortable et exceptionnellement silencieuse, idéal pour l'entretien des jardins et pour tout autre travail dans un environnement sensible au bruit.
- Outillage à batteries professionnel offrant une liberté de mouvement maximale sans le bruit, les gaz d'échappement, les difficultés de démarrage et les frais d'entretien d'un moteur à essence.
- Moteur sans charbons à pilotage électronique assurant un rendement moteur hors pair et réduisant fortement l'échauffement.



Accessoires standard:
198385-7: tête à fil TAP&GO, 783202-0: Clé allen 4x70mm, 783203-8: clé allen 5x80mm



Tension nominale	18 V
Accus compris	0
Régime à vide	4000 t.p.m.
Régime à vide 2	5000 t.p.m.
Régime à vide 3	6000 t.p.m.
Filetage de l'arbre	M8 x 1,25L
Largeur de coupe	30 cm
Rotation gauche et droite	✓
Frein moteur	✓
Forme de poignée	U
Interrupteur "homme mort"	✓
Dimensions (Lo x La x H)	1805 x 258 x 232 mm

EAN: 0088381835749

LXT 18V

DUR188LZ



18V LXT **BL** MOTOR **XPT** ADT

Taille-herbe sur accu LXT 18V

- Taille-herbe à batteries 18V Lithium-ion confortable et exceptionnellement silencieux, idéal pour l'entretien des jardins et pour tout autre travail dans un environnement sensible au bruit.
- Moteur sans charbons à pilotage électronique assurant un rendement moteur hors pair et réduisant fortement l'échauffement.
- ADT (Automatic torque Drive Technology) contrôle le régime moteur en fonction de la charge appliquée.
- Pour faciliter le transport, la machine est facilement démontable.
- Fonction anti-empêchement: quelques secondes de rotation inversée permettent de dégager les herbes entortillées autour de la lame.



Accessoires standard:
125516-5: bandoulière, 195246-2: lunettes de sécurité, 198385-7: tête à fil TAP&GO, 783202-0: Clé allen 4x70mm, 783203-8: clé allen 5x80mm

Tension nominale	18 V
Accus compris	0
Régime à vide	4000 t.p.m.
Régime à vide 2	5000 t.p.m.
Régime à vide 3	6000 t.p.m.
Filetage de l'arbre	M8 x 1,25L
Largeur de coupe	30 cm
Rotation gauche et droite	✓
Frein moteur	✓
Forme de poignée	D
Interrupteur "homme mort"	✓
Dimensions (Lo x La x H)	1805 x 258 x 232 mm

EAN: 0088381835862

DUR189Z



18V LXT **BL** MOTOR **ADT** **XPT**

Taille-herbe sur accu 18V

- Taille-herbe à batteries 18V Lithium-ion confortable et exceptionnellement silencieux, idéal pour l'entretien des jardins et pour tout autre travail dans un environnement sensible au bruit.
- Moteur sans charbons à pilotage électronique assurant un rendement moteur hors pair et réduisant fortement l'échauffement.
- ADT (Automatic torque Drive Technology) contrôle le régime moteur en fonction de la charge appliquée.
- Fonction anti-empêchement: quelques secondes de rotation inversée permettent de dégager les herbes entortillées autour de la lame.



Accessoires standard:
125516-5: bandoulière, 198971-4: tête à fil TAP&GO

Tension nominale	18 V
Accus compris	0
Régime à vide	4000 t.p.m.
Régime à vide 2	5000 t.p.m.
Régime à vide 3	6000 t.p.m.
Filetage de l'arbre	M8 x 1,25R
Largeur de coupe	30 cm
Rotation gauche et droite	✓
Frein moteur	✓
Forme de poignée	D
Interrupteur "homme mort"	✓

EAN: 088381858137

DUR189RFE



18V LXT **BL** MOTOR **ADT** **XPT**

Taille-herbe sur accu 18V

- Taille-herbe à batteries 18V Lithium-ion confortable et exceptionnellement silencieux, idéal pour l'entretien des jardins et pour tout autre travail dans un environnement sensible au bruit.
- Moteur sans charbons à pilotage électronique assurant un rendement moteur hors pair et réduisant fortement l'échauffement.
- ADT (Automatic torque Drive Technology) contrôle le régime moteur en fonction de la charge appliquée.
- Fonction anti-empêchement: quelques secondes de rotation inversée permettent de dégager les herbes entortillées autour de la lame.



Accessoires standard:
125516-5: bandoulière, 195584-2: chargeur rapide DC18RC, 197599-5: accu Li-ion BL1830B (2x), 198971-4: tête à fil TAP&GO

Tension nominale	18 V
Accus compris	2 x 3,0Ah
Régime à vide	4000 t.p.m.
Régime à vide 2	5000 t.p.m.
Régime à vide 3	6000 t.p.m.
Filetage de l'arbre	M8 x 1,25R
Largeur de coupe	30 cm
Rotation gauche et droite	✓
Frein moteur	✓
Forme de poignée	D
Interrupteur "homme mort"	✓

EAN: 088381858175

DUH483Z



18V LXT

Taille-haie sur accu 48cm 18V

- Taille-haie sans fil léger et compact à lamier 48cm, idéal pour les travaux moins exigeants dans les jardins privés.
- Tous les avantages d'un taille-haie électrique, sans le câble de rallonge qui puisse vous gêner ou être sectionné par accident.
- La suspension amortie de l'ensemble moteur-transmission-lamier dans la coque de la machine assure un taux vibratoire très bas.
- Livré sans accus ni chargeur. Ceci vous permet d'agrandir votre parc de machines Makita de manière économique.



Accessoires standard:
195768-2: couteaux pour taille-haie, 450128-8: protection accu, 452684-4: fourreau de protection

Tension nominale	18 V
Accus compris	0
Cadence de coupe	2700 min ⁻¹
Épaisseur branches max.	15 mm
Distance des couteaux	26 mm
Pression sonore	75 dB(A)
Dimensions (Lo x La x H)	888 x 195 x 194 mm
Poids net	2,7 kg

EAN: 0088381673563

DUH483RFE



18V LXT

Taille-haie sur accu 48cm 18V

- Taille-haie sans fil léger et compact à lamier 48cm, idéal pour les travaux moins exigeants dans les jardins privés.
- Tous les avantages d'un taille-haie électrique, sans le câble de rallonge qui puisse vous gêner ou être sectionné par accident.
- La suspension amortie de l'ensemble moteur-transmission-lamier dans la coque de la machine assure un taux vibratoire très bas.
- Le chargeur détermine une trajectoire de charge individuelle en fonction de la condition de la batterie, assurant la pleine charge en 24 minutes et permettant ainsi le travail en continu avec deux batteries.



Accessoires standard:
193533-3: batterie Li-ion BL1830 (2x), 195584-2: chargeur rapide DC18RC, 195768-2: couteaux pour taille-haie, 450128-8: protection accu, 452684-4: fourreau de protection

Tension nominale	18 V
Accus compris	2 x 3,0Ah
Cadence de coupe	2700 min ⁻¹
Épaisseur branches max.	15 mm
Distance des couteaux	26 mm
Pression sonore	75 dB(A)
Dimensions (Lo x La x H)	888 x 195 x 194 mm
Poids net	2,7 kg

EAN: 0088381811651

ACCU

PERÇAGE ET VISSAGE

FORAGE ET BURINAGE

MEULAGE ET PONÇAGE

COUPER

SCIER

RABOTAGE ET DEFONÇAGE

CLOUER ET AGRAFER

LASERS

ASPIRATION

DIVERS

JARDINAGE

LXT 18V

DUH523Z

Taille-haie sur accu 52cm 18V



Accessoires standard:
195769-0: couteaux pour taille-haie, 450128-8: protection accu,
452685-2: fourreau de protection

18V LXT

Tension nominale	18 V
Accus compris	0
Cadence de coupe	2700 min ⁻¹
Épaisseur branches max.	15 mm
Distance des couteaux	26 mm
Pression sonore	77 dB(A)
Dimensions (Lo x La x H)	938 x 195 x 194 mm
Poids net	2,8 kg

EAN: 0088381673686

DUH523RFE

Taille-haie sur accu 52cm 18V



Accessoires standard:
193533-3: batterie Li-ion BL1830 (2x), 195584-2: chargeur rapide DC 18RC
, 195769-0: couteaux pour taille-haie, 450128-8: protection accu,
452685-2: fourreau de protection

18V LXT

Tension nominale	18 V
Accus compris	2 x 3,0Ah
Cadence de coupe	2700 min ⁻¹
Épaisseur branches max.	15 mm
Distance des couteaux	26 mm
Pression sonore	77,5 dB(A)
Dimensions (Lo x La x H)	938 x 195 x 194 mm
Poids net	2,8 kg

EAN: 0088381673808

DUH501Z

Taille-haie sur accu 50cm 18V



• Taille-haie sans fil léger et compact à lamier 52cm, idéal pour les travaux moins exigeants dans les jardins privés.
• Tous les avantages d'un taille-haie électrique, sans le câble de rallonge qui puisse vous gêner ou être sectionné par accident.
• La suspension amortie de l'ensemble moteur-transmission-lamier dans la coque de la machine assure un taux vibratoire très bas.
• Protection de batterie à témoin rouge clignotant quand la capacité de la batterie est presque épuisée et s'allumant en continu quand elle est vide.

Tension nominale	18 V
Accus compris	0
Cadence de coupe	0 - 4400 min ⁻¹
Épaisseur branches max.	23,5 mm
Distance des couteaux	35 mm
Pression sonore	77,5 dB(A)
Dimensions (Lo x La x H)	1019 x 226 x 192 mm
Poids net	3,7 kg

EAN: 088381858304

18V LXT BL MOTOR

DUH501RTE

Taille-haie sur accu 50cm 18V



Accessoires standard:
195584-2: chargeur rapide DC 18RC, 197280-8: Batterie Li-ion BL1850B (2x)

Tension nominale	18 V
Accus compris	2 x 5,0Ah
Cadence de coupe	0 - 4400 min ⁻¹
Épaisseur branches max.	23,5 mm
Distance des couteaux	35 mm
Pression sonore	77,5 dB(A)
Dimensions (Lo x La x H)	1019 x 226 x 192 mm
Poids net	3,7 kg

EAN: 088381858328

18V LXT BL MOTOR

DUH601Z

Taille-haie sur accu 60cm 18V



• Taille-haie sans fil léger et compact à lamier 52cm, idéal pour les travaux moins exigeants dans les jardins privés.
• Tous les avantages d'un taille-haie électrique, sans le câble de rallonge qui puisse vous gêner ou être sectionné par accident.
• La suspension amortie de l'ensemble moteur-transmission-lamier dans la coque de la machine assure un taux vibratoire très bas.
• Protection de batterie à témoin rouge clignotant quand la capacité de la batterie est presque épuisée et s'allumant en continu quand elle est vide.

Tension nominale	18 V
Accus compris	0
Cadence de coupe	0 - 4400 min ⁻¹
Épaisseur branches max.	23,5 mm
Distance des couteaux	35 mm
Pression sonore	77,5 dB(A)
Dimensions (Lo x La x H)	1019 x 226 x 192 mm
Poids net	3,8 kg

EAN: 088381858342

18V LXT

ACCU

PERÇAGE ET
VISSAGEFORAGE ET
BURINAGEMEULAGE ET
PONÇAGE

COUPER

SCIER

RABOTAGE ET
DEFONÇAGECLOUER ET
AGRAFER

LASERS

ASPIRATION

DIVERS

JARDINAGE

LXT 18V

DUH601RTE



DUH751Z



DUH751RTE



DUM604ZX



DUM604RFEX



Taille-haie sur accu 60cm 18V

- Taille-haie sans fil léger et compact à lamier 52cm, idéal pour les travaux moins exigeants dans les jardins privés.
- Tous les avantages d'un taille-haie électrique, sans le câble de rallonge qui puisse vous gêner ou être sectionné par accident.
- La suspension amortie de l'ensemble moteur-transmission-lamier dans la coque de la machine assure un taux vibratoire très bas.
- Protection de batterie à témoin rouge clignotant quand la capacité de la batterie est presque épuisée et s'allumant en continu quand elle est vide.



Tension nominale	18 V
Accus compris	2 x 5,0Ah
Cadence de coupe	0 - 4400 min ⁻¹
Épaisseur branches max.	23,5 mm
Distance des couteaux	35 mm
Pression sonore	77,5 dB(A)
Dimensions (Lo x La x H)	1019 x 226 x 192 mm
Poids net	3,8 kg

EAN: 088381858380

Taille-haie sur accu 75cm 18V

- Taille-haie sans fil léger et compact à lamier 52cm, idéal pour les travaux moins exigeants dans les jardins privés.
- Tous les avantages d'un taille-haie électrique, sans le câble de rallonge qui puisse vous gêner ou être sectionné par accident.
- La suspension amortie de l'ensemble moteur-transmission-lamier dans la coque de la machine assure un taux vibratoire très bas.
- Protection de batterie à témoin rouge clignotant quand la capacité de la batterie est presque épuisée et s'allumant en continu quand elle est vide.



Tension nominale	18 V
Accus compris	0
Cadence de coupe	0 - 4400 min ⁻¹
Épaisseur branches max.	23,5 mm
Distance des couteaux	35 mm
Pression sonore	77,5 dB(A)
Dimensions (Lo x La x H)	1019 x 226 x 192 mm
Poids net	4,0 kg

EAN: 088381858403

Taille-haie sur accu 75cm 18V

- Taille-haie sans fil léger et compact à lamier 52cm, idéal pour les travaux moins exigeants dans les jardins privés.
- Tous les avantages d'un taille-haie électrique, sans le câble de rallonge qui puisse vous gêner ou être sectionné par accident.
- La suspension amortie de l'ensemble moteur-transmission-lamier dans la coque de la machine assure un taux vibratoire très bas.
- Protection de batterie à témoin rouge clignotant quand la capacité de la batterie est presque épuisée et s'allumant en continu quand elle est vide.



Tension nominale	18 V
Accus compris	2 x 5,0Ah
Cadence de coupe	0 - 4400 min ⁻¹
Épaisseur branches max.	23,5 mm
Distance des couteaux	35 mm
Pression sonore	77,5 dB(A)
Dimensions (Lo x La x H)	1019 x 226 x 192 mm
Poids net	4,0 kg

EAN: 088381858434

Taille-herbe/haie sur accu 18V

- Livré sans accus ni chargeur. Ceci vous permet d'agrandir votre parc de machines Makita de manière économique.
- Taille-herbe puissant à batteries Li-ion, idéal pour la finition des bords de gazon dans les jardins privés et pour la taille de petits arbustes comme les buis.
- Un seul outil, deux fonctions: la machine est livrée avec deux dispositifs de coupe faciles à échanger, l'un pour la taille en forme de haies (lames à coupe latérale de 20cm) et l'autre pour couper les bordures d'herbe (lames à coupe frontale de 16cm).

Accessoires standard:

195267-4: couteaux pour taille-herbes, 198408-1: lame complète pour taille-haies, 451816-0: fourreau de protection, 452055-5: protection pour couteaux

Tension nominale	18 V
Accus compris	0
Cadence de coupe	2500 min ⁻¹
Pression sonore	78 dB(A)
Dimensions (Lo x La x H)	337 x 177 x 131 mm
Poids net	1,1 kg

EAN: 0088381837637

Taille-haie/herbe sur accu 18V

- Taille-herbe puissant à batteries Li-ion, idéal pour la finition des bords de gazon dans les jardins privés et pour la taille de petits arbustes comme les buis.
- Un seul outil, deux fonctions: la machine est livrée avec deux dispositifs de coupe faciles à échanger, l'un pour la taille en forme de haies (lames à coupe latérale de 20cm) et l'autre pour couper les bordures d'herbe (lames à coupe frontale de 16cm).
- Le revêtement nickelé anti-encrassement sur les deux dispositifs de coupe maintient les lames propres et tranchantes plus longtemps.

Accessoires standard:

195267-4: couteaux pour taille-herbes, 195584-2: chargeur rapide DC18RC, 197599-5: accu Li-ion BL1830B (2x), 198408-1: lame complète pour taille-haies, 450128-8: protection accu (2x), 451816-0: fourreau de protection, 452055-5: protection pour couteaux

Tension nominale	18 V
Accus compris	2 x 3,0Ah
Cadence de coupe	2500 min ⁻¹
Pression sonore	78 dB(A)
Dimensions (Lo x La x H)	337 x 177 x 131 mm
Poids net	1,1 kg

EAN: 0088381837736

PROTECTION EXTREME

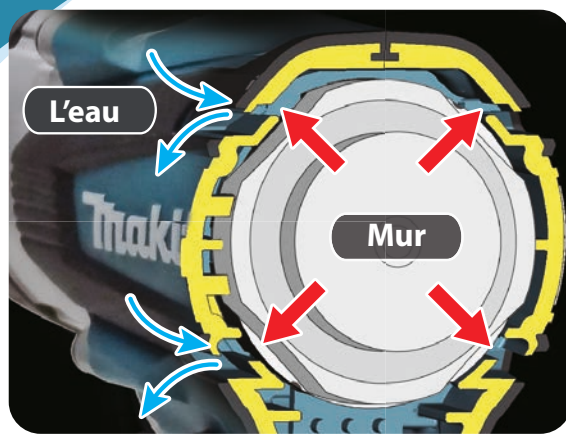

De divers détails de construction tels que l'interrupteur étanche, le joint interne protégeant la batterie et les circuits électroniques couverts de résine assurent la meilleure résistance à l'eau et aux poussières actuellement disponible sur le marché.

PROTECTION OPTIMISÉE CONTRE LES INFILTRATIONS DE POUSSIÈRES ET D'EAU



Makita[®]
PROFESSIONALS AT WORK

14,4V LITHIUM-ION

14.4V
LITHIUM-ION



LXT

LXT 14,4V

DLX2061MJ1



14.4V LXT MAX PAC

Combopack LXT 14,4V

- Combopack composé de deux outils performants fournit avec 3 batteries lithium-ion 14,4V et 1 chargeur.
- DHP470: perceuse-visseuse à percussion extrêmement puissante, pour les travaux de vissage et de perçage les plus exigeants.
- DTD134: une visseuse à chocs extrêmement compacte générant un couple énorme, adaptée aux travaux de vissage et serrage les plus divers.
- Livré dans un MAKPAC, un coffret solide en ABS équipé d'un système de verrouillage permettant d'empiler plusieurs coffrets.

Accessoires standard:
195584-2: chargeur rapide DC18RC, 196388-5: Batterie Li-ion BL1440 (3x), 450128-8: protection accu, 763175-3: mandrin automatique 1/2" 1,5-13mm, 821551-8: coffret MAKPAC III

Accus compris	3 x 4,0Ah
Perceuse-visseuse	DHP470
Visseuse à chocs	DTD134

EAN: 0088381682701

DDF343RYJ



14.4V LXT MAX PAC

Visseuse-perceuse à batteries LXT 14,4V

- Visseuse-perceuse sans fil universelle, légère et compacte, parfaite pour les travaux de perçage et de vissage légers à mi-lourds.
- Boîte deux vitesses à engrenages entièrement métalliques garantissant fiabilité et efficacité lors des travaux de perçage aussi bien que de vissage.
- Munie d'un mandrin automatique monobague et d'un verrouillage automatique de l'arbre pour un échange facile des forets.
- Livré dans un MAKPAC, un coffret solide en ABS équipé d'un système de verrouillage permettant d'empiler plusieurs coffrets.



Accessoires standard:
195584-2: chargeur rapide DC18RC, 196875-4: Batterie Li-ion BL1415N (2x), 450128-8: protection accu, 766002-3: mandrin automatique 1/2" 0,8-10mm, 821550-0: coffret MAKPAC II

Tension nominale	14,4 V
Accus compris	2 x 1,5Ah
Régime à vide	0 - 400 t.p.m.
Couple max.	36 Nm
Couple max. (progressif)	20 Nm
Mandrin	1-10 mm
Dimensions (Lo x La x H)	192 x 79 x 226 mm
Poids net	1,2 kg

EAN: 0088381682534

DDF343RYX2



14.4V LXT

Kit combiné avec visseuse-perceuse à batteries LXT 14,4V

- Visseuse-perceuse sans fil universelle, légère et compacte, parfaite pour les travaux de perçage et de vissage légers à mi-lourds.
- Boîte deux vitesses à engrenages entièrement métalliques garantissant fiabilité et efficacité lors des travaux de perçage aussi bien que de vissage.
- Munie d'un mandrin automatique monobague et d'un verrouillage automatique de l'arbre pour un échange facile des forets.
- Livrée en boîte à outils en aluminium, avec un tiroir contenant quelques outils à main et 59 outils de perçage/vissage.



Accessoires standard:
195584-2: chargeur rapide DC18RC, 196875-4: Batterie Li-ion BL1415N (2x), 450128-8: protection accu, 766002-3: mandrin automatique 1/2" 0,8-10mm

Tension nominale	14,4 V
Accus compris	2 x 1,5Ah
Régime à vide	0 - 400 t.p.m.
Couple max.	36 Nm
Couple max. (progressif)	20 Nm
Mandrin	1-10 mm
Dimensions (Lo x La x H)	192 x 79 x 226 mm
Poids net	1,2 kg

EAN: 0088381682428

DDF470ZJ



14.4V LXT BL MOTOR XPT MAX PAC

Perceuse-visseuse sur accu LXT 14,4V

- Visseuse-perceuse sans fil universelle, robuste et puissante, parfaite pour les travaux de perçage et de vissage mi-lourds.
- Brushless motor: machine équipée d'un moteur sans charbons, plus puissant et avec une plus grande autonomie par charge de batterie.
- Transmission entièrement métallique, y compris l'anneau d'embrayage, garantissant une excellente résistance contre l'usure de la pignonnérie.
- Plus de contrôle grâce au frein électrique arrêtant la machine dès qu'on lâche l'interrupteur.



Accessoires standard:
346317-0: clip de ceinture, 763175-3: mandrin automatique 1/2" 1,5-13mm, 784637-8: embout double PH2 +/- x45mm, 821550-0: coffret MAKPAC II

Tension nominale	14,4 V
Accus compris	0
Régime à vide	0 - 400 t.p.m.
Régime à vide 2	0 - 1550 t.p.m.
Couple max.	46 Nm
Couple max. (progressif)	30 Nm
Mandrin	1,5-13 mm
Dimensions (Lo x La x H)	185 x 79 x 259 mm
Poids net	1,4 kg

EAN: 0088381663243

DDF470RMJ



14.4V LXT BL MOTOR XPT MAX PAC

Perceuse-visseuse sur accu LXT 14,4V

- Visseuse-perceuse sans fil universelle, robuste et puissante, parfaite pour les travaux de perçage et de vissage mi-lourds.
- Brushless motor: machine équipée d'un moteur sans charbons, plus puissant et avec une plus grande autonomie par charge de batterie.
- Transmission entièrement métallique, y compris l'anneau d'embrayage, garantissant une excellente résistance contre l'usure de la pignonnérie.
- Plus de contrôle grâce au frein électrique arrêtant la machine dès qu'on lâche l'interrupteur.



Accessoires standard:
195584-2: chargeur rapide DC18RC, 196388-5: Batterie Li-ion BL1440 (2x), 346317-0: clip de ceinture, 450128-8: protection accu, 763175-3: mandrin automatique 1/2" 1,5-13mm, 784637-8: embout double PH2 +/- x45mm, 821550-0: coffret MAKPAC II

Tension nominale	14,4 V
Accus compris	2 x 4,0Ah
Régime à vide	0 - 400 t.p.m.
Régime à vide 2	0 - 1550 t.p.m.
Couple max.	46 Nm
Couple max. (progressif)	30 Nm
Mandrin	1,5-13 mm
Dimensions (Lo x La x H)	185 x 79 x 259 mm
Poids net	1,4 kg

EAN: 0088381679756

LXT 14,4V

DDF470RM3J



14.4V LXT BL MOTOR XPT MAK PAC

Perceuse-visseuse sur accu LXT 14,4V

- Visseuse-perceuse sans fil universelle, robuste et puissante, parfaite pour les travaux de perçage et de vissage mi-lourds.
- Brushless motor: machine équipée d'un moteur sans charbons, plus puissant et avec une plus grande autonomie par charge de batterie.
- Transmission entièrement métallique, y compris l'anneau d'embrayage, garantissant une excellente résistance contre l'usure de la pignionnerie



Accessoires standard:

195584-2: chargeur rapide DC18RC, 196388-5: Batterie Li-ion BL1440 (3x), 346317-0: clip de ceinture, 450128-8: protection accu, 763175-3: mandrin automatique 1/2" 1,5-13mm, 784637-8: embout double PH2 +/- x45mm, 821550-0: coffret MAKPAC II

Tension nominale	14,4 V
Accus compris	3 x 4,0Ah
Régime à vide	0 - 400 t.p.m.
Régime à vide 2	0 - 1550 t.p.m.
Couple max.	46 Nm
Couple max. (progressif)	30 Nm
Mandrin	1,5-13 mm
Dimensions (Lo x La x H)	185 x 79 x 259 mm
Poids net	1,4 kg

EAN: 0088381684897

DHP470RMJ



14.4V LXT BL MOTOR XPT MAK PAC

Visseuse-perceuse à percussion à batteries LXT 14,4V

- Visseuse-perceuse sans fil universelle, robuste et puissante, parfaite pour les travaux de perçage et de vissage mi-lourds; dotée d'un mécanisme de percussion permettant les perçages pour chevilles dans la brique.
- Brushless motor: machine équipée d'un moteur sans charbons, plus puissant et avec une plus grande autonomie par charge de batterie.
- Transmission entièrement métallique, y compris l'anneau d'embrayage, garantissant une excellente résistance contre l'usure de la pignionnerie



Accessoires standard:

195584-2: chargeur rapide DC18RC, 196388-5: Batterie Li-ion BL1440 (2x), 450128-8: protection accu, 763175-3: mandrin automatique 1/2" 1,5-13mm, 784637-8: embout double PH2 +/- x45mm, 821550-0: coffret MAKPAC II

Tension nominale	14,4 V
Accus compris	2 x 4,0Ah
Régime à vide	0 - 400 t.p.m.
Cadence de chocs	0 - 6000 min ⁻¹
Cadence de chocs 2	0 - 23000 min ⁻¹
Couple max.	46 Nm
Couple max. (progressif)	30 Nm
Mandrin	1,5-13 mm
Dimensions (Lo x La x H)	199 x 79 x 259 mm
Poids net	1,5 kg

EAN: 0088381682367

DHP448ZJ



14.4V LXT XPT MAK PAC

Perceuse-visseuse à percussion sur accu LXT 14,4V

- Visseuse-perceuse à percussion à deux vitesses extrêmement puissante, pour les travaux de vissage et de perçage les plus exigeants.
- Le moteur quadripôle surdimensionné à aimants haute densité et la grande démultiplication font que les machines de cette série-ci sont les plus puissantes qui aient jamais été fabriquées par Makita.
- Transmission entièrement métallique, y compris l'anneau d'embrayage, garantissant une excellente résistance contre l'usure de la pignionnerie.



Accessoires standard:

122576-8: butée de profondeur, 126131-8: poignée latérale, 346449-3: clip de ceinture, 766015-4: mandrin automatique 1/2" 1,5-13 mm, 784637-8: embout double PH2 +/- x45mm (2x), 821550-0: coffret MAKPAC II

Tension nominale	14,4 V
Accus compris	0
Régime à vide	0 - 350 t.p.m.
Cadence de chocs	0 - 5200 min ⁻¹
Cadence de chocs 2	0 - 27000 min ⁻¹
Couple max.	77 Nm
Couple max. (progressif)	43 Nm
Mandrin	1,5-13 mm
Dimensions (Lo x La x H)	225 x 79 x 259 mm
Poids net	2,2 kg

EAN: 0088381671248

DHP448RM3J



14.4V LXT XPT MAK PAC

Visseuse-perceuse à percussion à batteries LXT 14,4V

- Visseuse-perceuse à percussion à deux vitesses extrêmement puissante, pour les travaux de vissage et de perçage les plus exigeants.
- Le moteur quadripôle surdimensionné à aimants haute densité et la grande démultiplication font que les machines de cette série-ci sont les plus puissantes qui aient jamais été fabriquées par Makita.
- Transmission entièrement métallique, y compris l'anneau d'embrayage, garantissant une excellente résistance contre l'usure de la pignionnerie.



Accessoires standard:

122576-8: butée de profondeur, 126131-8: poignée latérale, 195584-2: chargeur rapide DC18RC, 196388-5: Batterie Li-ion BL1440 (3x), 346449-3: clip de ceinture, 450128-8: protection accu, 766015-4: mandrin automatique 1/2" 1,5-13 mm...

Tension nominale	14,4 V
Accus compris	3 x 4,0Ah
Régime à vide	0 - 350 t.p.m.
Cadence de chocs	0 - 5200 min ⁻¹
Cadence de chocs 2	0 - 27000 min ⁻¹
Couple max.	77 Nm
Couple max. (progressif)	43 Nm
Mandrin	1,5-13 mm
Dimensions (Lo x La x H)	225 x 79 x 259 mm
Poids net	2,2 kg

EAN: 0088381683180

DTD134ZJ



14.4V MAK PAC

Visseuse à chocs sur accu LXT 14,4V

- Visseuse à chocs très légère et compacte générant un couple énorme, adaptée aux travaux de vissage et serrage les plus divers.
- Mécanisme de frappe en acier trempé dans un carter métallique entièrement recouvert de plastique.
- XPT (eXtreme Protection Technology): divers détails de construction assurent la meilleure résistance à l'eau et aux poussières disponible sur le marché.
- Témoins lumineux indiquant la capacité restante de la batterie.



Accessoires standard:

346449-3: clip de ceinture, 821550-0: coffret MAKPAC II

Tension nominale	14,4 V
Accus compris	0
Couple max.	155 Nm
Régime à vide	0 - 2400 t.p.m.
Cadence de chocs	0 - 3200 min ⁻¹
Capacité boulon HR	M12
Dimensions (Lo x La x H)	138 x 79 x 238 mm
Poids net	1,2 kg

EAN: 0088381663151

ACCU

PERÇAGE ET VISSAGE

FORAGE ET BURINAGE

MEULAGE ET PONÇAGE

COUPER

SCIER

RABOTAGE ET DEFONÇAGE

CLOUER ET AGRAFER

LASERS

ASPIRATION

DIVERS

JARDINAGE

LXT 14,4V

DTD134RMJ

Visseuse à chocs sur accu LXT 14,4V

440



- Visseuse à chocs très légère et compacte générant un couple énorme, adaptée aux travaux de vissage et serrage les plus divers.
- Mécanisme de frappe en acier trempé dans un carter métallique entièrement recouvert de plastique.
- Les batteries avancées Li-ion LXT constituent le top absolu en rapport poids/puissance.
- XPT (eXtreme Protection Technology): divers détails de construction assurent la meilleure résistance à l'eau et aux poussières disponible sur le marché.
- Témoins lumineux indiquant la capacité restante de la batterie.



Accessoires standard:
195584-2: chargeur rapide DC18RC, 196388-5: Batterie Li-ion BL1440 (2x), 346449-3: clip de ceinture, 450128-8: protection accu, 821550-0: coffret MAKPAC II

14.4V LXT XPT MAK PAC

Tension nominale	14,4 V
Accus compris	2 x 4,0Ah
Couple max.	155 Nm
Régime à vide	0 - 2400 t.p.m.
Cadence de chocs	0 - 3200 min ⁻¹
Capacité boulon HR	M12
Dimensions (Lo x La x H)	138 x 79 x 238 mm
Poids net	1,2 kg

EAN: 0088381666817

DTD137RMJ

Visseuse à chocs sur accu LXT 14,4V



- Visseuse à chocs très légère et compacte générant un couple énorme, adaptée aux travaux de vissage et serrage les plus divers.
- Brushless motor: machine équipée d'un moteur sans charbons, plus puissant et avec une plus grande autonomie par charge de batterie.
- Dosage facile de la force de frappe grâce aux trois vitesses de rotation présélectionnables et à la fonction électronique spéciale pour petites vis autoforantes, alliant une vitesse de perçage élevée à une force de frappe réduite.
- Témoins lumineux indiquant la capacité restante de la batterie.



Accessoires standard:
195584-2: chargeur rapide DC18RC, 196388-5: Batterie Li-ion BL1440 (2x), 346449-3: clip de ceinture, 450128-8: protection accu, 821550-0: coffret MAKPAC II

14.4V LXT BL XPT MAK PAC

Tension nominale	14,4 V
Accus compris	2 x 4,0Ah
Couple max.	170 Nm
Régime à vide	0 - 1100 t.p.m.
Régime à vide 2	0 - 2100 t.p.m.
Régime à vide 3	0 - 3400 t.p.m.
Cadence de chocs	0 - 1100 min ⁻¹
Cadence de chocs 2	0 - 2600 min ⁻¹
Cadence de chocs 3	0 - 3600 min ⁻¹
Capacité boulon HR	M14
Dimensions (Lo x La x H)	119 x 79 x 220 mm
Poids net	1,2 kg

EAN: 0088381681384

DTS131RMJ

Visseuse à impulsions hydraulique à batteries LXT 14,4V



- Brushless motor: machine équipée d'un moteur sans charbons, plus puissant et avec une plus grande autonomie par charge de batterie.
- Machine légère et agréable pour un vissage fiable et rapide en toute souplesse
- Machine silencieuse et confortable grâce au système d'impulsions hydraulique
- Moteur quadripôle à aimants haute densité compact et puissant
- Eclairage LED intégré pour un travail plus aisé dans les endroits sombres



Accessoires standard:
195584-2: chargeur rapide DC18RC, 196388-5: Batterie Li-ion BL1440 (2x), 346449-3: clip de ceinture, 450128-8: protection accu, 821550-0: coffret MAKPAC II

14.4V LXT BL XPT MAK PAC

Tension nominale	14,4 V
Accus compris	2 x 4,0Ah
Couple max.	40 Nm
Régime à vide	0 - 1200 t.p.m.
Régime à vide 2	0 - 2000 t.p.m.
Capacité boulon HR	M6
Emmanchem. embout hex.	1/4" DIN3126E
Dimensions (Lo x La x H)	136 x 79 x 240 mm
Poids net	1,2 kg

EAN: 0088381684477

DDA341RMJ

Perceuse angulaire à batteries LXT 14,4V

440



- Perceuse angulaire compacte à mandrin automatique et verrouillage automatique de l'arbre pour un échange facile des forets.
- Vitesse de rotation élevée assurant une progression rapide aussi bien dans l'acier que dans le bois.
- Machine extra légère mais puissante grâce à la technologie LXT à batteries Li-ion avancées et au moteur quadripôle à aimants haute densité.
- Construction robuste à carter en aluminium.



Accessoires standard:
153489-2: poignée latérale, 195584-2: chargeur rapide DC18RC, 196388-5: Batterie Li-ion BL1440 (2x), 450128-8: protection accu, 766005-7: mandrin automatique 3/8 0,8-10mm, 821550-0: coffret MAKPAC II

14.4V LXT MAK PAC

Tension nominale	14,4 V
Accus compris	2 x 4,0Ah
Régime à vide	0 - 1700 t.p.m.
Ø Max. acier	10 mm
Ø Max. bois	25 mm
Mandrin	1,5-10 mm
Dimensions (Lo x La x H)	326 x 79 x 97 mm
Poids net	1,5 kg

EAN: 0088381676067

DTW280ZJ

Boulonneuse 1/2" sur accu LXT 14,4V



- Boulonneuse sur accu légère, compacte et maniable. Idéale pour des travaux de montage ou démontage.
- Suffisamment de couple pour serrer les boulons de roue de n'importe quelle voiture, et cela avec une machine qui ne pèse même pas deux kilos.
- XPT (eXtreme Protection Technology): divers détails de construction assurent la meilleure résistance à l'eau et aux poussières disponible sur le marché.



Accessoires standard:
821550-0: coffret MAKPAC II

14.4V LXT BL XPT MAK PAC

Tension nominale	14,4 V
Accus compris	0
Régime à vide	0 - 1600 t.p.m.
Régime à vide 2	0 - 2100 t.p.m.
Cadence de chocs	0 - 1800 min ⁻¹
Cadence de chocs 2	0 - 2600 min ⁻¹
Cadence de chocs 3	0 - 3500 min ⁻¹
Couple max.	275 Nm
Dimensions (Lo x La x H)	147 x 79 x 249 mm
Poids net	1,4 kg

EAN: 0088381668736

LXT 14,4V

DTW280RMJ



Boulonneuse 1/2" sur accu LXT 14,4V

- Boulonneuse sur accu légère, compacte et maniable. Idéale pour des travaux de montage ou démontage.
- Suffisamment de couple pour serrer les boulons de roue de n'importe quelle voiture, et cela avec une machine qui ne pèse même pas deux kilos.
- XPT (eXtreme Protection Technology): divers détails de construction assurent la meilleure résistance à l'eau et aux poussières disponible sur le marché.



Accessoires standard:
195584-2: chargeur rapide DC18RC, 196388-5: Batterie Li-ion BL1440 (2x)
821550-0: coffret MAKPAC II

Tension nominale	14,4 V
Accus compris	2 x 4,0Ah
Régime à vide	0 - 1600 t.p.m.
Régime à vide 2	0 - 2100 t.p.m.
Cadence de chocs	0 - 1800 min ⁻¹
Cadence de chocs 2	0 - 2600 min ⁻¹
Cadence de chocs 3	0 - 3500 min ⁻¹
Couple max.	275 Nm
Dimensions (Lo x La x H)	147 x 79 x 249 mm
Poids net	1,4 kg

EAN: 0088381668750

DHR164ZJ



Marteau perforateur SDS+ sur accu LXT 14,4V

430

- Le perforateur à batteries le plus léger du marché - avec un kilo d'avance.
- Machine compacte et légère, convient parfaitement pour des travaux en hauteur.
- Muni d'un débrayage de sécurité et d'un arrêt de frappe pour le perçage du bois et du métal.
- Les batteries avancées Li-ion LXT constituent le top absolu en rapport poids/puissance.
- Poignée ergonomique s'amincissant vers le bas et revêtue de caoutchouc.



Accessoires standard:
324219-0: butée de profondeur, 821551-8: coffret MAKPAC III

Tension nominale	14,4 V
Accus compris	0
Régime à vide	0 - 1600 t.p.m.
Cadence de chocs	0 - 5300 min ⁻¹
Energie de frappe (EPTA)	1,3 J
Ø Max. béton	16 mm
Dimensions (Lo x La x H)	286 x 79 x 250 mm
Poids net	2,2 kg

EAN: 0088381685856

DHR164RMJ



Marteau perforateur à batteries LXT 14,4V pour SDS-PLUS

430

- Le perforateur à batteries le plus léger du marché - avec un kilo d'avance.
- Machine compacte et légère, convient parfaitement pour des travaux en hauteur.
- Muni d'un débrayage de sécurité et d'un arrêt de frappe pour le perçage du bois et du métal.
- Les batteries avancées Li-ion LXT constituent le top absolu en rapport poids/puissance.
- Poignée ergonomique s'amincissant vers le bas et revêtue de caoutchouc.



Accessoires standard:
195584-2: chargeur rapide DC18RC, 196388-5: Batterie Li-ion BL1440 (2x)
415486-9: butée de profondeur, 821551-8: coffret MAKPAC III

Tension nominale	14,4 V
Accus compris	2 x 4,0Ah
Régime à vide	0 - 1600 t.p.m.
Cadence de chocs	0 - 5300 min ⁻¹
Energie de frappe (EPTA)	1,3 J
Ø Max. béton	16 mm
Dimensions (Lo x La x H)	286 x 79 x 250 mm
Poids net	2,2 kg

EAN: 0088381685870

DST111ZJ



Agrafeuse sur accu 10mm LXT 14,4V

- Agrafeuse à batteries compacte et légère pour tous les travaux de finition et de tapisserie.
- L'absence d'un palpeur dans le nez permet de glisser la machine sur les tissus ou feuilles délicates sans les déchirer.
- Corps de machine caoutchouté évitant les rayures sur la pièce de travail quand on dépose l'agrafeuse.
- Gâchette à levier de sécurité et fenêtre sur le magasin d'agrafes évitant les tirs intempestifs et les tirs à vide.
- Livré dans un MAKPAC, un coffret solide en ABS équipé d'un système de verrouillage permettant d'empiler plusieurs coffrets.



Accessoires standard:
195246-2: lunettes de sécurité, 821550-0: coffret MAKPAC II

Tension nominale	14,4 V
Accus compris	0
Calibre du fixant	23 Ga
Section de l'agrafe	0,5 x 0,7 mm
Largeur d'agrafe	10 mm
Longueur des agrafes	7 - 10 mm
Capacité du magasin	150 pièces
Dimensions (Lo x La x H)	235 x 79 x 159 mm
Poids net	1,0 kg

EAN: 0088381817806

DST220RMJ



Agrafeuse sur accu 10mm LXT 14,4V

- Agrafeuse à batteries à mécanisme de frappe à ressort très puissant permettant d'enfoncer des agrafes dans tous supports courants.
- Convient pour les agrafes 10mm courantes (Arrow type T50, Rapid type 140).
- Pied réglable permet d'ajuster la profondeur d'enfoncement en 4 positions afin de noyer les agrafes ou bien de laisser intact des papiers d'isolation etc.
- Sécurité de contact permettant le tir séquentiel aussi bien que l'agrafage en bondissant.



Accessoires standard:
195246-2: lunettes de sécurité, 195584-2: chargeur rapide DC18RC,
196388-5: Batterie Li-ion BL1440 (2x), 324705-1: clip de ceinture,
346317-0: clip de ceinture, 450128-8: protection accu, 821550-0: coffret MAKPAC II

Tension nominale	14,4 V
Accus compris	2 x 4,0Ah
Section de l'agrafe	0,6 x 1,2 mm
Largeur d'agrafe	10,5 mm
Longueur des agrafes	10 - 22 mm
Capacité du magasin	98 pièces
Dimensions (Lo x La x H)	247 x 91 x 212 mm
Poids net	2,2 kg

EAN: 0088381678209

ACCU

PERÇAGE ET
VISSAGEFORAGE ET
BURINAGEMEULAGE ET
PONÇAGE

COUPER

SCIER

RABOTAGE ET
DEFONÇAGECLOUER ET
AGRAFER

LASERS

ASPIRATION

DIVERS

JARDINAGE

LXT 14,4V

BUB142Z

Souffleur/aspirateur sur accu LXT 14,4V



Accessoires standard:
132025-7: buse en caoutchouc pour souffler/aspirer

- Souffleur à batteries puissant produisant une vitesse d'air maximale de 80m/s.
- Débit d'air réglable par gâchette à variateur plus trois vitesses maximales présélectionnables.
- Peut servir d'aspirateur avec le sac à poussières disponible en option.
- Poignée ergonomique s'amincissant vers le bas et revêtue de caoutchouc.

Type de batterie	Li-ion
Tension nominale	14,4 V
Accus compris	0
Régime à vide	0 - 18000 t.p.m.
Pression max.	0,054 bar
Vitesse de l'air max.	288 km/h
Débit	0-2,6 m³/min
Dimensions (Lo x La x H)	509 x 155 x 212 mm
Poids net	1,6 kg

14.4V LXT

EAN: 0088381096584



ACCU

PERÇAGE ET
VISSAGEFORAGE ET
BURINAGEMEULAGE ET
PONÇAGE

COUPER

SCIER

RABOTAGE ET
DEFONÇAGECLOUSER ET
AGRAFER

LASERS

ASPIRATION

DIVERS

JARDINAGE

10,8V & 12V_{MAX}
LITHIUM-ION

12V_{max}
LITHIUM-ION

10.8V
LITHIUM-ION



CXT 10.8V

CLX202SAX2



Combopack sur accu CXT

- Combopack composé de deux machines à batteries CXT compactes, avec trois batteries et chargeur dans un coffret métallique.
- TD110D: visseuse à chocs sur accu CXT au couple maximal de 110Nm.

Accus compris	3 x 2,0Ah
Perceuse-visseuse	HP331D
Visseuse à chocs	TD110D

Accessoires standard:
197355-3: chargeur rapide DC10SA, 197394-3: accu CXT BL1020B (3x)

10.8V CXT

EAN: 0088381806633

CLX206SAX3



Combopack sur accu CXT

- Combopack de deux machines à batteries compactes avec deux batteries et chargeur.
- DF331D: Perceuse-visseuse sur accu CXT extrêmement légère et compacte offrant des performances largement suffisantes pour une multitude d'applications courantes.
- TM30D: la solution idéale à beaucoup de problèmes de construction et d'installation, et ce, avec une mobilité maximale.

Accus compris	2 x 2,0Ah
Perceuse-visseuse	DF331D
OIS multi tool	TM30D

Accessoires standard:
197355-3: chargeur rapide DC10SA, 197394-3: accu CXT BL1020B (2x), 197766-2: adaptateur d'aspiration, 346449-3: clip de ceinture, 783203-8: clé allen 5x80mm, 798308-1: embout double PH2x45mm, 821538-0: boîte de rangement pour accessoires OIS, 831253-8: sac de rangement

10.8V CXT

EAN: 088381836975

CLX400SAJ1



Combopack sur accu 10,8V

- Combopack composé de quatre machines à batteries compactes avec trois batteries et chargeur.
- DF331D: Perceuse-visseuse sur accu CXT extrêmement légère et compacte offrant des performances largement suffisantes pour une multitude d'applications courantes.
- TD110D: visseuse à chocs sur accu CXT au couple maximal de 110Nm.
- H5301D: une scie circulaire ultra légère et compacte pour la coupe de lattes et de panneaux minces.

Accus compris	3 x 2,0Ah
Perceuse-visseuse	DF331D
Visseuse à chocs	TD110D
Scie circulaire	H5301D
Scie réciproc	JR103D

Accessoires standard:
197355-3: chargeur rapide DC10SA, 197394-3: accu CXT BL1020B (3x), 346449-3: clip de ceinture (2x), 798308-1: embout double PH2x45mm (2x), 821549-5: coffret MAKPAC I, 821550-0: coffret MAKPAC II

10.8V CXT

EAN: 0088381808958



CXT 10.8V

DF031DSAJ



10.8V CXT MAK PAC

Perceuse-visseuse sur accu CXT

- Visseuse-perceuse extrêmement légère et compacte offrant des performances largement suffisantes pour une multitude d'applications courantes.
- Etonnamment puissante grâce à la boîte à deux vitesses, avec un couple de 14Nm en serrage progressif et de 30Nm en serrage franc.
- Engrenages entièrement métalliques pour une durabilité à toute épreuve.
- Réglage précis du couple en 18 positions + position perçage
- Emmanchement direct des embouts 1/4" avec manchon de verrouillage.



Accessoires standard:
197355-3: chargeur rapide DC10SA, 197394-3: accu CXT BL1020B (2x), 346909-5: clip de ceinture, 798308-1: embout double PH2x45mm, 821549-5: coffret MAKPAC I

Tension nominale	10,8 V
Accus compris	2 x 2,0Ah
Régime à vide	0 - 450 t.p.m.
Régime à vide 2	0 - 1700 t.p.m.
Couple max.	30 Nm
Couple max. (progressif)	14 Nm
Emmanchem. embout hex.	1/4" DIN3126E
Dimensions (Lo x La x H)	153 x 66 x 209 mm
Poids net	0,94 kg

EAN: 0088381801645

DF031DSMJ



10.8V CXT MAK PAC

Perceuse-visseuse sur accu CXT

- Visseuse-perceuse extrêmement légère et compacte offrant des performances largement suffisantes pour une multitude d'applications courantes.
- Etonnamment puissante grâce à la boîte à deux vitesses, avec un couple de 14Nm en serrage progressif et de 30Nm en serrage franc.
- Engrenages entièrement métalliques pour une durabilité à toute épreuve.
- Réglage précis du couple en 18 positions + position perçage
- Emmanchement direct des embouts 1/4" avec manchon de verrouillage.



Accessoires standard:
197355-3: chargeur rapide DC10SA, 197402-0: accu CXT BL1040B (2x), 346909-5: clip de ceinture, 798308-1: embout double PH2x45mm, 821549-5: coffret MAKPAC I

Tension nominale	10,8 V
Accus compris	2 x 4,0Ah
Régime à vide	0 - 450 t.p.m.
Régime à vide 2	0 - 1700 t.p.m.
Couple max.	30 Nm
Couple max. (progressif)	14 Nm
Emmanchem. embout hex.	1/4" DIN3126E
Dimensions (Lo x La x H)	153 x 66 x 209 mm
Poids net	0,94 kg

EAN: 0088381801652

DF032DSAJ



10.8V CXT BL MOTOR MAK PAC

Perceuse-visseuse sur accu CXT

- Brushless motor: machine équipée d'un moteur sans charbons, plus puissant et avec une plus grande autonomie par charge de batterie.
- Visseuse-perceuse extrêmement légère et compacte offrant des performances largement suffisantes pour une multitude d'applications courantes.
- Etonnamment puissante grâce à la boîte à deux vitesses, avec un couple de 21Nm en serrage progressif et de 35Nm en serrage franc.
- Engrenages entièrement métalliques pour une durabilité à toute épreuve.
- Réglage précis du couple en 20 positions + position perçage



Accessoires standard:
197355-3: chargeur rapide DC10SA, 197394-3: accu CXT BL1020B (2x), 346909-5: clip de ceinture, 798308-1: embout double PH2x45mm, 821549-5: coffret MAKPAC I

Tension nominale	10,8 V
Accus compris	2 x 2,0Ah
Régime à vide	0 - 450 t.p.m.
Régime à vide 2	0 - 1500 t.p.m.
Couple max.	35 Nm
Couple max. (progressif)	21 Nm
Emmanchem. embout hex.	1/4" DIN3126E
Dimensions (Lo x La x H)	124 x 66 x 217 mm
Poids net	0,88 kg

EAN: 0088381809672

DF032DSMJ



10.8V CXT BL MOTOR MAK PAC

Perceuse-visseuse sur accu CXT

- Brushless motor: machine équipée d'un moteur sans charbons, plus puissant et avec une plus grande autonomie par charge de batterie.
- Visseuse-perceuse extrêmement légère et compacte offrant des performances largement suffisantes pour une multitude d'applications courantes.
- Etonnamment puissante grâce à la boîte à deux vitesses, avec un couple de 21Nm en serrage progressif et de 35Nm en serrage franc.
- Engrenages entièrement métalliques pour une durabilité à toute épreuve.
- Réglage précis du couple en 20 positions + position perçage



Accessoires standard:
197355-3: chargeur rapide DC10SA, 197402-0: accu CXT BL1040B (2x), 346909-5: clip de ceinture, 798308-1: embout double PH2x45mm, 821549-5: coffret MAKPAC I

Tension nominale	10,8 V
Accus compris	2 x 4,0Ah
Régime à vide	0 - 450 t.p.m.
Régime à vide 2	0 - 1500 t.p.m.
Couple max.	35 Nm
Couple max. (progressif)	21 Nm
Emmanchem. embout hex.	1/4" DIN3126E
Dimensions (Lo x La x H)	124 x 66 x 217 mm
Poids net	0,88 kg

EAN: 0088381809689

DF331DSAJ



10.8V CXT MAK PAC

Perceuse-visseuse sur accu CXT

- Visseuse-perceuse extrêmement légère et compacte offrant des performances largement suffisantes pour une multitude d'applications courantes.
- Polyvalente grâce au mandrin automatique monobague; la machine est munie d'un verrouillage automatique de l'arbre pour un échange facile des forets et embouts.
- Réglage précis du couple en 18 positions + position perçage
- Plus de contrôle grâce au frein électrique arrêtant la machine dès qu'on lâche l'interrupteur.



Accessoires standard:
197355-3: chargeur rapide DC10SA, 197394-3: accu CXT BL1020B (2x), 346909-5: clip de ceinture, 763228-8: mandrin automatique 3/8 0,8-10mm, 798308-1: embout double PH2x45mm, 821549-5: coffret MAKPAC I

Tension nominale	10,8 V
Accus compris	2 x 2,0Ah
Régime à vide	0 - 450 t.p.m.
Régime à vide 2	0 - 1700 t.p.m.
Couple max.	30 Nm
Couple max. (progressif)	14 Nm
Mandrin	1-10 mm
Dimensions (Lo x La x H)	189 x 66 x 209 mm
Poids net	1,1 kg

EAN: 0088381801454

ACCU

PERÇAGE ET VISSAGE

FORAGE ET BURINAGE

MEULAGE ET PONÇAGE

COUPER

SCIER

RABOTAGE ET DEFONÇAGE

CLOUER ET AGRAFER

LASERS

ASPIRATION

DIVERS

JARDINAGE

CXT 10.8V

DF331DSMJ



10.8V CXT MAX PAC

Perceuse-visseuse sur accu CXT

- Visseuse-perceuse extrêmement légère et compacte offrant des performances largement suffisantes pour une multitude d'applications courantes.
- Polyvalente grâce au mandrin automatique monobague; la machine est munie d'un verrouillage automatique de l'arbre pour un échange facile des forets et embouts.
- Réglage précis du couple en 18 positions + position perçage
- Plus de contrôle grâce au frein électrique arrêtant la machine dès qu'on lâche l'interrupteur.



Accessoires standard:
197355-3: chargeur rapide DC10SA, 197402-0: accu CXT BL1040B (2x), 346909-5: clip de ceinture, 763228-8: mandrin automatique 3/8 0,8-10mm, 798308-1: embout double PH2x45mm, 821549-5: coffret MAKPAC 1

Tension nominale	10,8 V
Accus compris	2 x 4,0Ah
Régime à vide	0 - 450 t.p.m.
Régime à vide 2	0 - 1700 t.p.m.
Couple max.	30 Nm
Couple max. (progressif)	14 Nm
Mandrin	1-10 mm
Dimensions (Lo x La x H)	189 x 66 x 209 mm
Poids net	1,1 kg

EAN: 0088381801461

DF331DSAX1



10.8V CXT

Perceuse-visseuse sur accu CXT

- Visseuse-perceuse extrêmement légère et compacte offrant des performances largement suffisantes pour une multitude d'applications courantes.
- Polyvalente grâce au mandrin automatique monobague; la machine est munie d'un verrouillage automatique de l'arbre pour un échange facile des forets et embouts.
- Réglage précis du couple en 18 positions + position perçage
- Plus de contrôle grâce au frein électrique arrêtant la machine dès qu'on lâche l'interrupteur.



Accessoires standard:
197355-3: chargeur rapide DC10SA, 197394-3: accu CXT BL1020B (2x), 346909-5: clip de ceinture, 763228-8: mandrin automatique 3/8 0,8-10mm

Tension nominale	10,8 V
Accus compris	2 x 2,0Ah
Régime à vide	0 - 450 t.p.m.
Régime à vide 2	0 - 1700 t.p.m.
Couple max.	30 Nm
Couple max. (progressif)	14 Nm
Mandrin	1-10 mm
Dimensions (Lo x La x H)	189 x 66 x 209 mm
Poids net	1,1 kg

EAN: 0088381806626

DF332DSAJ



10.8V MAX PAC CXT BL MOTOR

Perceuse-visseuse sur accu CXT

- Brushless motor: machine équipée d'un moteur sans charbons, plus puissant et avec une plus grande autonomie par charge de batterie.
- Visseuse-perceuse extrêmement légère et compacte offrant des performances largement suffisantes pour une multitude d'applications courantes.
- Polyvalente grâce au mandrin automatique monobague; la machine est munie d'un verrouillage automatique de l'arbre pour un échange facile des forets et embouts.
- Réglage précis du couple en 20 positions + position perçage



Accessoires standard:
197355-3: chargeur rapide DC10SA, 197394-3: accu CXT BL1020B (2x), 346909-5: clip de ceinture, 766007-3: mandrin automatique 3/8 0,8-10mm, 784637-8: embout double PH2 +/- x45mm, 821549-5: coffret MAKPAC 1

Tension nominale	10,8 V
Accus compris	2 x 2,0Ah
Régime à vide	0 - 450 t.p.m.
Régime à vide 2	0 - 1500 t.p.m.
Couple max.	35 Nm
Couple max. (progressif)	21 Nm
Mandrin	0,8-10 mm
Dimensions (Lo x La x H)	154 x 66 x 217 mm
Poids net	1,0 kg

EAN: 0088381809481

DF332DSMJ



10.8V CXT BL MOTOR MAX PAC

Visseuse-perceuse à batteries 10,8V Li-ion

- Brushless motor: machine équipée d'un moteur sans charbons, plus puissant et avec une plus grande autonomie par charge de batterie.
- Visseuse-perceuse extrêmement légère et compacte offrant des performances largement suffisantes pour une multitude d'applications courantes.
- Polyvalente grâce au mandrin automatique monobague; la machine est munie d'un verrouillage automatique de l'arbre pour un échange facile des forets et embouts.
- Réglage précis du couple en 20 positions + position perçage



Accessoires standard:
197355-3: chargeur rapide DC10SA, 197402-0: accu CXT BL1040B (2x), 346909-5: clip de ceinture, 766007-3: mandrin automatique 3/8 0,8-10mm, 784637-8: embout double PH2 +/- x45mm, 821549-5: coffret MAKPAC 1

Tension nominale	10,8 V
Accus compris	2 x 4,0Ah
Régime à vide	0 - 450 t.p.m.
Régime à vide 2	0 - 1500 t.p.m.
Couple max.	35 Nm
Couple max. (progressif)	21 Nm
Mandrin	0,8-10 mm
Dimensions (Lo x La x H)	154 x 66 x 217 mm
Poids net	1,0 kg

EAN: 0088381809498

HP331DSAJ



10.8V CXT MAX PAC

Perceuse-visseuse à percussion sur accu CXT

- Visseuse-perceuse à percussion extrêmement légère et compacte offrant des performances largement suffisantes pour une multitude d'applications courantes.
- Polyvalente grâce au mandrin automatique monobague; la machine est munie d'un verrouillage automatique de l'arbre pour un échange facile des forets et embouts.
- Réglage précis du couple en 18 positions + positions perçage et perçage à percussion
- Plus de contrôle grâce au frein électrique arrêtant la machine dès qu'on lâche l'interrupteur.



Accessoires standard:
197355-3: chargeur rapide DC10SA, 197394-3: accu CXT BL1020B (2x), 346909-5: clip de ceinture

Tension nominale	10,8 V
Accus compris	2 x 2,0Ah
Régime à vide	0 - 450 t.p.m.
Régime à vide 2	0 - 1700 t.p.m.
Cadence de chocs	0 - 6750 min ⁻¹
Cadence de chocs 2	0 - 25500 min ⁻¹
Couple max.	30 Nm
Couple max. (progressif)	14 Nm
Ø Max. brique	8 mm
Mandrin	1-10 mm
Dimensions (Lo x La x H)	201 x 66 x 209 mm
Poids net	1,1 kg

EAN: 0088381801270

CXT 10.8V

HP331DSMJ



10.8V CXT MAK PAC

Perceuse-visseuse à percussion sur accu CXT

- Visseuse-perceuse à percussion extrêmement légère et compacte offrant des performances largement suffisantes pour une multitude d'applications courantes.
- Polyvalente grâce au mandrin automatique monobague; la machine est munie d'un verrouillage automatique de l'arbre pour un échange facile des forets et embouts.
- Réglage précis du couple en 18 positions + positions perçage et perçage à percussion
- Plus de contrôle grâce au frein électrique arrêtant la machine dès qu'on lâche l'interrupteur.



Accessoires standard:
197355-3: chargeur rapide DC10SA, 197402-0: accu CXT BL1040B (2x), 346909-5: clip de ceinture

Tension nominale	10,8 V
Accus compris	2 x 4,0Ah
Régime à vide	0 - 450 t.p.m.
Régime à vide 2	0 - 1700 t.p.m.
Cadence de chocs	0 - 6750 min ⁻¹
Cadence de chocs 2	0 - 25500 min ⁻¹
Couple max.	30 Nm
Couple max. (progressif)	14 Nm
Ø Max. brique	8 mm
Mandrin	1-10 mm
Dimensions (Lo x La x H)	201 x 66 x 228 mm
Poids net	1,1 kg

EAN: 0088381801287

HP332DSAJ



10.8V CXT BL MOTOR MAK PAC

Perceuse-visseuse à percussion sur accu CXT

- Brushless motor: machine équipée d'un moteur sans charbons, plus puissant et avec une plus grande autonomie par charge de batterie.
- Visseuse-perceuse à percussion extrêmement légère et compacte offrant des performances largement suffisantes pour une multitude d'applications courantes.
- Polyvalente grâce au mandrin automatique monobague; la machine est munie d'un verrouillage automatique de l'arbre pour un échange facile des forets et embouts.
- Réglage précis du couple en 20 positions + positions perçage et perçage à percussion



Accessoires standard:
197355-3: chargeur rapide DC10SA, 197394-3: accu CXT BL1020B (2x), 346909-5: clip de ceinture, 798308-1: embout double PH2x45mm, 821549-5: coffret MAKPAC I

Tension nominale	10,8 V
Accus compris	2 x 2,0Ah
Régime à vide	0 - 450 t.p.m.
Régime à vide 2	0 - 1500 t.p.m.
Cadence de chocs	0 - 6750 min ⁻¹
Cadence de chocs 2	0 - 22500 min ⁻¹
Couple max.	35 Nm
Couple max. (progressif)	21 Nm
Ø Max. brique	8 mm
Mandrin	0.8-10 mm
Dimensions (Lo x La x H)	168 x 66 x 217 mm
Poids net	1,1 kg

EAN: 0088381809269

HP332DSMJ



10.8V CXT BL MOTOR MAK PAC

Perceuse-visseuse à percussion sur accu CXT

- Brushless motor: machine équipée d'un moteur sans charbons, plus puissant et avec une plus grande autonomie par charge de batterie.
- Visseuse-perceuse à percussion extrêmement légère et compacte offrant des performances largement suffisantes pour une multitude d'applications courantes.
- Polyvalente grâce au mandrin automatique monobague; la machine est munie d'un verrouillage automatique de l'arbre pour un échange facile des forets et embouts.
- Réglage précis du couple en 20 positions + positions perçage et perçage à percussion



Accessoires standard:
197355-3: chargeur rapide DC10SA, 197402-0: accu CXT BL1040B (2x), 346909-5: clip de ceinture, 798308-1: embout double PH2x45mm, 821549-5: coffret MAKPAC I

Tension nominale	10,8 V
Accus compris	2 x 4,0Ah
Régime à vide	0 - 450 t.p.m.
Régime à vide 2	0 - 1500 t.p.m.
Cadence de chocs	0 - 6750 min ⁻¹
Cadence de chocs 2	0 - 22500 min ⁻¹
Couple max.	35 Nm
Couple max. (progressif)	21 Nm
Ø Max. brique	8 mm
Mandrin	0.8-10 mm
Dimensions (Lo x La x H)	168 x 66 x 236 mm
Poids net	1,1 kg

EAN: 0088381809276

HR140DSAJ



10.8V CXT MAK PAC

Marteau perforateur SDS+ sur accu CXT

- Machine compacte et légère, convient parfaitement pour des travaux en hauteur.
- Eclairage LED intégré pour un travail plus aisé dans les endroits sombres



Accessoires standard:
197355-3: chargeur rapide DC10SA, 197394-3: accu CXT BL1020B (2x), 198376-8: capteur de poussières, 415486-9: butée de profondeur, 456128-6: protection accu, 821550-0: coffret MAKPAC II

Tension nominale	10,8 V
Accus compris	2 x 2,0Ah
Régime à vide	0 - 850 t.p.m.
Cadence de chocs	0 - 4900 min ⁻¹
Energie de frappe (EPTA)	1,0 J
Ø Max. béton	14 mm
Dimensions (Lo x La x H)	246 x 74 x 179 mm
Poids net	1,9 kg

EAN: 0088381849197

HR140DSMJ



10.8V CXT MAK PAC

Marteau perforateur SDS+ sur accu CXT

- Machine compacte et légère, convient parfaitement pour des travaux en hauteur.
- Eclairage LED intégré pour un travail plus aisé dans les endroits sombres



Accessoires standard:
197355-3: chargeur rapide DC10SA, 197402-0: accu CXT BL1040B (2x), 198376-8: capteur de poussières, 415486-9: butée de profondeur, 456128-6: protection accu, 821550-0: coffret MAKPAC II

Tension nominale	10,8 V
Accus compris	2 x 4,0Ah
Régime à vide	0 - 850 t.p.m.
Cadence de chocs	0 - 4900 min ⁻¹
Energie de frappe (EPTA)	1,0 J
Ø Max. béton	14 mm
Dimensions (Lo x La x H)	246 x 74 x 179 mm
Poids net	1,9 kg

EAN: 0088381849258

ACCU

PERÇAGE ET VISSAGE

FORAGE ET BURINAGE

MEULAGE ET PONÇAGE

COUPER

SCIER

RABOTAGE ET DEFONCAGE

CLOUER ET AGRAFER

LASERS

ASPIRATION

DIVERS

JARDINAGE

CXT 10.8V

HR140DWYE1

Marteau perforateur SDS+ sur accu CXT



- Machine compacte et légère, convient parfaitement pour des travaux en hauteur.
- Eclairage LED intégré pour un travail plus aisé dans les endroits sombres

Tension nominale	10,8 V
Accus compris	2 x 1,5Ah
Régime à vide	0 - 850 t.p.m.
Cadence de chocs	0 - 4900 min ⁻¹
Energie de frappe (EPTA)	1,0 J
Ø Max. béton	14 mm
Dimensions (Lo x La x H)	246 x 74 x 179 mm
Poids net	1,9 kg

EAN: 088381862103

10.8V CXT

HR166DSMJ

Marteau perforateur SDS+ sur accu CXT



- Marteau perforateur/burineur à batteries léger et compact à deux fonctions: perceuse et perforateur.
- Equilibre et ergonomie excellents: la poignée est montée en ligne derrière le foret, et grâce à la batterie placée à l'arrière de la machine, le centre de gravité se trouve très près de la poignée.
- Livré dans un MAKPAC, un coffret solide en ABS équipé d'un système de verrouillage permettant d'empiler plusieurs coffrets.

Tension nominale	10,8 V
Accus compris	2 x 4,0Ah
Régime à vide	0 - 680 t.p.m.
Cadence de chocs	0 - 4800 min ⁻¹
Energie de frappe (EPTA)	1,1 J
Ø Max. béton	16 mm
Dimensions (Lo x La x H)	250 x 74 x 187 mm
Poids net	1,8 kg

EAN: 0088381838412

10.8V CXT BL MOTOR

HR166DWAE1

Marteau perforateur SDS+ sur accu CXT



- Marteau perforateur/burineur à batteries léger et compact à deux fonctions: perceuse et perforateur.
- Equilibre et ergonomie excellents: la poignée est montée en ligne derrière le foret, et grâce à la batterie placée à l'arrière de la machine, le centre de gravité se trouve très près de la poignée.

Tension nominale	10,8 V
Accus compris	2 x 2,0Ah
Régime à vide	0 - 680 t.p.m.
Cadence de chocs	0 - 4800 min ⁻¹
Energie de frappe (EPTA)	1,1 J
Ø Max. béton	16 mm
Dimensions (Lo x La x H)	250 x 74 x 187 mm
Poids net	1,8 kg

EAN: 0088381852852

10.8V CXT BL MOTOR

TD110DSAJ

Visseuse à chocs sur accu CXT



- La technologie innovatrice Li-ion ouvre la voie à des outils extrêmement légers et compacts offrant des performances largement suffisantes pour une multitude d'applications courantes.
- Munie d'un mécanisme de frappe générant un couple de 110Nm.
- Marteau et enclume trempés pour une durabilité à toute épreuve.
- Emmanchement direct des embouts 1/4" avec manchon de verrouillage.
- Eclairage LED intégré pour un travail plus aisé dans les endroits sombres

Tension nominale	10,8 V
Accus compris	2 x 2,0Ah
Couple max.	110 Nm
Régime à vide	0 - 2600 t.p.m.
Cadence de chocs	0 - 3500 min ⁻¹
Capacité boulon HR	M10
Dimensions (Lo x La x H)	153 x 66 x 204 mm
Poids net	1,0 kg

EAN: 0088381800730

10.8V MAK PAC CXT

TD110DSMJ

Visseuse à chocs sur accu CXT



- La technologie innovatrice Li-ion ouvre la voie à des outils extrêmement légers et compacts offrant des performances largement suffisantes pour une multitude d'applications courantes.
- Munie d'un mécanisme de frappe générant un couple de 110Nm.
- Marteau et enclume trempés pour une durabilité à toute épreuve.
- Emmanchement direct des embouts 1/4" avec manchon de verrouillage.
- Eclairage LED intégré pour un travail plus aisé dans les endroits sombres

Tension nominale	10,8 V
Accus compris	2 x 4,0Ah
Couple max.	110 Nm
Régime à vide	0 - 2600 t.p.m.
Cadence de chocs	0 - 3500 min ⁻¹
Capacité boulon HR	M10
Dimensions (Lo x La x H)	153 x 66 x 204 mm
Poids net	1,0 kg

EAN: 0088381800747

10.8V MAK PAC CXT

ACCU

PERÇAGE ET
VISSAGEFORAGE ET
BURINAGEMEULAGE ET
PONÇAGE

COUPER

SCIER

RABOTAGE ET
DEFONÇAGECLOUER ET
AGRAFER

LASERS

ASPIRATION

DIVERS

JARDINAGE

CXT 10.8V

TD111DZJ



Visseuse à chocs sur accu CXT

- Brushless motor: machine équipée d'un moteur sans charbons, plus puissant et avec une plus grande autonomie par charge de batterie.
- Munie d'un mécanisme de frappe générant un couple de 135Nm.
- Marteau et enclume trempés pour une durabilité à toute épreuve.
- Emmanchement direct des embouts 1/4" avec manchon de verrouillage.
- Eclairage LED intégré pour un travail plus aisé dans les endroits sombres



Accessoires standard:
346909-5: clip de ceinture, 798308-1: embout double PH2x45mm,
821549-5: coffret MAKPAC I

Tension nominale	10,8 V
Accus compris	0
Couple max.	135 Nm
Régime à vide	0 - 1300 t.p.m.
Régime à vide 2	0 - 3000 t.p.m.
Cadence de chocs	0-1600 min ⁻¹
Cadence de chocs 2	0-3900 min ⁻¹
Capacité boulon HR	M12
Dimensions (Lo x La x H)	135 x 66 x 210 mm
Poids net	0,97 kg

EAN: 0088381829069

TD111DSAJ



Visseuse à chocs sur accu CXT

- Brushless motor: machine équipée d'un moteur sans charbons, plus puissant et avec une plus grande autonomie par charge de batterie.
- Munie d'un mécanisme de frappe générant un couple de 135Nm.
- Marteau et enclume trempés pour une durabilité à toute épreuve.
- Emmanchement direct des embouts 1/4" avec manchon de verrouillage.
- Eclairage LED intégré pour un travail plus aisé dans les endroits sombres



Accessoires standard:
197355-3: chargeur rapide DC10SA, 197394-3: accu CXT BL1020B (2x),
346909-5: clip de ceinture, 798308-1: embout double PH2x45mm,
821549-5: coffret MAKPAC I

Tension nominale	10,8 V
Accus compris	2 x 2,0Ah
Couple max.	135 Nm
Régime à vide	0 - 1300 t.p.m.
Régime à vide 2	0 - 3000 t.p.m.
Cadence de chocs	0-1600 min ⁻¹
Cadence de chocs 2	0-3900 min ⁻¹
Capacité boulon HR	M12
Dimensions (Lo x La x H)	135 x 66 x 210 mm
Poids net	0,97 kg

EAN: 0088381828949

TD111DSMJ



Visseuse à chocs sur accu CXT

- Brushless motor: machine équipée d'un moteur sans charbons, plus puissant et avec une plus grande autonomie par charge de batterie.
- Munie d'un mécanisme de frappe générant un couple de 135Nm.
- Marteau et enclume trempés pour une durabilité à toute épreuve.
- Emmanchement direct des embouts 1/4" avec manchon de verrouillage.
- Eclairage LED intégré pour un travail plus aisé dans les endroits sombres



Accessoires standard:
197355-3: chargeur rapide DC10SA, 197402-0: accu CXT BL1040B (2x),
346909-5: clip de ceinture, 798308-1: embout double PH2x45mm,
821549-5: coffret MAKPAC I

Tension nominale	10,8 V
Accus compris	2 x 4,0Ah
Couple max.	135 Nm
Régime à vide	0 - 1300 t.p.m.
Régime à vide 2	0 - 3000 t.p.m.
Cadence de chocs	0-1600 min ⁻¹
Cadence de chocs 2	0-3900 min ⁻¹
Capacité boulon HR	M12
Dimensions (Lo x La x H)	135 x 66 x 210 mm
Poids net	0,97 kg

EAN: 0088381828987

CC301DZJ



Scie à diamant sur accu CXT

- Scie au diamant maniable avec système d'arrosage intégré pour des coupes nettes dans les matériaux durs tels que les carreaux céramiques ou le verre (de sécurité).
- Idéale pour les travaux de rattrapage et pour les découpes d'évidements et d'angles intérieurs.
- Inclinable jusqu'à 45° pour les coupes d'onglet.
- Revêtement nickelé protège la semelle contre la corrosion.



Accessoires standard:
783202-0: Clé allen 4x70mm, 821551-8: coffret MAKPAC III, B-21098:
disque diamanté à jante continue verre 85x1,8x15mm

Tension nominale	10,8 V
Accus compris	0
Régime à vide	1600 t.p.m.
Profondeur de coupe max.	25,5 mm
Inclinaison droite	45 °
Profondeur de coupe (45°)	16,5 mm
Ø lame	85 mm
Ø Alésage	15 mm
Dimensions (Lo x La x H)	313 x 170 x 275 mm
Poids net	1,9 kg

EAN: 0088381822596

CC301DSMJ



Scie à diamant CXT

- Scie au diamant maniable avec système d'arrosage intégré pour des coupes nettes dans les matériaux durs tels que les carreaux céramiques ou le verre (de sécurité).
- Idéale pour les travaux de rattrapage et pour les découpes d'évidements et d'angles intérieurs.
- Inclinable jusqu'à 45° pour les coupes d'onglet.
- Revêtement nickelé protège la semelle contre la corrosion.



Accessoires standard:
197355-3: chargeur rapide DC10SA, 197402-0: accu CXT BL1040B (2x),
783202-0: Clé allen 4x70mm, 821551-8: coffret MAKPAC III, B-21098:
disque diamanté à jante continue verre 85x1,8x15mm

Tension nominale	10,8 V
Accus compris	2 x 4,0Ah
Régime à vide	1600 t.p.m.
Profondeur de coupe max.	25,5 mm
Inclinaison droite	45 °
Profondeur de coupe (45°)	16,5 mm
Ø lame	85 mm
Ø Alésage	15 mm
Dimensions (Lo x La x H)	313 x 170 x 275 mm
Poids net	1,9 kg

EAN: 0088381822763

ACCU

PERÇAGE ET
VISSAGEFORAGE ET
BURINAGEMEULAGE ET
PONÇAGE

COUPER

SCIER

RABOTAGE ET
DEFONÇAGECLOUER ET
AGRAFER

LASERS

ASPIRATION

DIVERS

JARDINAGE

CXT 10.8V

HS301DSAJ

Scie circulaire 85mm sur accu CXT



- Scie circulaire ultra légère et compacte pour la coupe de lattes et de panneaux minces.
- Sécurité accrue grâce au levier de sécurité (actionnable des deux côtés de la poignée) empêchant la mise en marche intempestive.
- Excellente vue sur l'avant de la lame aussi bien à gauche qu'à droite.
- Jet d'air soufflant la sciure pour une meilleure visibilité du trait de coupe.

Tension nominale	10,8 V
Accus compris	2 x 2,0Ah
Ø Lame	85 mm
Régime à vide	1500 t.p.m.
Inclinaison droite	45 °
Profondeur de coupe max.	25,5 mm
Profondeur de coupe (45°)	16,5 mm
Ø Alésage	15 mm
Dimensions (Lo x La x H)	313 x 170 x 155 mm
Poids net	1,6 kg

10.8V CXT MAK PAC

Accessoires standard:

197355-3: chargeur rapide DC10SA, 197394-3: accu CXT BL1020B, 452237-9: raccord pour aspiration poussières, 783202-0: Clé allen 4x70mm, 821550-0: coffret MAKPAC II, B-09204: lame de scie circulaire SPECIALIZED accu

EAN: 0088381805292

HS301DSMJ

Scie circulaire 85mm sur accu CXT



- Scie circulaire ultra légère et compacte pour la coupe de lattes et de panneaux minces.
- Sécurité accrue grâce au levier de sécurité (actionnable des deux côtés de la poignée) empêchant la mise en marche intempestive.
- Excellente vue sur l'avant de la lame aussi bien à gauche qu'à droite.
- Jet d'air soufflant la sciure pour une meilleure visibilité du trait de coupe.

Tension nominale	10,8 V
Accus compris	2 x 4,0Ah
Ø Lame	85 mm
Régime à vide	1500 t.p.m.
Inclinaison droite	45 °
Profondeur de coupe max.	25,5 mm
Profondeur de coupe (45°)	16,5 mm
Ø Alésage	15 mm
Dimensions (Lo x La x H)	313 x 170 x 155 mm
Poids net	1,6 kg

10.8V CXT MAK PAC

Accessoires standard:

197355-3: chargeur rapide DC10SA, 197402-0: accu CXT BL1040B (2x), 452237-9: raccord pour aspiration poussières, 783202-0: Clé allen 4x70mm, 821550-0: coffret MAKPAC II, B-09204: lame de scie circulaire SPECIALIZED accu

EAN: 0088381805308

JV101DSAJ

Scie sauteuse sur accu CXT



- Scie sauteuse à batteries très légère et compacte à mouvement pendulaire, idéale pour les petits découpes dans les panneaux et le bois massif de faible section.
- Gâchette à variateur permettant d'adapter la vitesse au matériau à couper.
- Semelle solide en fonte d'aluminium coulé sous pression avec plaque de base en tôle, inclinable jusqu'à 45° des deux côtés pour les coupes en biais.
- Canal d'extraction de poussières intégré pour connection à un aspirateur.



Accessoires standard:

192732-4: guide parallèle et guide circulaire, 197355-3: chargeur rapide DC10SA, 197394-3: accu CXT BL1020B (2x), 783201-2: Clé allen 3x60mm, 821549-5: coffret MAKPAC I, A-85628: lame de scie sauteuse B-10

Tension nominale	10,8 V
Accus compris	2 x 2,0Ah
Cadence de coupe	0-2900 min ⁻¹
Longueur de course	18 mm
Capacité max. bois	65 mm
Capacité de coupe acier	2 mm
Mouvement pendulaire	✓
Dimensions (Lo x La x H)	232 x 76 x 196 mm
Poids net	1,8 kg

10.8V CXT MAK PAC

EAN: 0088381818896

JV102DZJ

Scie sauteuse sur accu CXT



- Scie sauteuse à batteries très légère et compacte à mouvement pendulaire, idéale pour les petits découpes dans les panneaux et le bois massif de faible section.
- Semelle solide en fonte d'aluminium coulé sous pression avec plaque de base en tôle, inclinable jusqu'à 45° des deux côtés pour les coupes en biais.
- Canal d'extraction de poussières intégré pour connection à un aspirateur.



Accessoires standard:

457801-1: adaptateur d'aspiration, 457867-1: protection de semelle, 458191-5: protection transparente, 783201-2: Clé allen 3x60mm, 821549-5: coffret MAKPAC I, A-85628: lame de scie sauteuse B-10

Tension nominale	10,8 V
Accus compris	0
Cadence de coupe	800-3000 min ⁻¹
Longueur de course	23 mm
Capacité max. bois	90 mm
Capacité de coupe acier	10 mm
Mouvement pendulaire	✓
Dimensions (Lo x La x H)	237 x 76 x 186 mm
Poids net	1,8 kg

10.8V CXT BL MOTOR MAK PAC

EAN: 0088381848763

JV102DSAJ

Scie sauteuse sur accu CXT



- Scie sauteuse à batteries très légère et compacte à mouvement pendulaire, idéale pour les petits découpes dans les panneaux et le bois massif de faible section.
- Semelle solide en fonte d'aluminium coulé sous pression avec plaque de base en tôle, inclinable jusqu'à 45° des deux côtés pour les coupes en biais.
- Canal d'extraction de poussières intégré pour connection à un aspirateur.
- Livré dans un MAKPAC, un coffret solide en ABS équipé d'un système de verrouillage permettant d'empiler plusieurs coffrets.



Accessoires standard:

197355-3: chargeur rapide DC10SA, 197394-3: accu CXT BL1020B (2x), 457801-1: adaptateur d'aspiration, 457867-1: protection de semelle, 458191-5: protection transparente, 783201-2: Clé allen 3x60mm, 821549-5: coffret MAKPAC I

Tension nominale	10,8 V
Accus compris	2 x 2,0Ah
Cadence de coupe	800-3000 min ⁻¹
Longueur de course	23 mm
Capacité max. bois	90 mm
Capacité de coupe acier	10 mm
Mouvement pendulaire	✓
Dimensions (Lo x La x H)	237 x 76 x 186 mm
Poids net	1,8 kg

10.8V CXT BL MOTOR MAK PAC

EAN: 0088381848848

CXT 10.8V

JV102DSMJ



Scie sauteuse sur accu CXT

- Scie sauteuse à batteries très légère et compacte à mouvement pendulaire, idéale pour les petits découpes dans les panneaux et le bois massif de faible section.
- Semelle solide en fonte d'aluminium coulé sous pression avec plaque de base en tôle, inclinable jusqu'à 45° des deux côtés pour les coupes en biais.
- Canal d'extraction de poussières intégré pour connection à un aspirateur.
- Livré dans un MAKPAC, un coffret solide en ABS équipé d'un système de verrouillage permettant d'empiler plusieurs coffrets.



Accessoires standard:
197355-3: chargeur rapide DC10SA, 197402-0: accu CXT BL1040B (2x), 457801-1: adaptateur d'aspiration, 457867-1: protection de semelle, 458191-5: protection transparente, 783201-2: Clé allen 3x60mm, 821549-5: coffret MAKPAC I

Tension nominale	10,8 V
Accus compris	2 x 4,0Ah
Cadence de coupe	800-3000 min ⁻¹
Longueur de course	23 mm
Capacité max. bois	90 mm
Capacité de coupe acier	10 mm
Mouvement pendulaire	✓
Dimensions (Lo x La x H)	237 x 76 x 186 mm
Poids net	1,8 kg

EAN: 0088381848862

JV103DZJ



Scie sauteuse sur accu CXT

- Scie sauteuse à batteries très légère et compacte à mouvement pendulaire, idéale pour les petits découpes dans les panneaux et le bois massif de faible section.
- Semelle solide en fonte d'aluminium coulé sous pression avec plaque de base en tôle, inclinable jusqu'à 45° des deux côtés pour les coupes en biais.
- Canal d'extraction de poussières intégré pour connection à un aspirateur.



Accessoires standard:
457801-1: adaptateur d'aspiration, 457867-1: protection de semelle, 458191-5: protection transparente, 783201-2: Clé allen 3x60mm, 821549-5: coffret MAKPAC I, A-85628: lame de scie sauteuse B-10

Tension nominale	10,8 V
Accus compris	0
Cadence de coupe	800-3000 min ⁻¹
Longueur de course	23 mm
Capacité max. bois	90 mm
Capacité de coupe acier	10 mm
Mouvement pendulaire	✓
Dimensions (Lo x La x H)	237 x 76 x 186 mm
Poids net	1,9 kg

EAN: 0088381848886

JV103DSAJ



Scie sauteuse sur accu CXT

- Scie sauteuse à batteries très légère et compacte à mouvement pendulaire, idéale pour les petits découpes dans les panneaux et le bois massif de faible section.
- Semelle solide en fonte d'aluminium coulé sous pression avec plaque de base en tôle, inclinable jusqu'à 45° des deux côtés pour les coupes en biais.
- Canal d'extraction de poussières intégré pour connection à un aspirateur.
- Livré dans un MAKPAC, un coffret solide en ABS équipé d'un système de verrouillage permettant d'empiler plusieurs coffrets.



Accessoires standard:
197355-3: chargeur rapide DC10SA, 197394-3: accu CXT BL1020B (2x), 457801-1: adaptateur d'aspiration, 457867-1: protection de semelle, 458191-5: protection transparente, 783201-2: Clé allen 3x60mm, 821549-5: coffret MAKPAC I, A-85628: lame de scie sauteuse B-10

Tension nominale	10,8 V
Accus compris	2 x 2,0Ah
Cadence de coupe	800-3000 min ⁻¹
Longueur de course	23 mm
Capacité max. bois	90 mm
Capacité de coupe acier	10 mm
Mouvement pendulaire	✓
Dimensions (Lo x La x H)	237 x 76 x 186 mm
Poids net	1,9 kg

EAN: 0088381848985

JV103DSMJ



Scie sauteuse sur accu CXT

- Scie sauteuse à batteries très légère et compacte à mouvement pendulaire, idéale pour les petits découpes dans les panneaux et le bois massif de faible section.
- Semelle solide en fonte d'aluminium coulé sous pression avec plaque de base en tôle, inclinable jusqu'à 45° des deux côtés pour les coupes en biais.
- Canal d'extraction de poussières intégré pour connection à un aspirateur.
- Livré dans un MAKPAC, un coffret solide en ABS équipé d'un système de verrouillage permettant d'empiler plusieurs coffrets.



Accessoires standard:
197355-3: chargeur rapide DC10SA, 197402-0: accu CXT BL1040B (2x), 457801-1: adaptateur d'aspiration, 457867-1: protection de semelle, 458191-5: protection transparente, 783201-2: Clé allen 3x60mm, 821549-5: coffret MAKPAC I, A-85628: lame de scie sauteuse B-10

Tension nominale	10,8 V
Accus compris	2 x 4,0Ah
Cadence de coupe	800-3000 min ⁻¹
Longueur de course	23 mm
Capacité max. bois	90 mm
Capacité de coupe acier	10 mm
Mouvement pendulaire	✓
Dimensions (Lo x La x H)	237 x 76 x 186 mm
Poids net	1,9 kg

EAN: 0088381849036

SD100DZJ



Scie à plaque de plâtre sur accu CXT

- La grande vitesse de coupe et un flexibilité extraordinaire garantissent une découpe facile dans les plaques de plâtres, par exemple pour le montage des boîtiers d'encastrement.
- Réglage de la profondeur de sciage.



Accessoires standard:
123559-1: kit d'aspiration de poussières, 783201-2: Clé allen 3x60mm, 821551-8: coffret MAKPAC III, B-49703: lame pour plaque de plâtre

Tension nominale	10,8 V
Accus compris	0
Cadence de coupe	0-6000 min ⁻¹
Longueur de course	6 mm
Dimensions (Lo x La x H)	239 x 79 x 266 mm
Poids net	1,4 kg

EAN: 0088381832267

ACCU

PERÇAGE ET
VISSAGEFORAGE ET
BURINAGEMEULAGE ET
PONÇAGE

COUPER

SCIER

RABOTAGE ET
DEFONÇAGECLOUER ET
AGRAFER

LASERS

ASPIRATION

DIVERS

JARDINAGE

CXT 10.8V

JR103DSAJ

Scie récipro sur accu CXT



- Scie récipro à batteries très légère et compacte, idéale pour la coupe de tuyaux, barres, lattes etc. dans les endroits restreints.
- Système ingénieux à deux poignées et double gâchette à variateur assurant une prise optimale dans toutes les positions, que ce soit à une ou à deux mains, et permettant d'adapter la vitesse au matériau à couper.
- S'utilise avec les lames pour scies récipro standards.
- Système de fixation rapide, facile et fiable, pour un changement de lame sans outils.



Accessoires standard:
197355-3: chargeur rapide DC10SA, 197394-3: accu CXT BL1020B (2x), 821549-5: coffret MAKPAC I



Tension nominale	10,8 V
Accus compris	2 x 2,0Ah
Cadence de coupe	0-3300 min ⁻¹
Longueur de course	13 mm
Capacité max. bois	50 mm
Cap de coupe tuyaux acier	50 mm
Dimensions (Lo x La x H)	376 x 66 x 186 mm
Poids net	1,3 kg

EAN: 0088381800877

JR103DSMJ

Scie récipro sur accu CXT



- Scie récipro à batteries très légère et compacte, idéale pour la coupe de tuyaux, barres, lattes etc. dans les endroits restreints.
- Système ingénieux à deux poignées et double gâchette à variateur assurant une prise optimale dans toutes les positions, que ce soit à une ou à deux mains, et permettant d'adapter la vitesse au matériau à couper.
- S'utilise avec les lames pour scies récipro standards.
- Système de fixation rapide, facile et fiable, pour un changement de lame sans outils.



Accessoires standard:
197355-3: chargeur rapide DC10SA, 197402-0: accu CXT BL1040B (2x), 821549-5: coffret MAKPAC I



Tension nominale	10,8 V
Accus compris	2 x 4,0Ah
Cadence de coupe	0-3300 min ⁻¹
Longueur de course	13 mm
Capacité max. bois	50 mm
Cap de coupe tuyaux acier	50 mm
Dimensions (Lo x La x H)	38 x 66 x 200 mm
Poids net	1,3 kg

EAN: 0088381800884

ST113DZJ

Agrafeuse sur accu 10mm CXT 10,8V



- Agrafeuse à batteries à mécanisme de frappe à ressort très puissant permettant d'enfoncer des agrafes dans tous supports courants.
- Sécurité de contact permettant le tir séquentiel aussi bien que l'agrafage en bondissant.
- Equipé d'un mécanisme de déclenchement antisiccatif.



Accessoires standard:
195246-2: lunettes de sécurité, 346909-5: clip de ceinture



Tension nominale	10,8 V
Accus compris	0
Section de l'agrafe	0,5 x 0,7 mm
Largeur d'agrafe	10 mm
Longueur des agrafes	7-10 mm
Capacité du magasin	150 pièces
Dimensions (Lo x La x H)	211 x 81 x 159 mm
Poids net	1,3 kg

EAN: 0088381832083

ST113DSAJ

Agrafeuse sur accu 10mm CXT



- Agrafeuse à batteries à mécanisme de frappe à ressort très puissant permettant d'enfoncer des agrafes dans tous supports courants.
- Sécurité de contact permettant le tir séquentiel aussi bien que l'agrafage en bondissant.
- Equipé d'un mécanisme de déclenchement antisiccatif.



Accessoires standard:
195246-2: lunettes de sécurité, 197355-3: chargeur rapide DC10SA, 197394-3: accu CXT BL1020B (2x), 346909-5: clip de ceinture



Tension nominale	10,8 V
Accus compris	2 x 2,0Ah
Section de l'agrafe	0,5 x 0,7 mm
Largeur d'agrafe	10 mm
Longueur des agrafes	7-10 mm
Capacité du magasin	150 pièces
Dimensions (Lo x La x H)	211 x 81 x 159 mm
Poids net	1,3 kg

EAN: 0088381832151

ST113DSMJ

Agrafeuse sur accu 10mm CXT



- Agrafeuse à batteries à mécanisme de frappe à ressort très puissant permettant d'enfoncer des agrafes dans tous supports courants.
- Sécurité de contact permettant le tir séquentiel aussi bien que l'agrafage en bondissant.
- Equipé d'un mécanisme de déclenchement antisiccatif.



Accessoires standard:
195246-2: lunettes de sécurité, 197355-3: chargeur rapide DC10SA, 197402-0: accu CXT BL1040B (2x), 346909-5: clip de ceinture



Tension nominale	10,8 V
Accus compris	2 x 4,0Ah
Section de l'agrafe	0,5 x 0,7 mm
Largeur d'agrafe	10 mm
Longueur des agrafes	7-10 mm
Capacité du magasin	150 pièces
Dimensions (Lo x La x H)	211 x 81 x 159 mm
Poids net	1,3 kg

EAN: 0088381832168

CXT 10.8V

PT354DZJ



10.8V CXT MAK PAC

Cloueur sur accu CXT

- Cloueur à batteries pour l'enfoncement de « pins » très fins de 0,6 mm, offrant une fixation presque invisible sans risque de fendre le bois.
- Idéale pour l'assemblage d'encadrements et pour la fixation de moulures fines et détails décoratifs lors de l'aménagement intérieur et de la fabrication de meubles.
- Nez ultra mince (épaisseur 3mm) permettant de poser des pointes dans des rainures très étroites, par exemple pour la fixation invisible de frisettes fines.



Accessoires standard:
195246-2: lunettes de sécurité, 346909-5: clip de ceinture, 424955-9: palpeur (2x), 783201-2: Clé allen 3x60mm, 821549-5: coffret MAKPAC I

Tension nominale	10.8 V
Accus compris	0
Calibre du fixant	23 Ga
Section du clou	0,6 mm
Longueur des clous	15-35 mm
Capacité du magasin	120 pièces
Dimensions (Lo x La x H)	231 x 66 x 226 mm
Poids net	1,8 kg

EAN: 0088381839150

PT354DSAJ



10.8V CXT MAK PAC

Cloueur sur accu CXT

- Cloueur à batteries pour l'enfoncement de « pins » très fins de 0,6 mm, offrant une fixation presque invisible sans risque de fendre le bois.
- Idéale pour l'assemblage d'encadrements et pour la fixation de moulures fines et détails décoratifs lors de l'aménagement intérieur et de la fabrication de meubles.
- Nez ultra mince (épaisseur 3mm) permettant de poser des pointes dans des rainures très étroites, par exemple pour la fixation invisible de frisettes fines.



Accessoires standard:
195246-2: lunettes de sécurité, 197355-3: chargeur rapide DC10SA, 197394-3: accu CXT BL1020B (2x), 346909-5: clip de ceinture, 424955-9: palpeur (2x), 456128-6: protection accu, 783201-2: Clé allen 3x60mm, 821549-5: coffret MAKPAC I

Tension nominale	10.8 V
Accus compris	2 x 2,0Ah
Calibre du fixant	23 Ga
Section du clou	0,6 mm
Longueur des clous	15-35 mm
Capacité du magasin	120 pièces
Dimensions (Lo x La x H)	231 x 66 x 226 mm
Poids net	1,8 kg

EAN: 0088381839174

PT354DSMJ



10.8V CXT MAK PAC

Cloueur de finition à batteries CXT 10.8V

- Cloueur à batteries pour l'enfoncement de « pins » très fins de 0,6 mm, offrant une fixation presque invisible sans risque de fendre le bois.
- Idéale pour l'assemblage d'encadrements et pour la fixation de moulures fines et détails décoratifs lors de l'aménagement intérieur et de la fabrication de meubles.
- Nez ultra mince (épaisseur 3mm) permettant de poser des pointes dans des rainures très étroites, par exemple pour la fixation invisible de frisettes fines.



Accessoires standard:
195246-2: lunettes de sécurité, 197355-3: chargeur rapide DC10SA, 197402-0: accu CXT BL1040B (2x), 346909-5: clip de ceinture, 424955-9: palpeur (2x), 783201-2: Clé allen 3x60mm, 821549-5: coffret MAKPAC I

Tension nominale	10.8 V
Accus compris	2 x 4,0Ah
Calibre du fixant	23 Ga
Section du clou	0,6 mm
Longueur des clous	15-35 mm
Capacité du magasin	120 pièces
Dimensions (Lo x La x H)	231 x 66 x 226 mm
Poids net	1,8 kg

EAN: 0088381839198

CG100DZA



CXT

Pistolet à mastic à batteries CXT

- Pistolet à mastic très puissant et compact pour tous les types de cartouches de mastic et de colle.
- Contrôle optimal du débit grâce à la combinaison d'une vitesse maximale réglable par molette et une gâchette à variateur permettant de doser la vitesse au début et à la fin des joints, en contournant des angles etc.
- La force et la vitesse d'extrusion inégales permettent d'appliquer efficacement tous les produits, même à viscosité importante.



Tension nominale	10.8 V
Accus compris	0
Vitesse d'extrusion	0-28 mm/s
Force d'extrusion max.	5000 N
Nombre cartouches/charge	± 210
Dimensions (Lo x La x H)	404x108x259 mm

EAN: 0088381850001

CG100DSAEA



10.8V CXT

Pistolet à mastic sur accu CXT

- Pistolet à mastic très puissant et compact pour tous les types de cartouches de mastic et de colle.
- Contrôle optimal du débit grâce à la combinaison d'une vitesse maximale réglable par molette et une gâchette à variateur permettant de doser la vitesse au début et à la fin des joints, en contournant des angles etc.
- La force et la vitesse d'extrusion inégales permettent d'appliquer efficacement tous les produits, même à viscosité importante.



Accessoires standard:
195246-2: lunettes de sécurité, 197355-3: chargeur rapide DC10SA, 197394-3: accu CXT BL1020B (2x), 821710-4: coffret en plastique

Tension nominale	10.8 V
Accus compris	2 x 2,0Ah
Vitesse d'extrusion	0 - 28 mm/s
Force d'extrusion max.	5000 N
Nombre cartouches/charge	± 210
Dimensions (Lo x La x H)	404 x 108 x 259 mm
Poids net	1,9 kg

EAN: 0088381850070

ACCU

PERÇAGE ET
VISSAGE

FORAGE ET
BURINAGE

MEULAGE ET
PONÇAGE

COUPER

SCIER

RABOTAGE ET
DEFONÇAGE

CLOUER ET
AGRAFER

LASERS

ASPIRATION

DIVERS

JARDINAGE

CXT 10.8V

CG100DSAEB

Pistolet à mastic sur accu CXT



- Pistolet à mastic très puissant et compact pour tous les types de cartouches de mastic et de colle.
- Contrôle optimal du débit grâce à la combinaison d'une vitesse maximale réglable par molette et une gâchette à variateur permettant de doser la vitesse au début et à la fin des joints, en contournant des angles etc.
- La force et la vitesse d'extrusion inégales permettent d'appliquer efficacement tous les produits, même à viscosité importante.



Accessoires standard:
195246-2: lunettes de sécurité, 821710-4: coffret en plastique

10.8V CXT

Tension nominale	10,8 V
Accus compris	2 x 2,0Ah
Vitesse d'extrusion	0 - 28 mm/s
Longueur de course	350 mm
Force d'extrusion max.	5000 N
Nombre cartouches/charge	± 210
Dimensions (Lo x La x H)	404 x 108 x 259 mm
Poids net	1,9 kg

EAN: 0088381850186

TM30DSAJX3

Multitool sur accu CXT



- Outil multifonctionnel oscillant à batteries CXT 10,8V, offrant la solution idéale à beaucoup de problèmes de construction et d'installation, et ce, avec une mobilité maximale.
- Le principe oscillant permet des découpes très précises, sans éclats et sans risque de rejet ; il est notamment idéal pour les coupes plongeantes et arasantes.
- Une gamme étendue d'accessoires de sciage, découpe, grattage et ponçage permet d'utiliser la machine pour les travaux les plus divers dans une grande variété de matériaux tels que le bois, le plastique, les tubes et profils métalliques, les matières d'isolation etc.



Accessoires standard:
197355-3: chargeur rapide DC10SA, 197394-3: accu CXT BL1020B (2x), 197766-2: adaptateur d'aspiration, 821538-0: boîte de rangement pour accessoires OIS, 821550-0: coffret MAKPAC II, B-46202: semelle velcro pour outil multifonctionnel

10.8V CXT OIS MAK PAC

Tension nominale	10,8 V
Accus compris	2 x 2,0Ah
Fréquence d'oscillation	6000-20000 min ⁻¹
Angle d'oscillation	3,2 °
Emmanchement OIS	✓
Sécurité anti-redémarrage	✓
Dimensions (Lo x La x H)	277 x 65 x 98 mm
Poids net	1,1 kg

EAN: 0088381819749

CP100DZJ

Multicutter sur accu CXT



- Le CP100D permet de couper une multitude de matériaux tendres et flexibles tels que les tapis, le carton et les tissus.

Accessoires standard:
821549-5: coffret MAKPAC I

10.8V CXT

Tension nominale	10,8 V
Accus compris	0
Régime à vide	300 t.p.m.
Capacité de coupe	6 mm
Dimensions (Lo x La x H)	272 x 66 x 77 mm
Poids net	0,72 kg

EAN: 0088381843607

CP100DSY1J

Multicutter sur accu CXT



- Le CP100D permet de couper une multitude de matériaux tendres et flexibles tels que les tapis, le carton et les tissus.

Accessoires standard:
197355-3: chargeur rapide DC10SA, 197390-1: accu Li-ion CXT BL1015 10,8V, 821549-5: coffret MAKPAC I

10.8V CXT

Tension nominale	10,8 V
Accus compris	1 x 1,5Ah
Régime à vide	300 t.p.m.
Capacité de coupe	6 mm
Dimensions (Lo x La x H)	272 x 66 x 77 mm
Poids net	0,72 kg

EAN: 0088381843669

CL102DW

Aspirateur sur accu 10,8V



- Aspirateur compact et maniable avec batterie intégrée 10.8V.
- Idéal pour le nettoyage intermédiaire de trains, d'avions etc. et pour l'aspiration de poussières et de débris après un travail ponctuel de sciage, perçage,...
- Moins de fatigue grâce aux touches de marche/arrêt éliminant le besoin de tenir une gâchette enfoncée et favorisant ainsi une prise relâchée de l'appareil.
- Présélection de deux vitesses, permettant un travail plus silencieux tout en augmentant l'autonomie lors de travaux exigeant moins de puissance d'aspiration.



Accessoires standard:
122861-9: embout d'aspiration pour sol, 194550-6: Batterie Li-ion BL1013, 194588-1: Chargeur DC10WA, 194597-0: Chargeur DC10WA, 416041-0: embout d'aspiration plat., 443060-3: Filtre plissé, 451208-3: pré-filtre, 451244-9: tuyau d'aspiration...

10.8V

Type de batterie	Li-ion
Tension nominale	10,8 V
Capacité de batterie	1,3 Ah
Débit	0,9 m ³ /min
Dépression max.	23 mbar
Durée fonction. (vit. 2)	13 min
Durée fonction. (vit. 1)	21 min
Cap. réservoir poussières	0,5 l
Capacité sac à poussières	0,33 l
Dimensions (Lo x La x H)	984 x 113 x 150 mm
Poids net	1,1 kg

EAN: 0088381613170

CXT 10.8V

CL107FDZW



10.8V CXT

Aspirateur sur accu CXT

- Aspirateur compact et maniable à batterie 10.8V CXT.
- Idéal pour le nettoyage intermédiaire de trains, d'avions etc. et pour l'aspiration de poussières et de débris après un travail ponctuel de sciage, perçage,...
- Moins de fatigue grâce aux touches de marche/arrêt éliminant le besoin de tenir une gâchette enfoncée et favorisant ainsi une prise relâchée de l'appareil.



Accessoires standard:
123486-2: brosse d'aspiration, 194566-1: sac à poussière en papier.,
416041-0: embout d'aspiration plat.

Tension nominale	10,8 V
Accus compris	0
Débit	1,4 m³/min
Dépression max.	50 mbar
Durée fonction. (vit. 2)	20 min
Durée fonction. (vit. 1)	50 min
Cap. réservoir poussières	0,5 l
Capacité sac à poussières	0,33 l
Dimensions (Lo x La x H)	960 x 112 x 150 mm

EAN: 0088381829885

CF100DZ



10.8V CXT

Ventilateur sur accu CXT

- Ventilateur de chantier à batteries, rafraîchissant les ouvriers pendant le travail lors des journées chaudes d'été.
- Angle d'inclinaison réglable pour une orientation optimale de l'air de refroidissement. Inclinaison par 15°, jusqu'à 30° en arrière et 45° en avant.



Accessoires standard:
TE00000211: adaptateur AC pour ventilateur

Tension nominale	10,8 V
Accus compris	0
Dimensions (Lo x La x H)	148 x 260 x 252 mm
Poids net	1,2 kg

EAN: 0088381847063

CF101DZ



CXT

Ventilateur sur accu LXT

- Angle d'inclinaison réglable pour une orientation optimale de l'air de refroidissement. Inclinaison par 15°, jusqu'à 30° en arrière et 45° en avant.
- Fonctionne en position fixe ou en rotation, tournant jusqu'à 360°.
- Trois positions de ventilation disponibles: haute, moyenne et basse vitesse.
- Minuterie d'arrêt (après 1, 2 ou 4 heures de fonctionnement).



Tension nominale	10,8 V
Accus compris	0
Dimensions (Lo x La x H)	185 x 272 x 284 mm
Poids net	1,3 kg

EAN: 0088381865005

CJ102ZS-3XL



10.8V CXT

Blouson chauffant CXT 10.8V

- Blouson chauffant en polyester-spandex, à utiliser avec les batteries Li-ion 10.8V.
- Deux éléments chauffants sur le ventre et un sur le dos, assurant une répartition confortable de la chaleur.
- Présélection de trois niveaux de chauffe par bouton sur la poitrine; indication du niveau sélectionné par témoins lumineux.
- Jusqu'à 14h de chaleur avec une charge de batterie 4.0Ah.



Taille	S - 3XL
Tension nominale	10,8 V
Accus compris	0
Durée fonction. continu	4 - 14 h

EAN:

MR052



10.8V CXT

Radio sur accu CXT

- Jusqu'à 30h de musique à volume maximal avec une seule charge de batterie (4,0Ah).
- Jack 3,5mm à l'avant de la radio pour connecter une source externe (câble de raccordement non inclus).
- Haut-parleur ø36 mm 2 parties.
- Prise pour oreillettes.
- Recherche automatique de stations (recherche vers le haut/bas).

Tension nominale	10,8 V
Accus compris	0
Plage de fréquence FM	87,50 - 108 MHz
Durée fonction. continu	11 - 30 h
Dimensions (Lo x La x H)	169 x 73 x 74 mm
Poids net	0,56 kg

EAN: 0088381825115

ACCU

PERÇAGE ET
VISSAGE

FORAGE ET
BURINAGE

MEULAGE ET
PONÇAGE

COUPER

SCIER

RABOTAGE ET
DEFONÇAGE

CLOUER ET
AGRAFER

LASERS

ASPIRATION

DIVERS

JARDINAGE

CXT 10.8V

DA332DSAJ

Perceuse-visseuse d'angle sur accu CXT

- Grâce à la vitesse de rotation modérée, la machine se prête aussi bien au vissage qu'au perçage de trous dans l'acier ou le bois.
- Construction robuste à carter en aluminium.
- Interrupteur à levier pour plus de confort aux doigts.



Accessoires standard:
197334-1: chargeur DC10WC, 197394-3: accu CXT BL1020B (2x),
346909-5: clip de ceinture, 784244-7: embout double PH2, 821549-5:
coffret MAKPAC I



Tension nominale	10,8 V
Accus compris	2 x 2,0Ah
Régime à vide	0 - 1200 t.p.m.
Ø Max. acier	10 mm
Ø Max. bois	12 mm
Mandrin	1,5-10 mm
Dimensions (Lo x La x H)	313 x 68 x 86 mm
Poids net	1,2 kg

EAN: 0088381850902

DA332DSMJ

Perceuse-visseuse d'angle sur accu CXT

- Grâce à la vitesse de rotation modérée, la machine se prête aussi bien au vissage qu'au perçage de trous dans l'acier ou le bois.
- Construction robuste à carter en aluminium.
- Interrupteur à levier pour plus de confort aux doigts.



Accessoires standard:
197334-1: chargeur DC10WC, 197402-0: accu CXT BL1040B (2x),
346909-5: clip de ceinture, 784244-7: embout double PH2, 821549-5:
coffret MAKPAC I



Tension nominale	10,8 V
Accus compris	2 x 4,0Ah
Régime à vide	0 - 1200 t.p.m.
Ø Max. acier	10 mm
Ø Max. bois	12 mm
Mandrin	1,5-10 mm
Dimensions (Lo x La x H)	313 x 68 x 86 mm
Poids net	1,2 kg

EAN: 0088381850940

DA333DSAJ

Perceuse-visseuse d'angle sur accu CXT

- Grâce à la vitesse de rotation modérée, la machine se prête aussi bien au vissage qu'au perçage de trous dans l'acier ou le bois.
- Construction robuste à carter en aluminium.
- Interrupteur à levier pour plus de confort aux doigts.
- Perceuse angulaire compacte à mandrin automatique et verrouillage automatique de l'arbre pour un échange facile des forets.



Accessoires standard:
197334-1: chargeur DC10WC, 197394-3: accu CXT BL1020B (2x),
346909-5: clip de ceinture, 784244-7: embout double PH2, 821549-5:
coffret MAKPAC I



Tension nominale	10,8 V
Accus compris	2 x 2,0Ah
Régime à vide	0 - 1100 t.p.m.
Ø Max. acier	10 mm
Ø Max. bois	12 mm
Mandrin	1,5-10 mm
Dimensions (Lo x La x H)	313 x 68 x 86 mm
Poids net	1,2 kg

EAN: 0088381851077

DA333DSMJ

Perceuse-visseuse d'angle sur accu CXT

- Grâce à la vitesse de rotation modérée, la machine se prête aussi bien au vissage qu'au perçage de trous dans l'acier ou le bois.
- Construction robuste à carter en aluminium.
- Interrupteur à levier pour plus de confort aux doigts.
- Perceuse angulaire compacte à mandrin automatique et verrouillage automatique de l'arbre pour un échange facile des forets.



Accessoires standard:
197334-1: chargeur DC10WC, 197402-0: accu CXT BL1040B (2x),
346909-5: clip de ceinture, 784244-7: embout double PH2, 821549-5:
coffret MAKPAC I



Tension nominale	10,8 V
Accus compris	2 x 4,0Ah
Régime à vide	0 - 1100 t.p.m.
Ø Max. acier	10 mm
Ø Max. bois	12 mm
Mandrin	1,5-10 mm
Dimensions (Lo x La x H)	313 x 68 x 86 mm
Poids net	1,2 kg

EAN: 0088381851121

TW140DZJ

Boulonneuse 3/8" sur accu CXT 10,8V

- Poignée ergonomique revêtue de caoutchouc nervuré pour un confort de travail optimal.
- L'éclairage LED avec fonction preglow et afterglow garantit une bonne visibilité.
- Livré sans accus ni chargeur. Ceci vous permet d'agrandir votre parc de machines Makita de manière économique.



Accessoires standard:
346909-5: clip de ceinture, 821549-5: coffret MAKPAC I



Tension nominale	10,8 V
Accus compris	0
Couple max.	140 Nm
Régime à vide	0 - 2600 t.p.m.
Cadence de chocs	0 - 3200 min ⁻¹
Dimensions (Lo x La x H)	161 x 66 x 224 mm
Poids net	1,0 kg

EAN: 0088381860468

CXT 10.8V

TW140DSAJ



Boulonneuse 3/8" sur accu CXT 10,8V

- Poignée ergonomique revêtue de caoutchouc nervuré pour un confort de travail optimal.
- L'éclairage LED avec fonction preglow et afterglow garantit une bonne visibilité



Accessoires standard:
197355-3: chargeur rapide DC10SA, 197394-3: accu CXT BL1020B (2x), 346909-5: clip de ceinture, 456128-6: protection accu, 821549-5: coffret MAKPAC I

Tension nominale	10,8 V
Accus compris	2 x 2,0Ah
Couple max.	140 Nm
Régime à vide	0 - 2600 t.p.m.
Cadence de chocs	0 - 3200 min ⁻¹
Dimensions (Lo x La x H)	161 x 66 x 205 mm
Poids net	1,0 kg

EAN: 0088381860574

TW140DSMJ



Boulonneuse 3/8" sur accu CXT 10,8V

- Poignée ergonomique revêtue de caoutchouc nervuré pour un confort de travail optimal.
- L'éclairage LED avec fonction preglow et afterglow garantit une bonne visibilité



Accessoires standard:
197355-3: chargeur rapide DC10SA, 197402-0: accu CXT BL1040B (2x), 346909-5: clip de ceinture, 456128-6: protection accu, 821549-5: coffret MAKPAC I

Tension nominale	10,8 V
Accus compris	2 x 4,0Ah
Couple max.	140 Nm
Régime à vide	0 - 2600 t.p.m.
Cadence de chocs	0 - 3200 min ⁻¹
Dimensions (Lo x La x H)	161 x 66 x 224 mm
Poids net	1,0 kg

EAN: 0088381860635

TL064DZJ



Visseuse d'angle à chocs sur accu CXT

- Le mécanisme de vissage à frappe intégré assure un grand couple sans appuyer sur la machine et sans dérapage d'embouts.
- L'interrupteur à levier surdimensionné et la vitesse variable assurent un contrôle parfait de la vitesse de vissage.
- Plus de contrôle grâce au frein électrique arrêtant la machine dès qu'on lâche l'interrupteur.
- Eclairage LED intégré pour un travail plus aisé dans les endroits sombres



Accessoires standard:
346909-5: clip de ceinture, 821549-5: coffret MAKPAC I

Tension nominale	10,8 V
Accus compris	0
Couple max.	60 Nm
Dimensions (Lo x La x H)	361 x 66 x 86 mm
Poids net	1,2 kg

EAN: 0088381842914

TL065DZJ



Boulonneuse d'angle 3/8" sur accu CXT

- Le mécanisme de vissage à frappe intégré assure un grand couple sans appuyer sur la machine et sans dérapage d'embouts.
- L'interrupteur à levier surdimensionné et la vitesse variable assurent un contrôle parfait de la vitesse de vissage.
- Plus de contrôle grâce au frein électrique arrêtant la machine dès qu'on lâche l'interrupteur.
- Eclairage LED intégré pour un travail plus aisé dans les endroits sombres



Accessoires standard:
346909-5: clip de ceinture, 821549-5: coffret MAKPAC I

Tension nominale	10,8 V
Accus compris	0
Couple max.	60 Nm
Dimensions (Lo x La x H)	361 x 66 x 86 mm
Poids net	1,2 kg

EAN: 0088381843126

CF101DZ



Ventilateur sur accu LXT

- Angle d'inclinaison réglable pour une orientation optimale de l'air de refroidissement. Inclinaison par 15°, jusqu'à 30° en arrière et 45° en avant.
- Fonctionne en position fixe ou en rotation, tournant jusqu'à 360°.
- Trois positions de ventilation disponibles: haute, moyenne et basse vitesse.
- Minuterie d'arrêt (après 1, 2 ou 4 heures de fonctionnement).



Tension nominale	10,8 V
Accus compris	0
Dimensions (Lo x La x H)	185 x 272 x 284 mm
Poids net	1,3 kg

EAN: 0088381865005

ACCU

PERÇAGE ET
VISSAGEFORAGE ET
BURINAGEMEULAGE ET
PONÇAGE

COUPER

SCIER

RABOTAGE ET
DEFONÇAGECLOUER ET
AGRAFER

LASERS

ASPIRATION

DIVERS

JARDINAGE

CXT 10.8V

UR100DSAEX

Taille-herbe sur accu 10,8V



- Taille-herbe à batteries Li-ion, idéal pour la finition des bords de gazon dans les jardins privés, offrant tous les avantages d'une machine électrique sans que vous ne soyez gêné par le câble.
- Modèle léger à manche télescopique et poignée orientable pour une position de travail confortable.
- Tête à fils démontable sans outils à mécanisme "bump feed": le fil se prolonge automatiquement lorsqu'on tapote la tête sur le sol.



Accessoires standard:
125516-5: bandoulière, 198848-3: tête de fauchage en plastique,
198851-4: couteaux de remplacement, 783202-0: Clé allen 4x70mm

Tension nominale	10,8 V
Accus compris	2 x 2,0Ah
Régime à vide	10000 t.p.m.
Filetage de l'arbre	M8 x 1,25R
Forme de poignée	D
Interrupteur "homme mort"	✓
Pression sonore	75,8 dB(A)
Dimensions (Lo x La x H)	1195 x 267 x 315 mm
Poids net	1,9 kg

EAN: 0088381854474

UR100DSMEX

Taille-herbe sur accu 10,8V



- Taille-herbe à batteries Li-ion, idéal pour la finition des bords de gazon dans les jardins privés, offrant tous les avantages d'une machine électrique sans que vous ne soyez gêné par le câble.
- Modèle léger à manche télescopique et poignée orientable pour une position de travail confortable.
- Tête à fils démontable sans outils à mécanisme "bump feed": le fil se prolonge automatiquement lorsqu'on tapote la tête sur le sol.



Accessoires standard:
125516-5: bandoulière, 198848-3: tête de fauchage en plastique,
198851-4: couteaux de remplacement, 783202-0: Clé allen 4x70mm

Tension nominale	10,8 V
Accus compris	2 x 4,0Ah
Régime à vide	10000 t.p.m.
Filetage de l'arbre	M8 x 1,25R
Forme de poignée	D
Interrupteur "homme mort"	✓
Pression sonore	75,8 dB(A)
Dimensions (Lo x La x H)	1195 x 267 x 315 mm
Poids net	1,9 kg

EAN: 0088381854504

UM600DSAEX

Taille-herbe/haie sur accu CXT



- Un seul outil, deux fonctions: la machine est livrée avec deux dispositifs de coupe faciles à échanger, l'un pour la taille en forme de haies (lames à coupe latérale de 20cm) et l'autre pour couper les bordures d'herbe (lames à coupe frontale de 16cm).
- Le revêtement nickelé anti-encrassement sur les deux dispositifs de coupe maintient les lames propres et tranchantes plus longtemps.
- Protection de batterie à témoin rouge clignotant quand la capacité de la batterie est presque épuisée et s'allumant en continu quand elle est vide ou en cas de surcharge.

Accessoires standard:
195267-4: couteaux pour taille-herbes, 197355-3: chargeur rapide
DC105A, 197394-3: accu CXT BL1020B (2x), 198408-1: lame complète
pour taille-haies, 451816-0: fourreau de protection, 452055-5: protection
pour couteaux

Tension nominale	10,8 V
Accus compris	2 x 2,0Ah
Cadence de coupe	2500 min ⁻¹
Épaisseur branches max.	8 mm
Distance des couteaux	26 mm
Pression sonore	75 dB(A)
Dimensions (Lo x La x H)	329 x 177 x 131 mm
Poids net	1,3 kg

EAN: 0088381837422



Makita[®]
PROFESSIONALS AT WORK

36V
LITHIUM-ION

36V
LITHIUM-ION



LXT

LXT 36V

BHR262TRDE

Marteau perforateur à batteries LXT 36V pour SDS-PLUS

442



- Le perforateur à batteries idéal pour le perçage de trous d'ancrage, mais également bien adapté au perçage du bois et des profils métalliques.
- Marteau polyvalent grâce aux trois fonctions: perceuse à mandrin automatique, perforateur, burineur léger.
- Equilibre et ergonomie excellents: la poignée confortable amortissant les vibrations est montée en ligne derrière le foret, et grâce à la batterie placée à l'arrière de la machine, le centre de gravité se trouve très près de la poignée.



Accessoires standard:
 194079-2: mandrin automatique, 194080-7: mandrin SDS+ serrage rapide, 194683-7: Graisse pour mèches (100g), 194863-5: Chargeur rapide DC36RA, 194873-2: batterie Li-ion BL3626 (2x), 324219-0: butée de profondeur, 443122-7: chiffon, 451153-2: protection pour batterie.

Tension nominale	36 V
Accus compris	2 x 2,6Ah
Energie de frappe (EPTA)	2,5 J
Ø Max. béton	26 mm
Dimensions (Lo x La x H)	387 x 104 x 235 mm

EAN: 0088381631648

36V

BHR262TRDJ

Perfo-burineur SDS+ sur accu LXT 36V

442



- Le perforateur à batteries idéal pour le perçage de trous d'ancrage, mais également bien adapté au perçage du bois et des profils métalliques.
- Marteau polyvalent grâce aux trois fonctions: perceuse à mandrin automatique, perforateur, burineur léger.
- Equilibre et ergonomie excellents: la poignée confortable amortissant les vibrations est montée en ligne derrière le foret, et grâce à la batterie placée à l'arrière de la machine, le centre de gravité se trouve très près de la poignée.



Accessoires standard:
 194079-2: mandrin automatique, 194080-7: mandrin SDS+ serrage rapide, 194683-7: Graisse pour mèches (100g), 194863-5: Chargeur rapide DC36RA, 194873-2: batterie Li-ion BL3626 (2x), 324219-0: butée de profondeur, 443122-7: chiffon, 451153-2: protection pour batterie.

Tension nominale	36 V
Accus compris	2 x 2,6Ah
Régime à vide	0 - 1200 t.p.m.
Cadence de chocs	0 - 4800 min ⁻¹
Energie de frappe (EPTA)	2,5 J
Ø Max. béton	26 mm
Dimensions (Lo x La x H)	363 x 104 x 235 mm
Poids net	4,6 kg

EAN: 0088381639828

36V MAK PAC

BHR262TZJ

Perfo-burineur SDS+ sur accu LXT 36V

442



- Le perforateur à batteries idéal pour le perçage de trous d'ancrage, mais également bien adapté au perçage du bois et des profils métalliques.
- Marteau polyvalent grâce aux trois fonctions: perceuse à mandrin automatique, perforateur, burineur léger.
- Equilibre et ergonomie excellents: la poignée confortable amortissant les vibrations est montée en ligne derrière le foret, et grâce à la batterie placée à l'arrière de la machine, le centre de gravité se trouve très près de la poignée.



Accessoires standard:
 194079-2: mandrin automatique, 194080-7: mandrin SDS+ serrage rapide, 194683-7: Graisse pour mèches (100g), 324219-0: butée de profondeur, 443122-7: chiffon, 821552-6: coffret MAKPAC IV

Tension nominale	36 V
Accus compris	0
Régime à vide	0 - 1200 t.p.m.
Cadence de chocs	0 - 4800 min ⁻¹
Energie de frappe (EPTA)	2,5 J
Ø Max. béton	26 mm
Dimensions (Lo x La x H)	363 x 104 x 235 mm
Poids net	4,6 kg

EAN: 0088381658508

36V MAK PAC



Makita[®]
PROFESSIONALS AT WORK

10,8V-7,2V-3,6V
LITHIUM-ION

7.2V
LITHIUM-ION

10.8V
LITHIUM-ION



10.8V - 7.2V - 3.6V

DF330DWE

Perceuse-visseuse sur accu 10,8V Li-ion



- Visseuse-perceuse extrêmement légère et compacte offrant des performances largement suffisantes pour une multitude d'applications courantes.
- Etonnamment puissante grâce à la boîte à deux vitesses, avec un couple de 14Nm en serrage progressif et de 24Nm en serrage franc.
- Polyvalente grâce au mandrin automatique monobague; la machine est munie d'un verrouillage automatique de l'arbre pour un échange facile des forets et embouts.
- Réglage précis du couple en 18 positions + position perçage



Accessoires standard:
168467-9: holster pour foreuses-visseuses compactes, 194550-6: Batterie Li-ion BL1013 (2x), 194588-1: Chargeur DC10WA, 763228-8: mandrin automatique 3/8 0,8-10mm, 766007-3: mandrin automatique 3/8 0,8-10mm, 824781-0: boîte plastique pour accu...

10.8V

Tension nominale	10,8 V
Accus compris	2 x 1,3Ah
Régime à vide	0 - 350 t.p.m.
Régime à vide 2	0 - 1300 t.p.m.
Couple max.	24 Nm
Couple max. (progressif)	14 Nm
Mandrin	1-10 mm
Dimensions (Lo x La x H)	189 x 53 x 183 mm
Poids net	1,0 kg

EAN: 0088381097314

DA330DWE

Perceuse angulaire à batteries 10,8V



- Perceuse angulaire extrêmement compacte avec un encombrement angulaire d'à peine 7cm grâce au mandrin à couronne noyé dans le carter.
- Grâce à la vitesse de rotation modérée, la machine se prête aussi bien au vissage qu'au perçage de trous dans l'acier ou le bois.
- Construction robuste à carter en aluminium.
- Interrupteur à levier pour plus de confort aux doigts.



Accessoires standard:
194550-6: Batterie Li-ion BL1013 (2x), 194588-1: Chargeur DC10WA, 763415-9: clé à mandrin S10, 766018-8: Mandrin à couronne dentée, 784637-8: embout double PH2 +/- x45mm, 821556-8: coffret synthétique

10.8V

Type de batterie	Li-ion
Tension nominale	10,8 V
Accus compris	2 x 1,3Ah
Régime à vide	0 - 800 t.p.m.
Ø Max. acier	10 mm
Ø Max. bois	12 mm
Mandrin	1,5-10 mm
Dimensions (Lo x La x H)	298 x 52 x 77 mm
Poids net	1,1 kg

EAN: 0088381637268

DA331DWE

Perceuse angulaire à batteries 10,8V



- Perceuse angulaire compacte à mandrin automatique et verrouillage automatique de l'arbre pour un échange facile des forets.
- Grâce à la vitesse de rotation modérée, la machine se prête aussi bien au vissage qu'au perçage de trous dans l'acier ou le bois.
- Construction robuste à carter en aluminium.
- Interrupteur à levier pour plus de confort aux doigts.
- Livrée en coffret synthétique avec chargeur et deux batteries Li-ion 10,8V, à protection contre les décharges profondes et à surveillance individuelle de chaque cellule pendant la charge.



Accessoires standard:
194550-6: Batterie Li-ion BL1013 (2x), 194588-1: Chargeur DC10WA, 766007-3: mandrin automatique 3/8 0,8-10mm, 784637-8: embout double PH2 +/- x45mm, 821556-8: coffret synthétique

10.8V

Type de batterie	Li-ion
Tension nominale	10,8 V
Accus compris	2 x 1,3Ah
Régime à vide	0 - 2400 t.p.m.
Ø Max. acier	10 mm
Ø Max. bois	12 mm
Mandrin	0,8-10 mm
Dimensions (Lo x La x H)	310 x 52 x 88 mm
Poids net	1,1 kg

EAN: 0088381637336

TD090DWE

Visseuse à chocs à batteries 10,8V Li-ion



- La technologie innovatrice Li-ion ouvre la voie à des outils extrêmement légers et compacts offrant des performances largement suffisantes pour une multitude d'applications courantes.
- Munie d'un mécanisme de frappe générant un couple de 90Nm.
- Marteau et enclume trempés pour une durabilité à toute épreuve.
- Emmanchement direct des embouts 1/4" avec manchon de verrouillage.
- Eclairage LED intégré pour un travail plus aisé dans les endroits sombres



Accessoires standard:
168467-9: holster pour foreuses-visseuses compactes, 194550-6: Batterie Li-ion BL1013 (2x), 194588-1: Chargeur DC10WA, 194597-0: Chargeur DC10WA, 824781-0: boîte plastique pour accu, 824842-6: coffret synthétique, P-38613: embout de vissage Philips diamant

10.8V

Tension nominale	10,8 V
Accus compris	2 x 1,3Ah
Couple max.	90 Nm
Régime à vide	0 - 2400 t.p.m.
Cadence de chocs	0 - 3000 min ⁻¹
Capacité boulon HR	M10
Dimensions (Lo x La x H)	155 x 54 x 178 mm
Poids net	0,92 kg

EAN: 0088381091237

TW100DWE

Boulonneuse 3/8" sur accu Li-ion 10,8V



- La technologie innovatrice Li-ion ouvre la voie à des outils extrêmement légers et compacts offrant des performances largement suffisantes pour une multitude d'applications courantes.
- Munie d'un mécanisme de frappe générant un couple de 110Nm.
- Marteau et enclume trempés pour une durabilité à toute épreuve.
- Eclairage LED intégré pour un travail plus aisé dans les endroits sombres



Accessoires standard:
194550-6: Batterie Li-ion BL1013 (2x), 194588-1: Chargeur DC10WA, 824842-6: coffret synthétique

10.8V

Tension nominale	10,8 V
Accus compris	2 x 1,3Ah
Régime à vide	0 - 2300 t.p.m.
Cadence de chocs	0 - 3000 min ⁻¹
Couple max.	110 Nm
Dimensions (Lo x La x H)	163 x 54 x 178 mm
Poids net	0,95 kg

EAN: 0088381617529

10.8V - 7.2V - 3.6V

CL102DW



10.8V

Aspirateur sur accu 10,8V

- Aspirateur compact et maniable avec batterie intégrée 10.8V.
- Idéal pour le nettoyage intermédiaire de trains, d'avions etc. et pour l'aspiration de poussières et de débris après un travail ponctuel de sciage, perçage,...
- Moins de fatigue grâce aux touches de marche/arrêt éliminant le besoin de tenir une gâchette enfoncée et favorisant ainsi une prise relâchée de l'appareil.
- Présélection de deux vitesses, permettant un travail plus silencieux tout en augmentant l'autonomie lors de travaux exigeant moins de puissance d'aspiration.



Accessoires standard:
122861-9: embout d'aspiration pour sol, 194550-6: Batterie Li-ion BL1013, 194588-1: Chargeur DC10WA, 194597-0: Chargeur DC10WA, 416041-0: embout d'aspiration plat., 443060-3: Filtre plissé, 451208-3: pré-filtre, 451244-9: tuyau d'aspiration...

Type de batterie	Li-ion
Tension nominale	10,8 V
Capacité de batterie	1,3 Ah
Débit	0,9 m³/min
Dépression max.	23 mbar
Durée fonction. (vit. 2)	13 min
Durée fonction. (vit. 1)	21 min
Cap. réservoir poussières	0,5 l
Capacité sac à poussières	0,33 l
Dimensions (Lo x La x H)	984 x 113 x 150 mm
Poids net	1,1 kg

EAN: 0088381613170

CL104DWYX



10.8V

Aspirateur sur accu 10,8V

- Aspirateur compact et maniable avec batterie intégrée 10.8V.
- Idéal pour le nettoyage intermédiaire de trains, d'avions etc. et pour l'aspiration de poussières et de débris après un travail ponctuel de sciage, perçage,...
- Moins de fatigue grâce aux touches de marche/arrêt éliminant le besoin de tenir une gâchette enfoncée et favorisant ainsi une prise relâchée de l'appareil.
- Présélection de deux vitesses, permettant un travail plus silencieux tout en augmentant l'autonomie lors de travaux exigeant moins de puissance d'aspiration.

Accessoires standard:
122859-6: brosse d'aspiration, 194566-1: sac à poussière en papier, 451243-1: embout d'aspiration plat., 451244-9: tuyau d'aspiration

Type de batterie	Li-ion
Tension nominale	10,8 V
Capacité de batterie	1,5 Ah
Débit	1,1 m³/min
Dépression max.	33 mbar
Durée fonction. (vit. 2)	15 min
Durée fonction. (vit. 1)	30 min
Dimensions (Lo x La x H)	446 x 113 x 136 mm
Poids avec accu	1,1 kg

EAN: 0088381673945

CL111DWI



10.8V

Aspirateur sur accu 10,8V

- Aspirateur compact et maniable avec batterie intégrée 10.8V.
- Idéal pour le nettoyage intermédiaire de trains, d'avions etc. et pour l'aspiration de poussières et de débris après un travail ponctuel de sciage, perçage,...
- Moins de fatigue grâce aux touches de marche/arrêt éliminant le besoin de tenir une gâchette enfoncée et favorisant ainsi une prise relâchée de l'appareil.
- Présélection de deux vitesses, permettant un travail plus silencieux tout en augmentant l'autonomie lors de travaux exigeant moins de puissance d'aspiration.

Accessoires standard:
416041-0: embout d'aspiration plat.

Type de batterie	Li-ion
Tension nominale	10,8 V
Capacité de batterie	1,5 Ah
Débit	1,4 m³/min
Dépression max.	34 mbar
Durée fonction. (vit. 2)	15 min
Durée fonction. (vit. 1)	30 min
Dimensions (Lo x La x H)	412 x 102 x 109 mm
Poids avec accu	0,94 kg

EAN: 0088381845250

TD022DSJ



7.2V

MAK
PAC

Tournevis impact sur accu 7,2V

- Tournevis sans fi l à mécanisme de vissage à chocs, qui lui permet d'atteindre un couple inégalé dans cette classe.
- Interrupteur basculant pour un démarrage gauche/droite en un seul mouvement, ce qui accélère les travaux alternants de montage/démontage et les rend moins fatigants.
- Interrupteur à verrou empêchant la mise en marche intempestive.
- Poignée ergonomique revêtue de caoutchouc.
- Éclairage LED avec interrupteur séparé pour un travail plus aisé dans les endroits sombres.



Accessoires standard:
168435-2: pochette pour tournevis penpack, 194588-1: Chargeur DC10WA, 198000-3: Accu Li-ion BL0715 (2x), 798308-1: embout double PH2x45mm

Tension nominale	7,2 V
Accus compris	2 x 1,5Ah
Couple max.	25 Nm
Régime à vide	0 - 2450 t.p.m.
Cadence de chocs	0 - 3000 min ⁻¹
Capacité boulon HR	M6
Dimensions (Lo x La x H)	227 x 42 x 142 mm
Poids net	0,55 kg

EAN: 0088381833288

DF012DSE



7.2V

Perceuse-visseuse 7,2V

- Tournevis à batteries à deux vitesses pour les travaux de montage fins tels que le raccordement de boîtiers électriques etc.
- Réglage précis du couple en 21 positions; le moteur s'arrête automatiquement lorsque le couple sélectionné est atteint.
- Interrupteur basculant pour un démarrage gauche/droite en un seul mouvement, ce qui accélère les travaux alternants de montage/démontage et les rend moins fatigants.
- Poignée ergonomique revêtue de caoutchouc.



Accessoires standard:
158775-6: coffret synthétique, 194588-1: Chargeur DC10WA, 198000-3: Accu Li-ion BL0715 (2x), 784244-7: embout double PH2, 784245-5: embout double PH1

Tension nominale	7,2 V
Accus compris	2 x 1,5Ah
Régime à vide	200 t.p.m.
Régime à vide 2	650 t.p.m.
Couple max.	5,6 Nm
Couple max. (progressif)	3,6 Nm
Emmanchem. embout hex.	1/4" DIN3126E
Dimensions (Lo x La x H)	273 x 44 x 142 mm
Poids net	0,53 kg

EAN: 0088381838009

ACCU

PERÇAGE ET
VISSAGEFORAGE ET
BURINAGEMEULAGE ET
PONÇAGE

COUPER

SCIER

RABOTAGE ET
DEFONÇAGECLOUER ET
AGRAFER

LASERS

ASPIRATION

DIVERS

JARDINAGE

10.8V - 7.2V - 3.6V

DF012DSJ

Perceuse-visseuse 7,2V



- Tournevis à batteries à deux vitesses pour les travaux de montage fins tels que le raccordement de boîtiers électriques etc.
- Réglage précis du couple en 21 positions; le moteur s'arrête automatiquement lorsque le couple sélectionné est atteint.
- Interrupteur basculant pour un démarrage gauche/droite en un seul mouvement, ce qui accélère les travaux alternants de montage/démontage et les rend moins fatigants.
- Poignée ergonomique revêtue de caoutchouc.



Accessoires standard:
194588-1: Chargeur DC10WA, 198000-3: Accu Li-ion BL0715 (2x),
784244-7: embout double PH2, 784245-5: embout double PH1,
821549-5: coffret MAKPAC I

7.2V MAK PAC

Tension nominale	7,2 V
Accus compris	2 x 1,5Ah
Régime à vide	200 t.p.m.
Régime à vide 2	650 t.p.m.
Couple max.	5,6 Nm
Couple max. (progressif)	3,6 Nm
Emmanchem. embout hex.	1/4" DIN3126E
Dimensions (Lo x La x H)	273 x 44 x 142 mm
Poids net	0,53 kg

EAN: 0088381838047

DF001DW

Tournevis 3,6V



- Interrupteur basculant pour un démarrage gauche/droite en un seul mouvement, ce qui accélère les travaux alternants de montage/démontage et les rend moins fatigants.
- Poignée ergonomique.
- Eclairage LED avec interrupteur séparé pour un travail plus aisé dans les endroits sombres.



Tension nominale	3,6 V
Couple max.	4,0 Nm
Couple max. (progressif)	3,0 Nm
Régime à vide	220 t.p.m.
Emmanchem. embout hex.	1/4" DIN3126E
Dimensions (Lo x La x H)	287 x 47 x 51 mm
Poids net	0,36 kg

EAN: 0088381833837



ACCU

PERÇAGE ET
VISSAGE

FORAGE ET
BURINAGE

MEULAGE ET
PONÇAGE

COUPER

SCIER

RABOTAGE ET
DEFONÇAGE

CLOUER ET
AGRAFER

LASERS

ASPIRATION

DIVERS

JARDINAGE

PERCAGE ET VISSAGE



-  Double Insulation
-  Vitesse variable
-  Frein électrique ou mécanique
-  Inverseur G+D
-  2 vitesses mécaniques
-  3 vitesses mécaniques
-  2 vitesses électriques
-  3 vitesses électriques
-  Mandrin autoserrant avec blocage
-  Réglage de couple / positions 6
-  Réglage de couple / positions 9
-  Réglage de couple / positions 16
-  Réglage de couple / positions 18
-  Réglage de couple / positions 21
-  Débrayage de sécurité
-  Soft Start
-  Avec éclairage
-  Coffret

Perceuses et visseuses

DHP453RFX2

Perceuse-visseuse à percussion sur accu LXT 18V



18V LXT

- Visseuse/perceuse à percussion sans fil universelle, parfaite pour les travaux mi-lourds.
- Boîte deux vitesses à engrenages entièrement métalliques garantissant fiabilité et efficacité lors des travaux de perçage aussi bien que de vissage.
- Munie d'un mandrin automatique monobague solide 13mm et d'un verrouillage automatique de l'arbre pour un échange facile des forets.
- Réglage précis du couple en 16 positions plus position de perçage permettant de contrôler facilement la profondeur d'enfoncement.



Accessoires standard:
193533-3: batterie Li-ion BL1830 (2x), 194686-1: coffret en alu avec acc, 195584-2: chargeur rapide DC18RC, 450128-8: protection accu, 766004-9: mandrin automatique 1/2" 1,5-13mm, 784637-8: embout double PH2 +/- x45mm

Tension nominale	18 V
Accus compris	2 x 3,0Ah
Régime à vide	0 - 400 t.p.m.
Régime à vide 2	0 - 1300 t.p.m.
Cadence de chocs	0 - 6000 min ⁻¹
Cadence de chocs 2	0 - 19500 min ⁻¹
Couple max.	42 Nm
Couple max. (progressif)	27 Nm
Mandrin	1,5-13 mm
Dimensions (Lo x La x H)	239 x 79 x 227 mm
Poids net	1,7 kg

EAN: 0088381811910

DHP484RTJ

Perceuse-visseuse à percussion sur accu LXT 18V



18V LXT BL MOTOR XPT MAX PAC

- Visseuse/perceuse sans fil universelle, robuste et puissante, parfaite pour les travaux de perçage et de vissage mi-lourds; dotée d'un mécanisme de percussion permettant les perçages pour chevilles dans la brique.
- Brushless motor: machine équipée d'un moteur sans charbons, plus puissant et avec une plus grande autonomie par charge de batterie.
- Transmission entièrement métallique, y compris l'anneau d'embrayage, garantissant une excellente résistance contre l'usure de la pignonnérie.



Accessoires standard:
195584-2: chargeur rapide DC18RC, 197280-8: Batterie Li-ion BL1850B (2x), 346449-3: clip de ceinture, 450128-8: protection accu, 784637-8: embout double PH2 +/- x45mm, 821550-0: coffret MAKPAC II

Tension nominale	18 V
Accus compris	2 x 5,0Ah
Régime à vide	0 - 500 t.p.m.
Régime à vide 2	0 - 2000 t.p.m.
Cadence de chocs	0 - 7500 min ⁻¹
Cadence de chocs 2	0 - 30000 min ⁻¹
Couple max.	54 Nm
Couple max. (progressif)	30 Nm
Mandrin	1,5-13 mm
Dimensions (Lo x La x H)	182 x 79 x 261 mm
Poids net	1,6 kg

EAN: 0088381826228

DHP481RTJ

Perceuse-visseuse à percussion sur accu LXT 18V



18V LXT BL MOTOR XPT MAX PAC

- Visseuse-perceuse à percussion à deux vitesses extrêmement puissante, pour les travaux de vissage et de perçage les plus exigeants.
- Le moteur quadripôle surdimensionné à aimants haute densité et la grande démultiplication font que les machines de cette série-ci sont les plus puissantes qui aient jamais été fabriquées par Makita.
- Transmission entièrement métallique, y compris l'anneau d'embrayage, garantissant une excellente résistance contre l'usure de la pignonnérie.



Accessoires standard:
122576-8: butée de profondeur, 126413-8: poignée, 195584-2: chargeur rapide DC18RC, 197280-8: Batterie Li-ion BL1850B (2x), 346449-3: clip de ceinture, 450128-8: protection accu (2x), 766015-4: mandrin automatique 1/2" 1,5-13 mm, 784637-8: embout double PH2 +/- x45mm...

Tension nominale	18 V
Accus compris	2 x 5,0Ah
Régime à vide	0 - 550 t.p.m.
Régime à vide 2	0 - 2100 t.p.m.
Cadence de chocs	0 - 8250 min ⁻¹
Cadence de chocs 2	0 - 31500 min ⁻¹
Couple max.	115 Nm
Couple max. (progressif)	60 Nm
Mandrin	1,5-13 mm
Dimensions (Lo x La x H)	225 x 79 x 259 mm
Poids net	2,7 kg

EAN: 0088381674904

DHP481RT3J

Perceuse-visseuse à percussion sur accu LXT 18V



18V LXT BL MOTOR XPT MAX PAC

- Visseuse-perceuse à percussion à deux vitesses extrêmement puissante, pour les travaux de vissage et de perçage les plus exigeants.
- Le moteur quadripôle surdimensionné à aimants haute densité et la grande démultiplication font que les machines de cette série-ci sont les plus puissantes qui aient jamais été fabriquées par Makita.
- Transmission entièrement métallique, y compris l'anneau d'embrayage, garantissant une excellente résistance contre l'usure de la pignonnérie.



Accessoires standard:
122576-8: butée de profondeur, 126413-8: poignée, 195584-2: chargeur rapide DC18RC, 197280-8: Batterie Li-ion BL1850B (3x), 346449-3: clip de ceinture, 450128-8: protection accu (2x), 766015-4: mandrin automatique 1/2" 1,5-13 mm, 784637-8: embout double PH2 +/- x45mm...

Tension nominale	18 V
Accus compris	3 x 5,0Ah
Régime à vide	0 - 550 t.p.m.
Régime à vide 2	0 - 2100 t.p.m.
Cadence de chocs	0 - 8250 min ⁻¹
Cadence de chocs 2	0 - 31500 min ⁻¹
Couple max.	115 Nm
Couple max. (progressif)	60 Nm
Mandrin	1,5-13 mm
Dimensions (Lo x La x H)	225 x 79 x 259 mm
Poids net	2,7 kg

EAN: 0088381813761

DHP470RMJ

Visseuse-perceuse à percussion à batteries LXT 14,4V



14.4V LXT BL MOTOR XPT MAX PAC

- Visseuse/perceuse sans fil universelle, robuste et puissante, parfaite pour les travaux de perçage et de vissage mi-lourds; dotée d'un mécanisme de percussion permettant les perçages pour chevilles dans la brique.
- Brushless motor: machine équipée d'un moteur sans charbons, plus puissant et avec une plus grande autonomie par charge de batterie.
- Transmission entièrement métallique, y compris l'anneau d'embrayage, garantissant une excellente résistance contre l'usure de la pignonnérie.



Accessoires standard:
195584-2: chargeur rapide DC18RC, 196388-5: Batterie Li-ion BL1440 (2x), 450128-8: protection accu, 763175-3: mandrin automatique 1/2" 1,5-13mm, 784637-8: embout double PH2 +/- x45mm, 821550-0: coffret MAKPAC II

Tension nominale	14,4 V
Accus compris	2 x 4,0Ah
Régime à vide	0 - 400 t.p.m.
Cadence de chocs	0 - 6000 min ⁻¹
Cadence de chocs 2	0 - 23000 min ⁻¹
Couple max.	46 Nm
Couple max. (progressif)	30 Nm
Mandrin	1,5-13 mm
Dimensions (Lo x La x H)	199 x 79 x 259 mm
Poids net	1,5 kg

EAN: 0088381682367

Perceuses et visseuses

DHP448RM3J



14.4V LXT XPT MAK PAC

Visseuse-perceuse à percussion à batteries LXT 14,4V

440

- Visseuse-perceuse à percussion à deux vitesses extrêmement puissante, pour les travaux de vissage et de perçage les plus exigeants.
- Le moteur quadripôle surdimensionné à aimants haute densité et la grande démultiplication font que les machines de cette série-ci sont les plus puissantes qui aient jamais été fabriquées par Makita.
- Transmission entièrement métallique, y compris l'anneau d'embrayage, garantissant une excellente résistance contre l'usure de la pignonerie.



Accessoires standard:
122576-8: butée de profondeur, 126131-8: poignée latérale, 195584-2: chargeur rapide DC18RC, 196388-5: Batterie Li-ion BL1440 (3x), 346449-3: clip de ceinture, 450128-8: protection accu, 766015-4: mandrin automatique 1/2" 1,5-13 mm...

Tension nominale	14,4 V
Accus compris	3 x 4,0Ah
Régime à vide	0 - 350 t.p.m.
Cadence de chocs	0 - 5200 min ⁻¹
Cadence de chocs 2	0 - 27000 min ⁻¹
Couple max.	77 Nm
Couple max. (progressif)	43 Nm
Mandrin	1,5-13 mm
Dimensions (Lo x La x H)	225 x 79 x 259 mm
Poids net	2,2 kg

EAN: 0088381683180

DTP141RTJ



18V LXT BL MOTOR MAK PAC

Perceuse-visseuse (à chocs) sur accu LXT 18V

- Cette visseuse-perceuse unique et inégalée dans sa polyvalence, est dotée d'une transmission à deux vitesses mécaniques, un mécanisme de perçage à percussion aussi bien que de vissage à chocs et un réglage électronique de la vitesse et du couple, permettant d'affronter les travaux de perçage et de vissage les plus divers.



Accessoires standard:
195584-2: chargeur rapide DC18RC, 196672-8: batterie Li-ion BL1850 (2x), 346449-3: clip de ceinture, 450128-8: protection accu, 821550-0: coffret MAKPAC II, B-12790: embout de vissage double TORSION P22x85mm

Tension nominale	18 V
Accus compris	2 x 5,0Ah
Couple max.	150 Nm
Régime à vide	0 - 1300 t.p.m.
Régime à vide 2	0 - 2200 t.p.m.
Régime à vide 3	0 - 2700 t.p.m.
Cadence de chocs	0 - 1200 min ⁻¹
Cadence de chocs 2	0 - 2400 min ⁻¹
Cadence de chocs 3	0 - 3200 min ⁻¹
Dimensions (Lo x La x H)	171 x 79 x 252 mm
Poids net	1,5 kg

EAN: 0088381816663

HP331DSAJ



10.8V CXT MAK PAC

Perceuse-visseuse à percussion sur accu CXT

- Visseuse-perceuse à percussion extrêmement légère et compacte offrant des performances largement suffisantes pour une multitude d'applications courantes.
- Polyvalente grâce au mandrin automatique monobague; la machine est munie d'un verrouillage automatique de l'arbre pour un échange facile des forets et embouts.
- Réglage précis du couple en 18 positions + positions perçage et perçage à percussion
- Plus de contrôle grâce au frein électrique arrêtant la machine dès qu'on lâche l'interrupteur.



Accessoires standard:
197355-3: chargeur rapide DC10SA, 197394-3: accu CXT BL1020B (2x), 346909-5: clip de ceinture

Tension nominale	10,8 V
Accus compris	2 x 2,0Ah
Régime à vide	0 - 450 t.p.m.
Régime à vide 2	0 - 1700 t.p.m.
Cadence de chocs	0 - 6750 min ⁻¹
Cadence de chocs 2	0 - 25500 min ⁻¹
Couple max.	30 Nm
Couple max. (progressif)	14 Nm
Ø Max. brique	8 mm
Mandrin	1-10 mm
Dimensions (Lo x La x H)	201 x 66 x 209 mm
Poids net	1,1 kg

EAN: 0088381801270

HP331DSMJ



10.8V CXT MAK PAC

Perceuse-visseuse à percussion sur accu CXT

- Visseuse-perceuse à percussion extrêmement légère et compacte offrant des performances largement suffisantes pour une multitude d'applications courantes.
- Polyvalente grâce au mandrin automatique monobague; la machine est munie d'un verrouillage automatique de l'arbre pour un échange facile des forets et embouts.
- Réglage précis du couple en 18 positions + positions perçage et perçage à percussion
- Plus de contrôle grâce au frein électrique arrêtant la machine dès qu'on lâche l'interrupteur.



Accessoires standard:
197355-3: chargeur rapide DC10SA, 197402-0: accu CXT BL1040B (2x), 346909-5: clip de ceinture

Tension nominale	10,8 V
Accus compris	2 x 4,0Ah
Régime à vide	0 - 450 t.p.m.
Régime à vide 2	0 - 1700 t.p.m.
Cadence de chocs	0 - 6750 min ⁻¹
Cadence de chocs 2	0 - 25500 min ⁻¹
Couple max.	30 Nm
Couple max. (progressif)	14 Nm
Ø Max. brique	8 mm
Mandrin	1-10 mm
Dimensions (Lo x La x H)	201 x 66 x 228 mm
Poids net	1,1 kg

EAN: 0088381801287

HP332DSAJ



10.8V CXT BL MOTOR MAK PAC

Perceuse-visseuse à percussion sur accu CXT

- Brushless motor: machine équipée d'un moteur sans charbons, plus puissant et avec une plus grande autonomie par charge de batterie.
- Visseuse-perceuse à percussion extrêmement légère et compacte offrant des performances largement suffisantes pour une multitude d'applications courantes.
- Polyvalente grâce au mandrin automatique monobague; la machine est munie d'un verrouillage automatique de l'arbre pour un échange facile des forets et embouts.
- Réglage précis du couple en 20 positions + positions perçage et perçage à percussion



Accessoires standard:
197355-3: chargeur rapide DC10SA, 197394-3: accu CXT BL1020B (2x), 346909-5: clip de ceinture, 798308-1: embout double PH2x45mm, 821549-5: coffret MAKPAC I

Tension nominale	10,8 V
Accus compris	2 x 2,0Ah
Régime à vide	0 - 450 t.p.m.
Régime à vide 2	0 - 1500 t.p.m.
Cadence de chocs	0 - 6750 min ⁻¹
Cadence de chocs 2	0 - 22500 min ⁻¹
Couple max.	35 Nm
Couple max. (progressif)	21 Nm
Ø Max. brique	8 mm
Mandrin	0.8-10 mm
Dimensions (Lo x La x H)	168 x 66 x 217 mm
Poids net	1,1 kg

EAN: 0088381809269

ACCU

PERÇAGE ET VISSAGE

FORAGE ET BURINAGE

MEULAGE ET PONÇAGE

COUPER

SCIER

RABOTAGE ET DEFONÇAGE

CLOUER ET AGRAFER

LASERS

ASPIRATION

DIVERS

JARDINAGE

Perceuses et visseuses

HP332DSMJ

Perceuse-visseuse à percussion sur accu CXT



- Brushless motor: machine équipée d'un moteur sans charbons, plus puissant et avec une plus grande autonomie par charge de batterie.
- Visseuse-perceuse à percussion extrêmement légère et compacte offrant des performances largement suffisantes pour une multitude d'applications courantes.
- Polyvalente grâce au mandrin automatique monobague; la machine est munie d'un verrouillage automatique de l'arbre pour un échange facile des forets et embouts.
- Réglage précis du couple en 20 positions + positions perçage et perçage à percussion



Accessoires standard:
197355-3: chargeur rapide DC10SA, 197402-0: accu CXT BL1040B (2x), 346909-5: clip de ceinture, 798308-1: embout double PH2x45mm, 821549-5: coffret MAKPAC I



Tension nominale	10,8 V
Accus compris	2 x 4,0Ah
Régime à vide	0 - 450 t.p.m.
Régime à vide 2	0 - 1500 t.p.m.
Cadence de chocs	0 - 6750 min ⁻¹
Cadence de chocs 2	0 - 22500 min ⁻¹
Couple max.	35 Nm
Couple max. (progressif)	21 Nm
Ø Max. brique	8 mm
Mandrin	0.8-10 mm
Dimensions (Lo x La x H)	168 x 66 x 236 mm
Poids net	1,1 kg

EAN: 0088381809276

HP1630K

Perceuse à percussion 710 Watt

85



- Perceuse à percussion très compacte et puissante.
- Construction robuste à carter métallique pour un excellent dégagement de la chaleur et façonnage tubulaire assurant une grande rigidité de la coque.
- Gâchette à variateur de vitesse pour une amorçage facile du perçage sans déraper.
- Poignée revêtue de caoutchouc pour plus de confort.



Accessoires standard:
134943-5: poignée latérale, 135302-6: poignée latérale droite cpl, 192541-1: mandrin à couronne dentée, 196008-1: mandrin à couronne dentée, 418163-2: porte clés, 763440-0: clé à mandrin 13mm

Puissance nominale	710 Watt
Régime à vide	0 - 3200 t.p.m.
Cadence de chocs	0 - 48000 min ⁻¹
Ø Max. acier	13 mm
Ø Max. bois	30 mm
Ø Max. brique	16 mm
Mandrin	1,5-13 mm
Ø Collet	43 mm
Dimensions (Lo x La x H)	296 x 75 x 204 mm
Poids sans câble	2,0 kg

EAN: 0088381093125

HP1631KSP

Perceuse à percussion 710 Watt

85



- Perceuse à percussion très compacte et puissante.
- Construction robuste à carter métallique pour un excellent dégagement de la chaleur et façonnage tubulaire assurant une grande rigidité de la coque.
- Munie d'un mandrin automatique 13mm.
- Gâchette à variateur de vitesse pour une amorçage facile du perçage sans déraper.
- Poignée revêtue de caoutchouc pour plus de confort.



Accessoires standard:
134943-5: poignée latérale, 135302-6: poignée latérale droite cpl, 192692-0: mandrin automatique 1/2" 1,5-13mm, 196193-0: mandrin automatique 1/2" 1,5-13mm, 196564-1: mandrin automatique 1/2" 1,5-13mm, 824811-7: coffret synthétique...

Puissance nominale	710 Watt
Régime à vide	0 - 3200 t.p.m.
Cadence de chocs	0 - 48000 min ⁻¹
Ø Max. acier	13 mm
Ø Max. bois	30 mm
Ø Max. brique	16 mm
Mandrin	1,5-13 mm
Ø Collet	43 mm
Dimensions (Lo x La x H)	296 x 75 x 204 mm
Poids sans câble	2,0 kg

EAN: 0088381604970

HP2051FHJ

Perceuse à percussion 720 Watt

419



- Perceuse à percussion polyvalente; grâce à son moteur puissant et ses deux vitesses mécaniques, elle se prête à une multitude de travaux de perçage dans le bois, l'acier et les matériaux pierreux.
- Le débrayage de sécurité assure une sécurité et un confort accrus lors d'un blocage soudain de la mèche.
- Machine très maniable grâce au façonnage compact et mince.
- Munie d'un mandrin autoserrant 13mm à mors en carbure.
- Construction robuste à carter métallique pour un excellent dégagement de la chaleur et façonnage tubulaire assurant une grande rigidité de la coque.



Accessoires standard:
134943-5: poignée latérale, 135302-6: poignée latérale droite cpl, 192664-5: mandrin automatique 1/2" 1,5-13mm, 194254-0: mandrin automatique 1/2" 1,5-13mm, 324219-0: butée de profondeur, 821549-5: coffret MAKPAC I



Puissance nominale	720 Watt
Régime à vide	0 - 1200 t.p.m.
Régime à vide 2	0 - 2900 t.p.m.
Cadence de chocs	0 - 24000 min ⁻¹
Cadence de chocs 2	0 - 58000 min ⁻¹
Ø Max. acier	13 mm
Ø Max. bois	40 mm
Ø Max. brique	20 mm
Mandrin	1,5-13 mm
Ø Collet	43 mm
Dimensions (Lo x La x H)	360 x 70 x 220 mm
Poids sans câble	2,5 kg

EAN: 0088381645454

HP2071FJ

Perceuse à percussion 1010 Watt

419



- Perceuse à percussion polyvalente; grâce à son moteur ultra puissant et ses deux vitesses mécaniques, elle se prête à une multitude de travaux de perçage dans le bois, l'acier et les matériaux pierreux.
- Régulateur électronique assurant le démarrage progressif et le maintien du régime sélectionné sous charge, avec signal lumineux en cas de surcharge.
- Inverseur à décalage symétrique des charbons assurant un couple maximal en rotation inversée et une durée de vie accrue des charbons.



Accessoires standard:
135302-6: poignée latérale droite cpl, 194254-0: mandrin automatique 1/2" 1,5-13mm, 324219-0: butée de profondeur, 821549-5: coffret MAKPAC I



Puissance nominale	1010 Watt
Régime à vide	0 - 1200 t.p.m.
Régime à vide 2	0 - 2900 t.p.m.
Cadence de chocs	0 - 24000 min ⁻¹
Cadence de chocs 2	0 - 58000 min ⁻¹
Ø Max. acier	18 mm
Ø Max. bois	40 mm
Ø Max. brique	20 mm
Mandrin	1,5-13 mm
Ø Collet	43 mm
Dimensions (Lo x La x H)	362 x 70 x 220 mm
Poids sans câble	2,6 kg

EAN: 0088381645928

ACCU

PERÇAGE ET VISSAGE

FORAGE ET BURINAGE

MEULAGE ET PONÇAGE

COUPER

SCIER

RABOTAGE ET DEFONÇAGE

CLOUER ET AGRAFER

LASERS

ASPIRATION

DIVERS

JARDINAGE

Perceuses et visseuses

8406

Perceuse à percussion 850 Watt

106



- Accouplement de sécurité pour la protection de la machine et de l'utilisateur
- Pour le forage rapide dans le métal, le béton et la pierre



Accessoires standard:
824608-4: coffret de transport synthétique

Puissance nominale	850 Watt
Régime à vide	0 - 1500 t.p.m.
Cadence de chocs	0 - 22500 min ⁻¹
Ø Max. acier	13 mm
Ø Max. bois	30 mm
Ø Max. brique	20 mm
Mandrin	1,5-13 mm
Dimensions (Lo x La x H)	400 x 80 x 150 mm
Poids sans câble	3,7 kg

EAN: 0088381008778

DDF453RF3J

Perceuse-visseuse sur accu LXT 18V



- Visseuse/perceuse sans fil universelle, parfaite pour les travaux mi-lourds.
- Boîte deux vitesses à engrenages entièrement métalliques garantissant fiabilité et efficacité lors des travaux de perçage aussi bien que de vissage.
- Munie d'un mandrin automatique monobague solide 13mm et d'un verrouillage automatique de l'arbre pour un échange facile des forets et des embouts.
- Livrée avec trois batteries coulissantes (18V 3.0Ah) à contacts auto-nettoyants assurant un transfert optimal du courant.



Accessoires standard:
195584-2: chargeur rapide DC18RC, 197599-5: accu Li-ion BL1830B (3x), 450128-8: protection accu (2x), 766004-9: mandrin automatique 1/2" 1,5-13mm, 821550-0: coffret MAKPAC II

Tension nominale	18 V
Accus compris	3 x 3,0Ah
Régime à vide	0 - 400 t.p.m.
Régime à vide 2	0 - 1300 t.p.m.
Couple max.	42 Nm
Couple max. (progressif)	27 Nm
Dimensions (Lo x La x H)	239 x 79 x 227 mm
Poids net	1,7 kg

EAN: 0088381811903

18V LXT MAK PAC

DDF482RM3J

Perceuse-visseuse sur accu LXT 18V

440



- Visseuse-perceuse sans fil universelle, robuste et puissante, parfaite pour les travaux de perçage et de vissage mi-lourds.
- Réglage précis du couple en 21 positions + position perçage.
- Le moteur quadripôle à aimants haute densité couple et puissant assure un couple inégalé dans cette classe de machines.
- Transmission entièrement métallique, y compris l'anneau d'embrayage, garantissant une excellente résistance contre l'usure de la pignonnérie



Accessoires standard:
195584-2: chargeur rapide DC18RC, 197265-4: batterie Li-ion BL1840B (3x), 346449-3: clip de ceinture, 450128-8: protection accu (2x), 766027-7: mandrin automatique 1/2" 1,5-13mm, 784637-8: embout double PH2 +/- x45mm, 821550-0: coffret MAKPAC II

Tension nominale	18 V
Accus compris	3 x 4,0Ah
Régime à vide	0 - 600 t.p.m.
Régime à vide 2	0 - 1900 t.p.m.
Couple max.	62 Nm
Couple max. (progressif)	36 Nm
Mandrin	1,5-13 mm
Dimensions (Lo x La x H)	185 x 79 x 249 mm
Poids net	1,4 kg

EAN: 0088381810333

18V LXT XPT MAK PAC

DDF483RTJ

Perceuse-visseuse sur accu LXT 18V



- Brushless motor: machine équipée d'un moteur sans charbons, plus puissant et avec une plus grande autonomie par charge de batterie.
- De divers détails de construction tels que l'interrupteur étanche et les circuits électroniques couverts de résine assurent la meilleure résistance à l'eau et aux poussières actuellement disponible sur le marché.

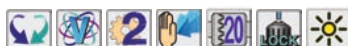

Accessoires standard:
195584-2: chargeur rapide DC18RC, 197280-8: Batterie Li-ion BL1850B (2x), 346449-3: clip de ceinture, 450128-8: protection accu, 763241-6: mandrin automatique 1,5-13mm, 784637-8: embout double PH2 +/- x45mm, 821550-0: coffret MAKPAC II

Tension nominale	18 V
Accus compris	2 x 5,0Ah
Régime à vide	0 - 500 t.p.m.
Régime à vide 2	0 - 1700 t.p.m.
Couple max.	40 Nm
Couple max. (progressif)	23 Nm
Mandrin	1,5-13 mm
Dimensions (Lo x La x H)	162 x 79 x 247 mm
Poids net	1,2 kg

EAN: 0088381824811

18V LXT BL MOTOR XPT MAK PAC

DDF484RTJ

Perceuse-visseuse sur accu LXT 18V



- Visseuse-perceuse sans fil universelle, robuste et puissante, parfaite pour les travaux de perçage et de vissage mi-lourds.
- Brushless motor: machine équipée d'un moteur sans charbons, plus puissant et avec une plus grande autonomie par charge de batterie.
- Carter robuste en aluminium.
- XPT (eXtreme Protection Technology): divers détails de construction assurent la meilleure résistance à l'eau et aux poussières disponible sur le marché.



Accessoires standard:
195584-2: chargeur rapide DC18RC, 197280-8: Batterie Li-ion BL1850B (2x), 346449-3: clip de ceinture, 450128-8: protection accu, 784637-8: embout double PH2 +/- x45mm, 821550-0: coffret MAKPAC II

Tension nominale	18 V
Accus compris	2 x 5,0Ah
Régime à vide	0 - 500 t.p.m.
Régime à vide 2	0 - 2000 t.p.m.
Couple max.	54 Nm
Couple max. (progressif)	30 Nm
Mandrin	1,5-13 mm
Dimensions (Lo x La x H)	172 x 79 x 261 mm
Poids net	1,5 kg

EAN: 0088381826433

18V LXT BL MOTOR XPT MAK PAC

ACCU

PERÇAGE ET VISSAGE

FORAGE ET BURINAGE

MEULAGE ET PONÇAGE

COUPER

SCIER

RABOTAGE ET DEFONÇAGE

CLOUER ET AGRAFER

LASERS

ASPIRATION

DIVERS

JARDINAGE

Perceuses et visseuses

DDF484RT3J

Perceuse-visseuse sur accu LXT 18V



- Visseuse-perceuse sans fil universelle, robuste et puissante, parfaite pour les travaux de perçage et de vissage mi-lourds.
- Brushless motor: machine équipée d'un moteur sans charbons, plus puissant et avec une plus grande autonomie par charge de batterie.
- Carter robuste en aluminium.
- Transmission entièrement métallique, y compris l'anneau d'embrayage, garantissant une excellente résistance contre l'usure de la pignonnérie



Accessoires standard:

195584-2: chargeur rapide DC18RC, 197280-8: Batterie Li-ion BL1850B (3x), 346449-3: clip de ceinture, 450128-8: protection accu (2x), 784637-8: embout double PH2 +/- x45mm, 821550-0: coffret MAKPAC II

Tension nominale	18 V
Accus compris	3 x 5,0Ah
Régime à vide	0 - 500 t.p.m.
Régime à vide 2	0 - 2000 t.p.m.
Couple max.	54 Nm
Couple max. (progressif)	30 Nm
Mandrin	1,5-13 mm
Dimensions (Lo x La x H)	172 x 79 x 261 mm
Poids net	1,5 kg

EAN: 0088381826495

DDF083RTJ

Perceuse-visseuse sur accu LXT 18V



- Brushless motor: machine équipée d'un moteur sans charbons, plus puissant et avec une plus grande autonomie par charge de batterie.
- Visseuse-perceuse extrêmement légère et compacte offrant des performances largement suffisantes pour une multitude d'applications courantes.
- Engrenages entièrement métalliques pour une durabilité à toute épreuve.
- Réglage précis du couple en 20 positions + position perçage
- Emmanchement direct des embouts 1/4" avec manchon de verrouillage.



Accessoires standard:

195584-2: chargeur rapide DC18RC, 197280-8: Batterie Li-ion BL1850B (2x), 346317-0: clip de ceinture, 798308-1: embout double PH2x45mm, 821550-0: coffret MAKPAC II

Tension nominale	18 V
Accus compris	2 x 5,0Ah
Régime à vide	0 - 500 t.p.m.
Régime à vide 2	0 - 1700 t.p.m.
Couple max.	40 Nm
Couple max. (progressif)	23 Nm
Emmanchem. embout hex.	1/4" DIN3126E
Dimensions (Lo x La x H)	124 x 79 x 247 mm
Poids net	1,1 kg

EAN: 0088381824972

DDF481RT3J

Perceuse-visseuse sur accu LXT 18V



- Visseuse-perceuse à deux vitesses extrêmement puissante, pour les travaux de vissage et de perçage les plus exigeants.
- Transmission entièrement métallique, y compris l'anneau d'embrayage, garantissant une excellente résistance contre l'usure de la pignonnérie.
- Carter métallique et broche montée sur roulements dédoublés assurant une bonne résistance aux sollicitations mécaniques extrêmes.



Accessoires standard:

195584-2: chargeur rapide DC18RC, 197280-8: Batterie Li-ion BL1850B (3x), 346449-3: clip de ceinture, 450128-8: protection accu (2x), 452947-8: porte-embouts pour foreuses-visseuses, 784637-8: embout double PH2 +/- x45mm, 821550-0: coffret MAKPAC II

Tension nominale	18 V
Accus compris	3 x 5,0Ah
Régime à vide	0 - 550 t.p.m.
Régime à vide 2	0 - 2100 t.p.m.
Couple max.	115 Nm
Couple max. (progressif)	60 Nm
Mandrin	1,5-13 mm
Dimensions (Lo x La x H)	205 x 79 x 266 mm
Poids net	2,7 kg

EAN: 0088381824507

DDF482RM3J

Perceuse-visseuse sur accu LXT 18V



- Visseuse-perceuse sans fil universelle, robuste et puissante, parfaite pour les travaux de perçage et de vissage mi-lourds.
- Réglage précis du couple en 21 positions + position perçage.
- Le moteur quadripôle à aimants haute densité compact et puissant assure un couple inégalé dans cette classe de machines.
- Transmission entièrement métallique, y compris l'anneau d'embrayage, garantissant une excellente résistance contre l'usure de la pignonnérie



Accessoires standard:

195584-2: chargeur rapide DC18RC, 197265-4: batterie Li-ion BL1840B (3x), 346449-3: clip de ceinture, 450128-8: protection accu (2x), 766027-7: mandrin automatique 1/2" 1,5-13mm, 784637-8: embout double PH2 +/- x45mm, 821550-0: coffret MAKPAC II

Tension nominale	18 V
Accus compris	3 x 4,0Ah
Régime à vide	0 - 600 t.p.m.
Régime à vide 2	0 - 1900 t.p.m.
Couple max.	62 Nm
Couple max. (progressif)	36 Nm
Mandrin	1,5-13 mm
Dimensions (Lo x La x H)	185 x 79 x 249 mm
Poids net	1,4 kg

EAN: 0088381810333

DDF343RYJ

Visseuse-perceuse à batteries LXT 14,4V



- Visseuse-perceuse sans fil universelle, légère et compacte, parfaite pour les travaux de perçage et de vissage légers à mi-lourds.
- Boîte deux vitesses à engrenages entièrement métalliques garantissant fiabilité et efficacité lors des travaux de perçage aussi bien que de vissage.
- Munie d'un mandrin automatique monobague et d'un verrouillage automatique de l'arbre pour un échange facile des forets.
- Livré dans un MAKPAC, un coffret solide en ABS équipé d'un système de verrouillage permettant d'empiler plusieurs coffrets.



Accessoires standard:

195584-2: chargeur rapide DC18RC, 196875-4: Batterie Li-ion BL1415N (2x), 450128-8: protection accu, 766002-3: mandrin automatique 1/2" 0,8-10mm, 821550-0: coffret MAKPAC II

Tension nominale	14,4 V
Accus compris	2 x 1,5Ah
Régime à vide	0 - 400 t.p.m.
Couple max.	36 Nm
Couple max. (progressif)	20 Nm
Mandrin	1-10 mm
Dimensions (Lo x La x H)	192 x 79 x 226 mm
Poids net	1,2 kg

EAN: 0088381682534

ACCU

PERÇAGE ET VISSAGE

FORAGE ET BURINAGE

MEULAGE ET PONÇAGE

COUPER

SCIER

RABOTAGE ET DEFONÇAGE

CLOUER ET AGRAFER

LASERS

ASPIRATION

DIVERS

JARDINAGE

440

Perceuses et visseuses

DDF343RYX2



14.4V **LXT**

Kit combiné avec visseuse-perceuse à batteries LXT 14,4V

- Visseuse-perceuse sans fil universelle, légère et compacte, parfaite pour les travaux de perçage et de vissage légers à mi-lourds.
- Boîte deux vitesses à engrenages entièrement métalliques garantissant fiabilité et efficacité lors des travaux de perçage aussi bien que de vissage.
- Munie d'un mandrin automatique monobague et d'un verrouillage automatique de l'arbre pour un échange facile des forets.
- Livrée en boîte à outils en aluminium, avec un tiroir contenant quelques outils à main et 59 outils de perçage/vissage.



Accessoires standard:
195584-2: chargeur rapide DC18RC, 196875-4: Batterie Li-ion BL1415N (2x), 450128-8: protection accu, 766002-3: mandrin automatique 1/2" 0,8-10mm

Tension nominale	14,4 V
Accus compris	2 x 1,5Ah
Régime à vide	0 - 400 t.p.m.
Couple max.	36 Nm
Couple max. (progressif)	20 Nm
Mandrin	1-10 mm
Dimensions (Lo x La x H)	192 x 79 x 226 mm
Poids net	1,2 kg

EAN: 0088381682428

DDF470RM3J



14.4V **LXT** **BL XPT** **MAK PAC**

Perceuse-visseuse sur accu LXT 14,4V

- Visseuse-perceuse sans fil universelle, robuste et puissante, parfaite pour les travaux de perçage et de vissage légers à mi-lourds.
- Brushless motor: machine équipée d'un moteur sans charbons, plus puissant et avec une plus grande autonomie par charge de batterie.
- Transmission entièrement métallique, y compris l'anneau d'embrayage, garantissant une excellente résistance contre l'usure de la pignonnérie.



Accessoires standard:
195584-2: chargeur rapide DC18RC, 196388-5: Batterie Li-ion BL1440 (3x), 346317-0: clip de ceinture, 450128-8: protection accu, 763175-3: mandrin automatique 1/2" 1,5-13mm, 784637-8: embout double PH2 +/-45mm, 821550-0: coffret MAKPAC II

Tension nominale	14,4 V
Accus compris	3 x 4,0Ah
Régime à vide	0 - 400 t.p.m.
Régime à vide 2	0 - 1550 t.p.m.
Couple max.	46 Nm
Couple max. (progressif)	30 Nm
Mandrin	1,5-13 mm
Dimensions (Lo x La x H)	185 x 79 x 259 mm
Poids net	1,4 kg

EAN: 0088381684897

DF031DSAJ



10.8V **CXT** **MAK PAC**

Perceuse-visseuse sur accu CXT

- Visseuse-perceuse extrêmement légère et compacte offrant des performances largement suffisantes pour une multitude d'applications courantes.
- Étonnamment puissant grâce à la boîte à deux vitesses, avec un couple de 14Nm en serrage progressif et de 30Nm en serrage franc.
- Engrenages entièrement métalliques pour une durabilité à toute épreuve.
- Réglage précis du couple en 18 positions + position perçage
- Emmanchement direct des embouts 1/4" avec manchon de verrouillage.



Accessoires standard:
197355-3: chargeur rapide DC10SA, 197394-3: accu CXT BL1020B (2x), 346909-5: clip de ceinture, 798308-1: embout double PH2x45mm, 821549-5: coffret MAKPAC I

Tension nominale	10,8 V
Accus compris	2 x 2,0Ah
Régime à vide	0 - 450 t.p.m.
Régime à vide 2	0 - 1700 t.p.m.
Couple max.	30 Nm
Couple max. (progressif)	14 Nm
Emmanchem. embout hex.	1/4" DIN3126E
Dimensions (Lo x La x H)	153 x 66 x 209 mm
Poids net	0,94 kg

EAN: 0088381801645

DF031DSMJ



10.8V **CXT** **MAK PAC**

Perceuse-visseuse sur accu CXT

- Visseuse-perceuse extrêmement légère et compacte offrant des performances largement suffisantes pour une multitude d'applications courantes.
- Étonnamment puissant grâce à la boîte à deux vitesses, avec un couple de 14Nm en serrage progressif et de 30Nm en serrage franc.
- Engrenages entièrement métalliques pour une durabilité à toute épreuve.
- Réglage précis du couple en 18 positions + position perçage
- Emmanchement direct des embouts 1/4" avec manchon de verrouillage.



Accessoires standard:
197355-3: chargeur rapide DC10SA, 197402-0: accu CXT BL1040B (2x), 346909-5: clip de ceinture, 798308-1: embout double PH2x45mm, 821549-5: coffret MAKPAC I

Tension nominale	10,8 V
Accus compris	2 x 4,0Ah
Régime à vide	0 - 450 t.p.m.
Régime à vide 2	0 - 1700 t.p.m.
Couple max.	30 Nm
Couple max. (progressif)	14 Nm
Emmanchem. embout hex.	1/4" DIN3126E
Dimensions (Lo x La x H)	153 x 66 x 209 mm
Poids net	0,94 kg

EAN: 0088381801652

DF032DSAJ



10.8V **CXT** **BL** **MAK PAC**

Perceuse-visseuse sur accu CXT

- Brushless motor: machine équipée d'un moteur sans charbons, plus puissant et avec une plus grande autonomie par charge de batterie.
- Visseuse-perceuse extrêmement légère et compacte offrant des performances largement suffisantes pour une multitude d'applications courantes.
- Étonnamment puissant grâce à la boîte à deux vitesses, avec un couple de 21Nm en serrage progressif et de 35Nm en serrage franc.
- Engrenages entièrement métalliques pour une durabilité à toute épreuve.
- Réglage précis du couple en 20 positions + position perçage



Accessoires standard:
197355-3: chargeur rapide DC10SA, 197394-3: accu CXT BL1020B (2x), 346909-5: clip de ceinture, 798308-1: embout double PH2x45mm, 821549-5: coffret MAKPAC I

Tension nominale	10,8 V
Accus compris	2 x 2,0Ah
Régime à vide	0 - 450 t.p.m.
Régime à vide 2	0 - 1500 t.p.m.
Couple max.	35 Nm
Couple max. (progressif)	21 Nm
Emmanchem. embout hex.	1/4" DIN3126E
Dimensions (Lo x La x H)	124 x 66 x 217 mm
Poids net	0,88 kg

EAN: 0088381809672

ACCU

PERÇAGE ET VISSAGE

FORAGE ET BURINAGE

MEULAGE ET PONÇAGE

COUPER

SCIER

RABOTAGE ET DEFONÇAGE

CLOUER ET AGRAFER

LASERS

ASPIRATION

DIVERS

JARDINAGE

Perceuses et visseuses

DF032DSMJ

Perceuse-visseuse sur accu CXT



- Brushless motor: machine équipée d'un moteur sans charbons, plus puissant et avec une plus grande autonomie par charge de batterie.
- Visseuse-perceuse extrêmement légère et compacte offrant des performances largement suffisantes pour une multitude d'applications courantes.
- Etonnant puissant grâce à la boîte à deux vitesses, avec un couple de 21Nm en serrage progressif et de 35Nm en serrage franc.
- Engrenages entièrement métalliques pour une durabilité à toute épreuve.
- Réglage précis du couple en 20 positions + position perçage



Accessoires standard:
197355-3: chargeur rapide DC10SA, 197402-0: accu CXT BL1040B (2x), 346909-5: clip de ceinture, 798308-1: embout double PH2x45mm, 821549-5: coffret MAKPAC I



Tension nominale	10,8 V
Accus compris	2 x 4,0Ah
Régime à vide	0 - 450 t.p.m.
Régime à vide 2	0 - 1500 t.p.m.
Couple max.	35 Nm
Couple max. (progressif)	21 Nm
Emmanchem. embout hex.	1/4" DIN3126E
Dimensions (Lo x La x H)	124 x 66 x 217 mm
Poids net	0,88 kg

EAN: 0088381809689

DF331DSAJ

Perceuse-visseuse sur accu CXT



- Visseuse-perceuse extrêmement légère et compacte offrant des performances largement suffisantes pour une multitude d'applications courantes.
- Polyvalente grâce au mandrin automatique monobague; la machine est munie d'un verrouillage automatique de l'arbre pour un échange facile des forets et embouts.
- Réglage précis du couple en 18 positions + position perçage
- Plus de contrôle grâce au frein électrique arrêtant la machine dès qu'on lâche l'interrupteur.



Accessoires standard:
197355-3: chargeur rapide DC10SA, 197394-3: accu CXT BL1020B (2x), 346909-5: clip de ceinture, 763228-8: mandrin automatique 3/8 0,8-10mm, 798308-1: embout double PH2x45mm, 821549-5: coffret MAKPAC I



Tension nominale	10,8 V
Accus compris	2 x 2,0Ah
Régime à vide	0 - 450 t.p.m.
Régime à vide 2	0 - 1700 t.p.m.
Couple max.	30 Nm
Couple max. (progressif)	14 Nm
Mandrin	1-10 mm
Dimensions (Lo x La x H)	189 x 66 x 209 mm
Poids net	1,1 kg

EAN: 0088381801454

DF331DSAX1

Perceuse-visseuse sur accu CXT



- Visseuse-perceuse extrêmement légère et compacte offrant des performances largement suffisantes pour une multitude d'applications courantes.
- Polyvalente grâce au mandrin automatique monobague; la machine est munie d'un verrouillage automatique de l'arbre pour un échange facile des forets et embouts.
- Réglage précis du couple en 18 positions + position perçage
- Plus de contrôle grâce au frein électrique arrêtant la machine dès qu'on lâche l'interrupteur.



Accessoires standard:
197355-3: chargeur rapide DC10SA, 197394-3: accu CXT BL1020B (2x), 346909-5: clip de ceinture, 763228-8: mandrin automatique 3/8 0,8-10mm



Tension nominale	10,8 V
Accus compris	2 x 2,0Ah
Régime à vide	0 - 450 t.p.m.
Régime à vide 2	0 - 1700 t.p.m.
Couple max.	30 Nm
Couple max. (progressif)	14 Nm
Mandrin	1-10 mm
Dimensions (Lo x La x H)	189 x 66 x 209 mm
Poids net	1,1 kg

EAN: 0088381806626

DF331DSMJ

Perceuse-visseuse sur accu CXT



- Visseuse-perceuse extrêmement légère et compacte offrant des performances largement suffisantes pour une multitude d'applications courantes.
- Polyvalente grâce au mandrin automatique monobague; la machine est munie d'un verrouillage automatique de l'arbre pour un échange facile des forets et embouts.
- Réglage précis du couple en 18 positions + position perçage
- Plus de contrôle grâce au frein électrique arrêtant la machine dès qu'on lâche l'interrupteur.



Accessoires standard:
197355-3: chargeur rapide DC10SA, 197402-0: accu CXT BL1040B (2x), 346909-5: clip de ceinture, 763228-8: mandrin automatique 3/8 0,8-10mm, 798308-1: embout double PH2x45mm, 821549-5: coffret MAKPAC I



Tension nominale	10,8 V
Accus compris	2 x 4,0Ah
Régime à vide	0 - 450 t.p.m.
Régime à vide 2	0 - 1700 t.p.m.
Couple max.	30 Nm
Couple max. (progressif)	14 Nm
Mandrin	1-10 mm
Dimensions (Lo x La x H)	189 x 66 x 209 mm
Poids net	1,1 kg

EAN: 0088381801461

DF332DSAJ

Perceuse-visseuse sur accu CXT



- Brushless motor: machine équipée d'un moteur sans charbons, plus puissant et avec une plus grande autonomie par charge de batterie.
- Visseuse-perceuse extrêmement légère et compacte offrant des performances largement suffisantes pour une multitude d'applications courantes.
- Polyvalente grâce au mandrin automatique monobague; la machine est munie d'un verrouillage automatique de l'arbre pour un échange facile des forets et embouts.
- Réglage précis du couple en 20 positions + position perçage



Accessoires standard:
197355-3: chargeur rapide DC10SA, 197394-3: accu CXT BL1020B (2x), 346909-5: clip de ceinture, 766007-3: mandrin automatique 3/8 0,8-10mm, 784637-8: embout double PH2 +/- x45mm, 821549-5: coffret MAKPAC I



Tension nominale	10,8 V
Accus compris	2 x 2,0Ah
Régime à vide	0 - 450 t.p.m.
Régime à vide 2	0 - 1500 t.p.m.
Couple max.	35 Nm
Couple max. (progressif)	21 Nm
Mandrin	0,8-10 mm
Dimensions (Lo x La x H)	154 x 66 x 217 mm
Poids net	1,0 kg

EAN: 0088381809481

Perceuses et visseuses

DF332DSMJ

10.8V **CXT** **BL** **MAK** **PAC** **MOTOR**

Visseuse-perceuse à batteries 10,8V Li-ion

- Brushless motor: machine équipée d'un moteur sans charbons, plus puissant et avec une plus grande autonomie par charge de batterie.
- Visseuse-perceuse extrêmement légère et compacte offrant des performances largement suffisantes pour une multitude d'applications courantes.
- Polyvalente grâce au mandrin automatique monobague; la machine est munie d'un verrouillage automatique de l'arbre pour un échange facile des forets et embouts.
- Réglage précis du couple en 20 positions + position perçage



Accessoires standard:
197355-3: chargeur rapide DC10SA, 197402-0: accu CXT BL1040B (2x), 346909-5: clip de ceinture, 766007-3: mandrin automatique 3/8 0,8-10mm, 784637-8: embout double PH2 +/- x45mm, 821549-5: coffret MAKPAC I

Tension nominale	10,8 V
Accus compris	2 x 4,0Ah
Régime à vide	0 - 450 t.p.m.
Régime à vide 2	0 - 1500 t.p.m.
Couple max.	35 Nm
Couple max. (progressif)	21 Nm
Mandrin	0,8-10 mm
Dimensions (Lo x La x H)	154 x 66 x 217 mm
Poids net	1,0 kg

EAN: 0088381809498

DF330DWE

**10.8V**

Perceuse-visseuse sur accu 10,8V Li-ion

- Visseuse-perceuse extrêmement légère et compacte offrant des performances largement suffisantes pour une multitude d'applications courantes.
- Étonnamment puissant grâce à la boîte à deux vitesses, avec un couple de 14Nm en serrage progressif et de 24Nm en serrage franc.
- Polyvalente grâce au mandrin automatique monobague; la machine est munie d'un verrouillage automatique de l'arbre pour un échange facile des forets et embouts.
- Réglage précis du couple en 18 positions + position perçage



Accessoires standard:
168467-9: holster pour foreuses-visseuses compactes, 194550-6: Batterie Li-ion BL1013 (2x), 194588-1: Chargeur DC10WA, 763228-8: mandrin automatique 3/8 0,8-10mm, 766007-3: mandrin automatique 3/8 0,8-10mm, 824781-0: boîte plastique pour acc...

Tension nominale	10,8 V
Accus compris	2 x 1,3Ah
Régime à vide	0 - 350 t.p.m.
Régime à vide 2	0 - 1300 t.p.m.
Couple max.	24 Nm
Couple max. (progressif)	14 Nm
Mandrin	1-10 mm
Dimensions (Lo x La x H)	189 x 53 x 183 mm
Poids net	1,0 kg

EAN: 0088381097314

DF012DSE

**7.2V**

Perceuse-visseuse 7,2V

- Tournevis à batteries à deux vitesses pour les travaux de montage fins tels que le raccordement de boîtiers électriques etc.
- Réglage précis du couple en 21 positions; le moteur s'arrête automatiquement lorsque le couple sélectionné est atteint.
- Interrupteur basculant pour un démarrage gauche/droite en un seul mouvement, ce qui accélère les travaux alternants de montage/démontage et les rend moins fatigants.
- Poignée ergonomique revêtue de caoutchouc.



Accessoires standard:
158775-6: coffret synthétique, 194588-1: Chargeur DC10WA, 198000-3: Accu Li-ion BL0715 (2x), 784244-7: embout double PH2, 784245-5: embout double PH1

Tension nominale	7,2 V
Accus compris	2 x 1,5Ah
Régime à vide	200 t.p.m.
Régime à vide 2	650 t.p.m.
Couple max.	5,6 Nm
Couple max. (progressif)	3,6 Nm
Emmanchem. embout hex.	1/4" DIN3126E
Dimensions (Lo x La x H)	273 x 44 x 142 mm
Poids net	0,53 kg

EAN: 0088381838009

DF012DSJ

**7.2V** **MAK** **PAC**

Perceuse-visseuse 7,2V

- Tournevis à batteries à deux vitesses pour les travaux de montage fins tels que le raccordement de boîtiers électriques etc.
- Réglage précis du couple en 21 positions; le moteur s'arrête automatiquement lorsque le couple sélectionné est atteint.
- Interrupteur basculant pour un démarrage gauche/droite en un seul mouvement, ce qui accélère les travaux alternants de montage/démontage et les rend moins fatigants.
- Poignée ergonomique revêtue de caoutchouc.



Accessoires standard:
194588-1: Chargeur DC10WA, 198000-3: Accu Li-ion BL0715 (2x), 784244-7: embout double PH2, 784245-5: embout double PH1, 821549-5: coffret MAKPAC I

Tension nominale	7,2 V
Accus compris	2 x 1,5Ah
Régime à vide	200 t.p.m.
Régime à vide 2	650 t.p.m.
Couple max.	5,6 Nm
Couple max. (progressif)	3,6 Nm
Emmanchem. embout hex.	1/4" DIN3126E
Dimensions (Lo x La x H)	273 x 44 x 142 mm
Poids net	0,53 kg

EAN: 0088381838047

DP2011



Accessoires standard:
193203-4: mandrin automatique 3/8 0,8-6,5mm, 322177-4: butée de profondeur

Perceuse 370 Watt

419

- Perceuse extrêmement légère et compacte, idéale pour les travaux légers de perçage dans le bois et pour les trous jusqu'à 6mm dans l'acier.
- Grâce à sa vitesse élevée (4200 t.p.m.), cette machine offre une efficacité inégalable pour les perçages de petits diamètres.
- Construction mécanique durable à broche montée sur roulements des deux côtés.
- Gâchette à variateur de vitesse pour une amorce facile du perçage sans dérapage.

Puissance nominale	370 Watt
Régime à vide	0 - 4200 t.p.m.
Ø Max. acier	6,5 mm
Ø Max. bois	15 mm
Mandrin	0,8-6,5 mm
Dimensions (Lo x La x H)	222 x 64 x 175 mm
Poids sans câble	1,1 kg

EAN: 0088381645911

ACCU

PERÇAGE ET
VISSAGEFORAGE ET
BURINAGEMEULAGE ET
PONÇAGE

COUPER

SCIER

RABOTAGE ET
DEFONÇAGECLOUER ET
AGRAFER

LASERS

ASPIRATION

DIVERS

JARDINAGE

Perceuses et visseuses

6413

Perceuse 450 Watt

64



- Perceuse légère et compacte pour de divers travaux de perçage dans le bois et pour des trous jusqu'à 8mm dans l'acier.
- Construction mécanique durable à broche montée sur roulements des deux côtés.
- Gâchette à variateur de vitesse pour une amorce facile du perçage sans déraper.
- Façonnage ergonomique à revêtement en caoutchouc et interrupteur surdimensionné facilitant la prise en main et la poussée dans l'axe du foret.
- Munie d'un mandrin automatique 10mm.



Accessoires standard:
763180-0: mandrin automatique 3/8 10mm

Puissance nominale	450 Watt
Régime à vide	0 - 3400 t.p.m.
Ø Max. acier	8 mm
Ø Max. bois	25 mm
Mandrin	1-10 mm
Dimensions (Lo x La x H)	234 x 64 x 183 mm
Poids sans câble	1,3 kg

EAN: 0088381081177

6408

Perceuse 530 Watt

419



- Perceuse universelle pour de divers travaux de perçage dans le bois et pour des trous jusqu'à 10mm dans l'acier.
- Construction mécanique durable à broche montée sur roulements des deux côtés.
- Gâchette à variateur de vitesse pour une amorce facile du perçage sans déraper.
- Clip de ceinture permettant de garder la machine toujours sous la main.
- Munie d'un mandrin automatique 10mm.



Accessoires standard:
763132-1: mandrin automatique 3/8 0.8-10mm

Puissance nominale	530 Watt
Régime à vide	0 - 2500 t.p.m.
Ø Max. acier	10 mm
Ø Max. bois	25 mm
Mandrin	1-10 mm
Ø Collet	43 mm
Dimensions (Lo x La x H)	261 x 68 x 199 mm
Poids sans câble	1,4 kg

EAN: 0088381020558

DP4011

Perceuse à 2 vitesses 720 Watt

419



- Perceuse puissante mais très mince et compacte à deux vitesses mécaniques permettant d'affronter une multitude de travaux de perçage.
- Meilleure concentricité par rapport à une perceuse à percussion grâce à l'arbre serré dans des roulements à l'avant aussi bien qu'à l'arrière.
- Le débrayage de sécurité assure une sécurité et un confort accrus lors d'un blocage soudain de la mèche.



Accessoires standard:
135302-6: poignée latérale droite cpl, 194254-0: mandrin automatique 1/2" 1,5-13mm, 324219-0: butée de profondeur

Puissance nominale	720 Watt
Régime à vide	0 - 1200 t.p.m.
Régime à vide 2	0 - 2900 t.p.m.
Ø Max. acier	13 mm
Ø Max. bois	40 mm
Mandrin	1,5-13 mm
Ø Collet	43 mm
Dimensions (Lo x La x H)	347 x 70 x 220 mm
Poids sans câble	2,3 kg

EAN: 0088381084901

DP4001

Perceuse à couple élevé 750 Watt

419



- Le moteur puissant et la grande démultiplication de l'engrenage assurent un couple élevé (52 Nm) à une vitesse de 950 t.p.m.
- Munie d'une poignée supplémentaire extra longue à construction métallique afin de contrôler le couple élevé de façon sûre et confortable.
- Construction robuste à carter métallique pour un excellent dégagement de la chaleur et façonnage tubulaire assurant une grande rigidité de la coque.



Accessoires standard:
134903-7: poignée, 192956-2: mandrin automatique 1/2" 1,5-13mm

Puissance nominale	750 Watt
Régime à vide	0 - 950 t.p.m.
Couple continu max.	52 Nm
Ø Max. acier	13 mm
Ø Max. bois	38 mm
Mandrin	1,5-13 mm
Ø Collet	43 mm
Dimensions (Lo x La x H)	308 x 72 x 196 mm
Poids sans câble	2,3 kg

EAN: 0088381036498

DP4003

Perceuse à couple élevé 750 Watt

419



- Le moteur puissant et la grande démultiplication de l'engrenage assurent un couple très élevé (73 Nm) à vitesse basse.
- Munie d'une poignée supplémentaire extra longue à construction métallique afin de contrôler le couple élevé de façon sûre et confortable.
- Construction robuste à carter métallique pour un excellent dégagement de la chaleur et façonnage tubulaire assurant une grande rigidité de la coque.



Accessoires standard:
134910-0: poignée, 192956-2: mandrin automatique 1/2" 1,5-13mm

Puissance nominale	750 Watt
Régime à vide	0 - 700 t.p.m.
Couple continu max.	73 Nm
Ø Max. acier	13 mm
Ø Max. bois	38 mm
Mandrin	1,5-13 mm
Ø Collet	43 mm
Dimensions (Lo x La x H)	308 x 72 x 196 mm
Poids sans câble	2,4 kg

EAN: 0088381036511

ACCU

PERÇAGE ET
VISSAGEFORAGE ET
BURINAGEMEULAGE ET
PONÇAGE

COUPER

SCIER

RABOTAGE ET
DEFONÇAGECLOUER ET
AGRAFER

LASERS

ASPIRATION

DIVERS

JARDINAGE

Perceuses et visseuses

DDA350RTJ

Perceuse d'angle sur accu LXT 18V

440



18V LXT MAK PAC

- Perceuse angulaire très compacte avec un encombrement angulaire d'à peine 7cm grâce au mandrin à couronne noyé dans le carter.
- Vitesse de rotation élevée assurant une progression rapide aussi bien dans l'acier que dans le bois.
- Machine extra légère mais puissante grâce à la technologie LXT à batteries Li-ion avancées et au moteur quadripôle à aimants haute densité.
- Construction robuste à carter en aluminium.
- Livré dans un MAKPAC, un coffret solide en ABS équipé d'un système de verrouillage permettant d'empiler plusieurs coffrets.



Accessoires standard:
153489-2: poignée latérale, 195584-2: chargeur rapide DC18RC,
196672-8: batterie Li-ion BL1850 (2x), 450128-8: protection accu,
450688-0: porte clé de mandrin, 763174-5: mandrin à couronne dentée,
763415-9: clé à mandrin S10, 821550-0: coffret MAKPAC II

Tension nominale	18 V
Accus compris	2 x 5,0Ah
Régime à vide	0 - 1800 t.p.m.
Ø Max. acier	10 mm
Ø Max. bois	25 mm
Mandrin	1,5-10 mm
Dimensions (Lo x La x H)	314 x 79 x 115 mm
Poids net	1,5 kg

EAN: 0088381816724

DDA351RTJ

Perceuse d'angle sur accu LXT 18V

440



18V LXT MAK PAC

- Perceuse angulaire compacte à mandrin automatique et verrouillage automatique de l'arbre pour un échange facile des forets.
- Construction robuste à carter en aluminium.
- Livrée avec deux batteries Li-ion puissantes 5,0Ah, à protection électronique contre la surcharge, la surchauffe et les décharges profondes et aux contacts auto-nettoyants assurant un transfert optimal du courant.



Accessoires standard:
153489-2: poignée latérale, 195584-2: chargeur rapide DC18RC,
196672-8: batterie Li-ion BL1850 (2x), 450128-8: protection accu,
766005-7: mandrin automatique 3/8 0,8-10mm, 821550-0: coffret MAKPAC II

Tension nominale	18 V
Accus compris	2 x 5,0Ah
Régime à vide	0 - 1800 t.p.m.
Ø Max. acier	10 mm
Ø Max. bois	25 mm
Mandrin	1,5-10 mm
Dimensions (Lo x La x H)	326 x 79 x 115 mm
Poids net	1,6 kg

EAN: 0088381816731

DDA341RMJ

Perceuse angulaire à batteries LXT 14,4V

440



14.4V LXT MAK PAC

- Perceuse angulaire compacte à mandrin automatique et verrouillage automatique de l'arbre pour un échange facile des forets.
- Vitesse de rotation élevée assurant une progression rapide aussi bien dans l'acier que dans le bois.
- Machine extra légère mais puissante grâce à la technologie LXT à batteries Li-ion avancées et au moteur quadripôle à aimants haute densité.
- Construction robuste à carter en aluminium.



Accessoires standard:
153489-2: poignée latérale, 195584-2: chargeur rapide DC18RC,
196388-5: Batterie Li-ion BL1440 (2x), 450128-8: protection accu,
766005-7: mandrin automatique 3/8 0,8-10mm, 821550-0: coffret MAKPAC II

Tension nominale	14,4 V
Accus compris	2 x 4,0Ah
Régime à vide	0 - 1700 t.p.m.
Ø Max. acier	10 mm
Ø Max. bois	25 mm
Mandrin	1,5-10 mm
Dimensions (Lo x La x H)	326 x 79 x 97 mm
Poids net	1,5 kg

EAN: 0088381676067

DA332DSAJ

Perceuse-visseuse d'angle sur accu CXT



10.8V CXT MAK PAC

- Grâce à la vitesse de rotation modérée, la machine se prête aussi bien au vissage qu'au perçage de trous dans l'acier ou le bois.
- Construction robuste à carter en aluminium.
- Interrupteur à levier pour plus de confort aux doigts.



Accessoires standard:
197334-1: chargeur DC10WC, 197394-3: accu CXT BL1020B (2x),
346909-5: clip de ceinture, 784244-7: embout double PH2, 821549-5: coffret MAKPAC I

Tension nominale	10,8 V
Accus compris	2 x 2,0Ah
Régime à vide	0 - 1200 t.p.m.
Ø Max. acier	10 mm
Ø Max. bois	12 mm
Mandrin	1,5-10 mm
Dimensions (Lo x La x H)	313 x 68 x 86 mm
Poids net	1,2 kg

EAN: 0088381850902

DA332DSMJ

Perceuse-visseuse d'angle sur accu CXT



10.8V CXT MAK PAC

- Grâce à la vitesse de rotation modérée, la machine se prête aussi bien au vissage qu'au perçage de trous dans l'acier ou le bois.
- Construction robuste à carter en aluminium.
- Interrupteur à levier pour plus de confort aux doigts.



Accessoires standard:
197334-1: chargeur DC10WC, 197402-0: accu CXT BL1040B (2x),
346909-5: clip de ceinture, 784244-7: embout double PH2, 821549-5: coffret MAKPAC I

Tension nominale	10,8 V
Accus compris	2 x 4,0Ah
Régime à vide	0 - 1200 t.p.m.
Ø Max. acier	10 mm
Ø Max. bois	12 mm
Mandrin	1,5-10 mm
Dimensions (Lo x La x H)	313 x 68 x 86 mm
Poids net	1,2 kg

EAN: 0088381850940

ACCU

PERÇAGE ET VISSAGE

FORAGE ET BURINAGE

MEULAGE ET PONÇAGE

COUPER

SCIER

RABOTAGE ET DEFONÇAGE

CLOUER ET AGRAFER

LASERS

ASPIRATION

DIVERS

JARDINAGE

Perceuses et visseuses

DA333DSAJ

Perceuse-visseuse d'angle sur accu CXT



Accessoires standard:

197334-1: chargeur DC10WC, 197394-3: accu CXT BL1020B (2x), 346909-5: clip de ceinture, 784244-7: embout double PH2, 821549-5: coffret MAKPAC I

10.8V CXT MAX PAC

Tension nominale	10,8 V
Accus compris	2 x 2,0Ah
Régime à vide	0 - 1100 t.p.m.
Ø Max. acier	10 mm
Ø Max. bois	12 mm
Mandrin	1,5-10 mm
Dimensions (Lo x La x H)	313 x 68 x 86 mm
Poids net	1,2 kg

EAN: 0088381851077

DA333DSMJ

Perceuse-visseuse d'angle sur accu CXT



Accessoires standard:

197334-1: chargeur DC10WC, 197402-0: accu CXT BL1040B (2x), 346909-5: clip de ceinture, 784244-7: embout double PH2, 821549-5: coffret MAKPAC I

10.8V CXT MAX PAC

Tension nominale	10,8 V
Accus compris	2 x 4,0Ah
Régime à vide	0 - 1100 t.p.m.
Ø Max. acier	10 mm
Ø Max. bois	12 mm
Mandrin	1,5-10 mm
Dimensions (Lo x La x H)	313 x 68 x 86 mm
Poids net	1,2 kg

EAN: 0088381851121

DA330DWE

Perceuse angulaire à batteries 10,8V



Accessoires standard:

194550-6: Batterie Li-ion BL1013 (2x), 194588-1: Chargeur DC10WA, 763415-9: clé à mandrin S10, 766018-8: Mandrin à couronne dentée, 784637-8: embout double PH2 +/- x45mm, 821556-8: coffret synthétique

10.8V

Type de batterie	Li-ion
Tension nominale	10,8 V
Accus compris	2 x 1,3Ah
Régime à vide	0 - 800 t.p.m.
Ø Max. acier	10 mm
Ø Max. bois	12 mm
Mandrin	1,5-10 mm
Dimensions (Lo x La x H)	298 x 52 x 77 mm
Poids net	1,1 kg

EAN: 0088381637268

DA331DWE

Perceuse angulaire à batteries 10,8V



Accessoires standard:

194550-6: Batterie Li-ion BL1013 (2x), 194588-1: Chargeur DC10WA, 766007-3: mandrin automatique 3/8 0,8-10mm, 784637-8: embout double PH2 +/- x45mm, 821556-8: coffret synthétique

10.8V

Type de batterie	Li-ion
Tension nominale	10,8 V
Accus compris	2 x 1,3Ah
Régime à vide	0 - 800 t.p.m.
Ø Max. acier	10 mm
Ø Max. bois	12 mm
Mandrin	0,8-10 mm
Dimensions (Lo x La x H)	310 x 52 x 88 mm
Poids net	1,1 kg

EAN: 0088381637336

DA3010FJ

Perceuse angulaire 450W

419



Accessoires standard:

763174-5: mandrin à couronne dentée, 763415-9: clé à mandrin S10, 821550-0: coffret MAKPAC II

MAX PAC

Puissance nominale	450 Watt
Régime à vide	0 - 2400 t.p.m.
Ø Max. acier	10 mm
Ø Max. bois	25 mm
Mandrin	1-10 mm
Dimensions (Lo x La x H)	270 x 61 x 79 mm
Poids sans câble	1,6 kg

EAN: 0088381664707

ACCU

PERÇAGE ET
VISSAGE

FORAGE ET
BURINAGE

MEULAGE ET
PONÇAGE

COUPER

SCIER

RABOTAGE ET
DEFONÇAGE

CLOUER ET
AGRAFER

LASERS

ASPIRATION

DIVERS

JARDINAGE

Perceuses et visseuses

DA3011FJ

MAK
PAC

Perceuse angulaire 450W

419

- Perceuse angulaire compacte avec un encombrement angulaire d'une bonne 9cm.
- Munie d'un mandrin automatique 10mm.
- Vitesse de rotation élevée assurant une progression rapide aussi bien dans l'acier que dans le bois.
- Construction robuste à carter en aluminium.
- Interrupteur à variateur avec molette de présélection.



Accessoires standard:
763132-1: mandrin automatique 3/8 0.8-10mm, 821550-0: coffret MAKPAC II

Puissance nominale	450 Watt
Régime à vide	0 - 2400 t.p.m.
Ø Max. acier	10 mm
Ø Max. bois	25 mm
Mandrin	1-10 mm
Dimensions (Lo x La x H)	282 x 61 x 93 mm
Poids sans câble	1,6 kg

EAN: 00883810664721

DA4000LR



Perceuse d'angle 710W

303

- Machine très puissante et polyvalente à trois vitesses mécaniques.
- Le choix entre la première et troisième vitesse se fait en renversant le renvoi angulaire; sans le renvoi, on obtient la deuxième vitesse.
- A bas régime, la machine atteint un couple très élevé de 123Nm.
- En deuxième vitesse (900 t.p.m.), la machine livre toujours un couple de 55 Nm.



Accessoires standard:
152892-4: poignée latérale, 763432-9: clé à mandrin, 783203-8: clé allen 5x80mm, 824646-6: coffret synthétique

Puissance nominale	710 Watt
Régime à vide	0 - 400 t.p.m.
Régime à vide 2	0 - 900 t.p.m.
Ø Max. acier	13 mm
Ø Max. bois	38 mm
Mandrin	2-13 mm
Dimensions (Lo x La x H)	413 x 153 x 83 mm
Poids sans câble	4,0 kg

EAN: 0088381039499

DDA460ZK



Perceuse d'angle sur accu LXT 2x18V

- Machine extrêmement puissante avec un couple élevé pour les applications les plus exigeantes telles que le perçage avec de gros forets à charpente ou des scies cloche de grand diamètre, le malaxage ou l'enfoncement de tire-fonds lourds.
- ADT (Automatic Torque Drive Technology) contrôle le régime moteur en fonction de la charge appliquée.
- Le réducteur à deux vitesses mécaniques permet d'utiliser la machine pour une multitude d'applications exigeantes.



Accessoires standard:
783204-6: clé à six pans 6x90mm

Régime à vide	0-300 t.p.m.
Régime à vide 2	0-1400 t.p.m.
Ø Max. acier	13 mm
Ø Max. bois	118 mm
Mandrin	2-13 mm
Rotation gauche et droite	✓
Dimensions (Lo x La x H)	538 x 128 x 223 mm
Poids net	5,7 kg

EAN:

DA4031



Perceuse angulaire à couple élevé

303

- Machine extrêmement puissante avec un couple élevé pour les applications les plus exigeantes telles que le perçage avec de gros forets à charpente ou des scies cloche de grand diamètre, le malaxage ou l'enfoncement de tire-fonds lourds.
- Le façonnage angulaire permet de tenir la machine près du corps et produit un bras de levier important permettant de bien maîtriser le couple très élevé de la machine.
- A 1200 t.p.m., cette perceuse livre toujours 80 Nm de couple.
- Le débrayage de sécurité (uniquement en première vitesse) assure la sécurité de l'opérateur en cas de blocage soudain de la mèche.



Accessoires standard:
273654-8: poignée, 763432-9: clé à mandrin, 783204-6: clé à six pans 6x90mm, 824647-4: coffret synthétique

Puissance nominale	1050 Watt
Régime à vide	300 t.p.m.
Régime à vide 2	1200 t.p.m.
Couple continu max.	145 Nm
Ø Max. acier	13 mm
Ø Max. bois	118 mm
Mandrin	2-13 mm
Dimensions (Lo x La x H)	462 x 102 x 148 mm
Poids sans câble	6,3 kg

EAN: 0088381040754

DF012DSE



Perceuse-visseuse 7,2V

- Tournevis à batteries à deux vitesses pour les travaux de montage fins tels que le raccordement de boîtiers électriques etc.
- Réglage précis du couple en 21 positions; le moteur s'arrête automatiquement lorsque le couple sélectionné est atteint.
- Interrupteur basculant pour un démarrage gauche/droite en un seul mouvement, ce qui accélère les travaux alternants de montage/démontage et les rend moins fatigants.
- Poignée ergonomique revêtue de caoutchouc.



Accessoires standard:
158775-6: coffret synthétique, 194588-1: Chargeur DC10WA, 198000-3: Accu Li-ion BL0715 (2x), 784244-7: embout double PH2, 784245-5: embout double PH1

Tension nominale	7,2 V
Accus compris	2 x 1,5Ah
Régime à vide	200 t.p.m.
Régime à vide 2	650 t.p.m.
Couple max.	5,6 Nm
Couple max. (progressif)	3,6 Nm
Emmanchem. embout hex.	1/4" DIN3126E
Dimensions (Lo x La x H)	273 x 44 x 142 mm
Poids net	0,53 kg

EAN: 0088381838009

7.2V

ACCU

PERÇAGE ET
VISSAGEFORAGE ET
BURINAGEMEULAGE ET
PONÇAGE

COUPER

SCIER

RABOTAGE ET
DEFONÇAGECLOUER ET
AGRAFER

LASERS

ASPIRATION

DIVERS

JARDINAGE

Perceuses et visseuses

DF012DSJ

Perceuse-visseuse 7,2V



- Tournevis à batteries à deux vitesses pour les travaux de montage fins tels que le raccordement de boîtiers électriques etc.
- Réglage précis du couple en 21 positions; le moteur s'arrête automatiquement lorsque le couple sélectionné est atteint.
- Interrupteur basculant pour un démarrage gauche/droite en un seul mouvement, ce qui accélère les travaux alternants de montage/démontage et les rend moins fatigants.
- Poignée ergonomique revêtue de caoutchouc.



Accessoires standard:
194588-1: Chargeur DC10WA, 198000-3: Accu Li-ion BL0715 (2x),
784244-7: embout double PH2, 784245-5: embout double PH1,
821549-5: coffret MAK PAC I

7.2V MAK PAC

Tension nominale	7,2 V
Accus compris	2 x 1,5Ah
Régime à vide	200 t.p.m.
Régime à vide 2	650 t.p.m.
Couple max.	5,6 Nm
Couple max. (progressif)	3,6 Nm
Emmanchem. embout hex.	1/4" DIN3126E
Dimensions (Lo x La x H)	273 x 44 x 142 mm
Poids net	0,53 kg

EAN: 0088381838047

DF001DW

Tournevis 3,6V



- Interrupteur basculant pour un démarrage gauche/droite en un seul mouvement, ce qui accélère les travaux alternants de montage/démontage et les rend moins fatigants.
- Poignée ergonomique.
- Eclairage LED avec interrupteur séparé pour un travail plus aisé dans les endroits sombres.



Tension nominale	3,6 V
Couple max.	4,0 Nm
Couple max. (progressif)	3,0 Nm
Régime à vide	220 t.p.m.
Emmanchem. embout hex.	1/4" DIN3126E
Dimensions (Lo x La x H)	287 x 47 x 51 mm
Poids net	0,36 kg

EAN: 0088381833837

DK0050X1

Combopack perceuse à percussion + meuleuse



- HP1631: Perceuse à percussion très compacte et puissante.
- GA5030: Corps de machine exceptionnellement mince et ergonomique avec un diamètre de 57mm seulement et un façonnage arrondi de la partie arrière pour un confort maximal lorsqu'on travaille à une seule main. Egalement équipé d'anti-redémarrage.
- D-08660: Assortiment de mèches Makita: mèches pour bois, maçonnerie et métal.



Accessoires standard:
824943-0: coffret synthétique

Perceuse percussion	HP1631
Meuleuse angulaire	GA5030R
125mm	
Assortiment de mèches	D-08660

EAN: 0088381811026

DK0073J

Combopack perceuse à percussion + scie sauteuse



- HP1640: Perceuse à percussion très compacte et puissante.
- 4329: une scie sauteuse légère et compacte à mouvement pendulaire pour la coupe de panneaux et de bois massif de faible section.

Accessoires standard:
153503-4: poignée, 324219-0: butée de profondeur, 763448-4: clé à mandrin 13mm, 783201-2: Clé allen 3x60mm, 821552-6: coffret MAK PAC IV, A-85628: lame de scie sauteuse B-10

MAK PAC

Scie sauteuse	4329
Perceuse percussion	HP1640

EAN: 0088381834841

ACCU

PERÇAGE ET
VISSAGEFORAGE ET
BURINAGEMEULAGE ET
PONÇAGE

COUPER

SCIER

RABOTAGE ET
DEFONÇAGECLOUER ET
AGRAFER

LASERS

ASPIRATION

DIVERS

JARDINAGE

Visseuses à chocs

DTD155RTJ

18V LXT BL MOTOR XPT MAK PAC
Visseuse à chocs sur accu LXT 18V

- Brushless motor: machine équipée d'un moteur sans charbons, plus puissant et avec une plus grande autonomie par charge de batterie.
- Munie d'un mécanisme de frappe générant un couple de 140Nm.
- Marteau et enclume trempés pour une durabilité à toute épreuve.
- Emmanchement direct des embouts 1/4" avec manchon de verrouillage.
- Eclairage LED intégré pour un travail plus aisé dans les endroits sombres



Accessoires standard:
195584-2: chargeur rapide DC18RC, 197280-8: Batterie Li-ion BL1850B (2x), 346449-3: clip de ceinture, 450128-8: protection accu, 821550-0: coffret MAKPAC II, 837670-0: moulage MAKPAC

Tension nominale	18 V
Accus compris	2 x 5,0Ah
Couple max.	140 Nm
Régime à vide	0 - 1300 t.p.m.
Régime à vide 2	0 - 3000 t.p.m.
Cadence de chocs	0 - 1600 min ⁻¹
Cadence de chocs 2	0 - 3900 min ⁻¹
Capacité boulon HR	M12
Dimensions (Lo x La x H)	135 x 79 x 232 mm
Poids net	1,2 kg

EAN: 088381840866

DTD152RTJ

18V LXT XPT MAK PAC
Visseuse à chocs sur accu LXT 18V

448

- Visseuse à chocs très légère et compacte générant un couple énorme, adaptée aux travaux de vissage et serrage les plus divers.
- XPT (eXtreme Protection Technology): divers détails de construction assurent la meilleure résistance à l'eau et aux poussières disponible sur le marché.
- Maîtrise excellente du vissage grâce à l'interrupteur à variateur et au frein électrique arrêtant la machine dès qu'on lâche l'interrupteur.
- Livré dans un MAKPAC, un coffret solide en ABS équipé d'un système de verrouillage permettant d'empiler plusieurs coffrets.



Accessoires standard:
195584-2: chargeur rapide DC18RC, 197280-8: Batterie Li-ion BL1850B (2x), 346317-0: clip de ceinture, 821550-0: coffret MAKPAC II

Tension nominale	18 V
Accus compris	2 x 5,0Ah
Couple max.	165 Nm
Régime à vide	0 - 2900 t.p.m.
Cadence de chocs	0 - 3500 min ⁻¹
Capacité boulon HR	M12
Dimensions (Lo x La x H)	137 x 79 x 238 mm
Poids net	1,3 kg

EAN: 0088381813679

DTD152RT3J

18V LXT XPT MAK PAC
Visseuse à chocs sur accu LXT 18V

448

- Visseuse à chocs très légère et compacte générant un couple énorme, adaptée aux travaux de vissage et serrage les plus divers.
- XPT (eXtreme Protection Technology): divers détails de construction assurent la meilleure résistance à l'eau et aux poussières disponible sur le marché.
- Maîtrise excellente du vissage grâce à l'interrupteur à variateur et au frein électrique arrêtant la machine dès qu'on lâche l'interrupteur.
- Livré dans un MAKPAC, un coffret solide en ABS équipé d'un système de verrouillage permettant d'empiler plusieurs coffrets.



Accessoires standard:
195584-2: chargeur rapide DC18RC, 197280-8: Batterie Li-ion BL1850B (3x), 346317-0: clip de ceinture, 450128-8: protection accu (2x), 821550-0: coffret MAKPAC II

Tension nominale	18 V
Accus compris	3 x 5,0Ah
Couple max.	165 Nm
Régime à vide	0 - 2900 t.p.m.
Cadence de chocs	0 - 3500 min ⁻¹
Capacité boulon HR	M12
Dimensions (Lo x La x H)	137 x 79 x 238 mm
Poids net	1,3 kg

EAN: 0088381825429

DTD154RTJ

18V LXT BL MOTOR XPT MAK PAC
Visseuse à chocs sur accu LXT 18V

- Visseuse à chocs très légère et compacte générant un couple énorme, adaptée aux travaux de vissage et serrage les plus divers.
- Brushless motor: machine équipée d'un moteur sans charbons, plus puissant et avec une plus grande autonomie par charge de batterie.
- Dosage facile de la force de frappe grâce aux trois vitesses de rotation présélectionnables et à la fonction électronique spéciale pour petites vis autoforantes, alliant une vitesse de perçage élevée à une force de frappe réduite.
- Mécanisme de frappe en acier trempé dans un carter métallique entièrement recouvert de plastique.



Accessoires standard:
195584-2: chargeur rapide DC18RC, 197280-8: Batterie Li-ion BL1850B (2x), 346449-3: clip de ceinture, 821550-0: coffret MAKPAC II

Tension nominale	18 V
Accus compris	2 x 5,0Ah
Couple max.	175 Nm
Régime à vide	0 - 1100 t.p.m.
Régime à vide 2	0 - 2100 t.p.m.
Régime à vide 3	0 - 3600 t.p.m.
Cadence de chocs	0 - 1100 min ⁻¹
Cadence de chocs 2	0 - 2600 min ⁻¹
Cadence de chocs 3	0 - 3800 min ⁻¹
Capacité boulon HR	M14
Dimensions (Lo x La x H)	117 x 79 x 218 mm
Poids net	1,3 kg

EAN: 0088381824200

DTD170RTJ

18V BL MOTOR LXT XPT MAK PAC
Visseuse à chocs sur accu LXT 18V

- Visseuse à chocs très légère et compacte générant un couple énorme, adaptée aux travaux de vissage et serrage les plus divers.
- Brushless motor: machine équipée d'un moteur sans charbons, plus puissant et avec une plus grande autonomie par charge de batterie.
- Dosage facile de la force de frappe grâce aux quatre vitesses de rotation présélectionnables et à la fonction électronique spéciale pour petites vis autoforantes, alliant une vitesse de perçage élevée à une force de frappe réduite.
- Mécanisme de frappe en acier trempé dans un carter métallique entièrement recouvert de plastique.



Accessoires standard:
195584-2: chargeur rapide DC18RC, 197280-8: Batterie Li-ion BL1850B (2x), 346449-3: clip de ceinture, 450128-8: protection accu, 821550-0: coffret MAKPAC II

Tension nominale	18 V
Accus compris	2 x 5,0Ah
Couple max.	175 Nm
Régime à vide	0 - 1100 t.p.m.
Régime à vide 2	0 - 2100 t.p.m.
Régime à vide 3	0 - 3200 t.p.m.
Cadence de chocs	0 - 1100 min ⁻¹
Cadence de chocs 2	0 - 2600 min ⁻¹
Cadence de chocs 3	0 - 3600 min ⁻¹
Capacité boulon HR	M14
Dimensions (Lo x La x H)	117 x 79 x 218 mm
Poids net	1,2 kg

EAN: 0088381827430

ACCU

PERÇAGE ET VISSAGE

FORAGE ET BURINAGE

MEULAGE ET PONÇAGE

COUPER

SCIER

RABOTAGE ET DEFONÇAGE

CLOUER ET AGRAFER

LASERS

ASPIRATION

DIVERS

JARDINAGE

Visseuses à chocs

DTD134RMJ

Visseuse à chocs sur accu LXT 14,4V

440



- Visseuse à chocs très légère et compacte générant un couple énorme, adaptée aux travaux de vissage et serrage les plus divers.
- Mécanisme de frappe en acier trempé dans un carter métallique entièrement recouvert de plastique.
- Les batteries avancées Li-ion LXT constituent le top absolu en rapport poids/puissance.
- XPT (eXtreme Protection Technology): divers détails de construction assurent la meilleure résistance à l'eau et aux poussières disponible sur le marché.
- Témoins lumineux indiquant la capacité restante de la batterie.



Accessoires standard:
195584-2: chargeur rapide DC18RC, 196388-5: Batterie Li-ion BL1440 (2x), 346449-3: clip de ceinture, 450128-8: protection accu, 821550-0: coffret MAKPAC II



Tension nominale	14,4 V
Accus compris	2 x 4,0Ah
Couple max.	155 Nm
Régime à vide	0 - 2400 t.p.m.
Cadence de chocs	0 - 3200 min ⁻¹
Capacité boulon HR	M12
Dimensions (Lo x La x H)	138 x 79 x 238 mm
Poids net	1,2 kg

EAN: 0088381666817

DTD137RMJ

Visseuse à chocs sur accu LXT 14,4V



- Visseuse à chocs très légère et compacte générant un couple énorme, adaptée aux travaux de vissage et serrage les plus divers.
- Brushless motor: machine équipée d'un moteur sans charbons, plus puissant et avec une plus grande autonomie par charge de batterie.
- Dosage facile de la force de frappe grâce aux trois vitesses de rotation présélectionnables et à la fonction électronique spéciale pour petites vis autoforantes, alliant une vitesse de perçage élevée à une force de frappe réduite.
- Témoins lumineux indiquant la capacité restante de la batterie.



Accessoires standard:
195584-2: chargeur rapide DC18RC, 196388-5: Batterie Li-ion BL1440 (2x), 346449-3: clip de ceinture, 450128-8: protection accu, 821550-0: coffret MAKPAC II



Tension nominale	14,4 V
Accus compris	2 x 4,0Ah
Couple max.	170 Nm
Régime à vide	0 - 1100 t.p.m.
Régime à vide 2	0 - 2100 t.p.m.
Régime à vide 3	0 - 3400 t.p.m.
Cadence de chocs	0 - 1100 min ⁻¹
Cadence de chocs 2	0 - 2600 min ⁻¹
Cadence de chocs 3	0 - 3600 min ⁻¹
Capacité boulon HR	M14
Dimensions (Lo x La x H)	119 x 79 x 220 mm
Poids net	1,2 kg

EAN: 0088381681384

DTS141RTJ

Visseuse à impulsions hydraulique sur accu LXT 18V



- Brushless motor: machine équipée d'un moteur sans charbons, plus puissant et avec une plus grande autonomie par charge de batterie.
- Machine silencieuse et confortable grâce au système d'impulsions hydraulique
- Ce modèle hyper compact permet de travailler dans des endroits où l'espace est limité
- Eclairage LED intégré pour un travail plus aisé dans les endroits sombres



Accessoires standard:
195584-2: chargeur rapide DC18RC, 197280-8: Batterie Li-ion BL1850B (2x), 346449-3: clip de ceinture, 821550-0: coffret MAKPAC II



Tension nominale	18 V
Accus compris	2 x 5,0Ah
Couple max.	40 Nm
Régime à vide	0 - 1200 t.p.m.
Régime à vide 2	0 - 2000 t.p.m.
Régime à vide 3	0 - 3200 t.p.m.
Cadence de chocs	0 - 1400 min ⁻¹
Cadence de chocs 2	0 - 2200 min ⁻¹
Cadence de chocs 3	0 - 2700 min ⁻¹
Capacité boulon HR	M6
Emmanchem. embout hex.	1/4"
Dimensions (Lo x La x H)	136 x 79 x 240 mm

EAN: 0088381816526

DTS131RMJ

Visseuse à impulsions hydraulique à batteries LXT 14,4V



- Brushless motor: machine équipée d'un moteur sans charbons, plus puissant et avec une plus grande autonomie par charge de batterie.
- Machine légère et agréable pour un vissage fiable et rapide en toute souplesse
- Machine silencieuse et confortable grâce au système d'impulsions hydraulique
- Moteur quadripôle à aimants haute densité compact et puissant
- Eclairage LED intégré pour un travail plus aisé dans les endroits sombres



Accessoires standard:
195584-2: chargeur rapide DC18RC, 196388-5: Batterie Li-ion BL1440 (2x), 346449-3: clip de ceinture, 450128-8: protection accu, 821550-0: coffret MAKPAC II



Tension nominale	14,4 V
Accus compris	2 x 4,0Ah
Couple max.	40 Nm
Régime à vide	0 - 1200 t.p.m.
Régime à vide 2	0 - 2000 t.p.m.
Capacité boulon HR	M6
Emmanchem. embout hex.	1/4" DIN3126E
Dimensions (Lo x La x H)	136 x 79 x 240 mm
Poids net	1,2 kg

EAN: 0088381684477

DTL061RTJ

Visseuse d'angle à chocs sur accu LXT 18V



- Visseuse à chocs angulaire extrêmement compacte avec un encombrement angulaire de 53mm seulement; idéale pour le vissage aux endroits difficiles.
- Le mécanisme de vissage à frappe intégré assure un grand couple sans appuyer sur la machine et sans dérapage d'embouts.
- L'interrupteur à levier surdimensionné et la vitesse variable assurent un contrôle parfait de la vitesse de vissage.
- Plus de contrôle grâce au frein électrique arrêtant la machine dès qu'on lâche l'interrupteur.



Accessoires standard:
195584-2: chargeur rapide DC18RC, 196672-8: batterie Li-ion BL1850 (2x), 450128-8: protection accu, 821550-0: coffret MAKPAC II



Tension nominale	18 V
Accus compris	2 x 5,0Ah
Couple max.	60 Nm
Régime à vide	0 - 2000 t.p.m.
Cadence de chocs	0 - 3000 min ⁻¹
Capacité boulon HR	M8
Dimensions (Lo x La x H)	387 x 78 x 116 mm
Poids net	1,4 kg

EAN: 0088381816656

ACCU

PERÇAGE ET VISSAGE

FORAGE ET BURINAGE

MEULAGE ET PONÇAGE

COUPER

SCIER

RABOTAGE ET DEFONÇAGE

CLOUER ET AGRAFER

LASERS

ASPIRATION

DIVERS

JARDINAGE

Visseuses à chocs

TL064DZJ



10.8V CXT MAK PAC

Visseuse d'angle à chocs sur accu CXT

- Le mécanisme de vissage à frappe intégré assure un grand couple sans appuyer sur la machine et sans dérapage d'embouts.
- L'interrupteur à levier surdimensionné et la vitesse variable assurent un contrôle parfait de la vitesse de vissage.
- Plus de contrôle grâce au frein électrique arrêtant la machine dès qu'on lâche l'interrupteur.
- Eclairage LED intégré pour un travail plus aisé dans les endroits sombres



Accessoires standard:
346909-5: clip de ceinture, 821549-5: coffret MAKPAC I

Tension nominale	10.8 V
Accus compris	0
Couple max.	60 Nm
Dimensions (Lo x La x H)	361 x 66 x 86 mm
Poids net	1,2 kg

EAN: 0088381842914

TD110DSAJ



10.8V MAK PAC CXT

Visseuse à chocs sur accu CXT

- La technologie innovatrice Li-ion ouvre la voie à des outils extrêmement légers et compacts offrant des performances largement suffisantes pour une multitude d'applications courantes.
- Munie d'un mécanisme de frappe générant un couple de 110Nm.
- Marteau et enclume trempés pour une durabilité à toute épreuve.
- Emmanchement direct des embouts 1/4" avec manchon de verrouillage.
- Eclairage LED intégré pour un travail plus aisé dans les endroits sombres



Accessoires standard:
197355-3: chargeur rapide DC10SA, 197394-3: accu CXT BL1020B (2x), 346909-5: clip de ceinture, 798308-1: embout double PH2x45mm, 821549-5: coffret MAKPAC I

Tension nominale	10,8 V
Accus compris	2 x 2,0Ah
Couple max.	110 Nm
Régime à vide	0 - 2600 t.p.m.
Cadence de chocs	0 - 3500 min ⁻¹
Capacité boulon HR	M10
Dimensions (Lo x La x H)	153 x 66 x 204 mm
Poids net	1,0 kg

EAN: 0088381800730

TD110DSMJ



10.8V MAK PAC CXT

Visseuse à chocs sur accu CXT

- La technologie innovatrice Li-ion ouvre la voie à des outils extrêmement légers et compacts offrant des performances largement suffisantes pour une multitude d'applications courantes.
- Munie d'un mécanisme de frappe générant un couple de 110Nm.
- Marteau et enclume trempés pour une durabilité à toute épreuve.
- Emmanchement direct des embouts 1/4" avec manchon de verrouillage.
- Eclairage LED intégré pour un travail plus aisé dans les endroits sombres



Accessoires standard:
197355-3: chargeur rapide DC10SA, 197402-0: accu CXT BL1040B (2x), 346909-5: clip de ceinture, 798308-1: embout double PH2x45mm, 821549-5: coffret MAKPAC I

Tension nominale	10,8 V
Accus compris	2 x 4,0Ah
Couple max.	110 Nm
Régime à vide	0 - 2600 t.p.m.
Cadence de chocs	0 - 3500 min ⁻¹
Capacité boulon HR	M10
Dimensions (Lo x La x H)	153 x 66 x 204 mm
Poids net	1,0 kg

EAN: 0088381800747

TD111DSAJ



10.8V MAK PAC CXT BL MOTOR

Visseuse à chocs sur accu CXT

- Brushless motor: machine équipée d'un moteur sans charbons, plus puissant et avec une plus grande autonomie par charge de batterie.
- Munie d'un mécanisme de frappe générant un couple de 135Nm.
- Marteau et enclume trempés pour une durabilité à toute épreuve.
- Emmanchement direct des embouts 1/4" avec manchon de verrouillage.
- Eclairage LED intégré pour un travail plus aisé dans les endroits sombres



Accessoires standard:
197355-3: chargeur rapide DC10SA, 197394-3: accu CXT BL1020B (2x), 346909-5: clip de ceinture, 798308-1: embout double PH2x45mm, 821549-5: coffret MAKPAC I

Tension nominale	10,8 V
Accus compris	2 x 2,0Ah
Couple max.	135 Nm
Régime à vide	0 - 1300 t.p.m.
Régime à vide 2	0 - 3000 t.p.m.
Cadence de chocs	0-1600 min ⁻¹
Cadence de chocs 2	0-3900 min ⁻¹
Capacité boulon HR	M12
Dimensions (Lo x La x H)	135 x 66 x 210 mm
Poids net	0,97 kg

EAN: 0088381828949

TD111DSMJ



10.8V MAK PAC CXT BL MOTOR

Visseuse à chocs sur accu CXT

- Brushless motor: machine équipée d'un moteur sans charbons, plus puissant et avec une plus grande autonomie par charge de batterie.
- Munie d'un mécanisme de frappe générant un couple de 135Nm.
- Marteau et enclume trempés pour une durabilité à toute épreuve.
- Emmanchement direct des embouts 1/4" avec manchon de verrouillage.
- Eclairage LED intégré pour un travail plus aisé dans les endroits sombres



Accessoires standard:
197355-3: chargeur rapide DC10SA, 197402-0: accu CXT BL1040B (2x), 346909-5: clip de ceinture, 798308-1: embout double PH2x45mm, 821549-5: coffret MAKPAC I

Tension nominale	10,8 V
Accus compris	2 x 4,0Ah
Couple max.	135 Nm
Régime à vide	0 - 1300 t.p.m.
Régime à vide 2	0 - 3000 t.p.m.
Cadence de chocs	0-1600 min ⁻¹
Cadence de chocs 2	0-3900 min ⁻¹
Capacité boulon HR	M12
Dimensions (Lo x La x H)	135 x 66 x 210 mm
Poids net	0,97 kg

EAN: 0088381828987

ACCU

PERÇAGE ET VISSAGE

FORAGE ET BURINAGE

MEULAGE ET PONÇAGE

COUPER

SCIER

RABOTAGE ET DEFONÇAGE

CLOUER ET AGRAFER

LASERS

ASPIRATION

DIVERS

JARDINAGE

Visseuses à chocs

TD090DWE

Visseuse à chocs à batteries 10,8V Li-ion



- La technologie innovatrice Li-ion ouvre la voie à des outils extrêmement légers et compacts offrant des performances largement suffisantes pour une multitude d'applications courantes.
- Munie d'un mécanisme de frappe générant un couple de 90Nm.
- Marteau et enclume trempés pour une durabilité à toute épreuve.
- Emmanchement direct des embouts 1/4" avec manchon de verrouillage.
- Éclairage LED intégré pour un travail plus aisé dans les endroits sombres



Accessoires standard:

168467-9: holster pour foreuses-visseuses compactes, 194550-6: Batterie Li-ion BL1013 (2x), 194588-1: Chargeur DC10WA, 194597-0: Chargeur DC10WA, 824781-0: boîte plastique pour acc, 824842-6: coffret synthétique, P-38613: embout de vissage Philips diamant

10.8V

Tension nominale	10,8 V
Accus compris	2 x 1,3Ah
Couple max.	90 Nm
Régime à vide	0 - 2400 t.p.m.
Cadence de chocs	0 - 3000 min ⁻¹
Capacité boulon HR	M10
Dimensions (Lo x La x H)	155 x 54 x 178 mm
Poids net	0,92 kg

EAN: 0088381091237

TD022DSJ

Tournevis impact sur accu 7,2V



- Tournevis sans fil à mécanisme de vissage à chocs, qui lui permet d'atteindre un couple inégalé dans cette classe.
- Interrupteur basculant pour un démarrage gauche/droite en un seul mouvement, ce qui accélère les travaux alternants de montage/démontage et les rend moins fatigants.
- Interrupteur à verrou empêchant la mise en marche intempestive.
- Poignée ergonomique revêtue de caoutchouc.
- Éclairage LED avec interrupteur séparé pour un travail plus aisé dans les endroits sombres.



Accessoires standard:

168435-2: pochette pour tournevis penpack, 194588-1: Chargeur DC10WA, 198000-3: Accu Li-ion BL0715 (2x), 798308-1: embout double PH2x45mm

7.2V



Tension nominale	7,2 V
Accus compris	2 x 1,5Ah
Couple max.	25 Nm
Régime à vide	0 - 2450 t.p.m.
Cadence de chocs	0 - 3000 min ⁻¹
Capacité boulon HR	M6
Dimensions (Lo x La x H)	227 x 42 x 142 mm
Poids net	0,55 kg

EAN: 0088381833288



ACCU

PERÇAGE ET
VISSAGEFORAGE ET
BURINAGEMEULAGE ET
PONÇAGE

COUPER

SCIER

RABOTAGE ET
DEFONÇAGECLOUSER ET
AGRAFER

LASERS

ASPIRATION

DIVERS

JARDINAGE

Boulonneuses

DTW180RTJ



Boulonneuse 3/8" sur accu LXT 18V

- Boulonneuse sur accu légère, compacte et maniable. Idéale pour des travaux de montage ou démontage.
- Mode "arrêt automatique": l'outil s'arrête dès que le boulon ou l'écrou sont assez desserrés.
- XPT (eXtreme Protection Technology): divers détails de construction assurent la meilleure résistance à l'eau et aux poussières disponible sur le marché.
- Livré dans un MAKPAC, un coffret solide en ABS équipé d'un système de verrouillage permettant d'empiler plusieurs coffrets.



Accessoires standard:
195584-2: chargeur rapide DC18RC, 197280-8: Batterie Li-ion BL1850B (2x), 450128-8: protection accu, 821550-0: coffret MAKPAC II

Tension nominale	18 V
Accus compris	2 x 5,0Ah
Régime à vide	0 - 1300 t.p.m.
Régime à vide 2	0 - 2400 t.p.m.
Cadence de chocs	0 - 2000 min ⁻¹
Cadence de chocs 2	0 - 3600 min ⁻¹
Couple max.	180 Nm
Dimensions (Lo x La x H)	144 x 79 x 235 mm
Poids net	1,2 kg

EAN: 0088381856812

DTW190RTJ



Boulonneuse 1/2" sur accu LXT 18V

- Boulonneuse sur accu légère, compacte et maniable. Idéale pour des travaux de montage ou démontage.
- Livré dans un MAKPAC, un coffret solide en ABS équipé d'un système de verrouillage permettant d'empiler plusieurs coffrets.



Accessoires standard:
195584-2: chargeur rapide DC18RC, 197280-8: Batterie Li-ion BL1850B (2x), 821550-0: coffret MAKPAC II

Tension nominale	18 V
Accus compris	2 x 5,0Ah
Régime à vide	0 - 2300 t.p.m.
Cadence de chocs	0 - 3000 min ⁻¹
Couple max.	190 Nm
Dimensions (Lo x La x H)	176 x 79 x 219 mm
Poids net	1,4 kg

EAN: 0088381812160

DTW285RTJ



Boulonneuse 1/2" sur accu LXT 18V

- Boulonneuse sur accu légère, compacte et maniable. Idéale pour des travaux de montage ou démontage.
- Mode "arrêt automatique": l'outil s'arrête dès que le boulon ou l'écrou sont assez desserrés.
- XPT (eXtreme Protection Technology): divers détails de construction assurent la meilleure résistance à l'eau et aux poussières disponible sur le marché.
- Livré dans un MAKPAC, un coffret solide en ABS équipé d'un système de verrouillage permettant d'empiler plusieurs coffrets.



Accessoires standard:
195584-2: chargeur rapide DC18RC, 197280-8: Batterie Li-ion BL1850B (2x), 450128-8: protection accu, 821550-0: coffret MAKPAC II

Tension nominale	18 V
Accus compris	2 x 5,0Ah
Régime à vide	0 - 1600 t.p.m.
Régime à vide 2	0 - 2100 t.p.m.
Régime à vide 3	0 - 2800 t.p.m.
Cadence de chocs	0 - 1800 min ⁻¹
Cadence de chocs 2	0 - 2600 min ⁻¹
Cadence de chocs 3	0 - 3500 min ⁻¹
Couple max.	280 Nm
Dimensions (Lo x La x H)	147 x 79 x 249 mm
Poids net	1,5 kg

EAN: 0088381831918

DTW450RTJ



Boulonneuse 1/2" sur accu LXT 18V

- Boulonneuse à batteries puissante, idéale pour les travaux de montage ou de démontage lourds (boulons standards jusqu'à M20).
- Machine relativement légère et maniable atteignant un couple de serrage élevé (440 Nm).
- Mécanisme de frappe en acier trempé dans un carter métallique solide.
- Interrupteur à bascule sur la poignée centrale facilitant l'alternance de montage et démontage.
- Suspension amortie de la batterie pour une résistance supérieure aux vibrations de la machine.



Accessoires standard:
195584-2: chargeur rapide DC18RC, 197280-8: Batterie Li-ion BL1850B (2x), 345736-7: clip de ceinture, 450128-8: protection accu, 821551-8: coffret MAKPAC III

Tension nominale	18 V
Accus compris	2 x 5,0Ah
Régime à vide	1600 t.p.m.
Cadence de chocs	2200 min ⁻¹
Couple max.	440 Nm
Dimensions (Lo x La x H)	266 x 82 x 290 mm
Poids net	3,1 kg

EAN: 0088381816632

DTW1002RTJ



Boulonneuse 1/2" sur accu LXT 18V

- Boulonneuse brushless à batteries puissante, idéale pour les travaux de montage ou de démontage lourds (boulons standards jusqu'à M30).
- Brushless motor: machine équipée d'un moteur sans charbons, plus puissant et avec une plus grande autonomie par charge de batterie.
- Machine relativement légère et maniable atteignant un couple de serrage élevé (1000 Nm).
- Mécanisme de frappe en acier trempé dans un carter métallique solide.



Accessoires standard:
195584-2: chargeur rapide DC18RC, 197280-8: Batterie Li-ion BL1850B (2x), 346949-3: clip de ceinture, 450128-8: protection accu, 821551-8: coffret MAKPAC III

Tension nominale	18 V
Accus compris	2 x 5,0Ah
Régime à vide	0 - 900 t.p.m.
Régime à vide 2	0 - 1000 t.p.m.
Régime à vide 3	0 - 1800 t.p.m.
Cadence de chocs	0 - 1800 min ⁻¹
Cadence de chocs 2	0 - 2000 min ⁻¹
Cadence de chocs 3	0 - 2200 min ⁻¹
Couple max.	1000 Nm
Dimensions (Lo x La x H)	229 x 91 x 272 mm
Poids net	3,3 kg

EAN: 0088381803502

ACCU

PERÇAGE ET VISSAGE

FORAGE ET BURINAGE

MEULAGE ET PONÇAGE

COUPER

SCIER

RABOTAGE ET DEFONÇAGE

CLOUER ET AGRAFER

LASERS

ASPIRATION

DIVERS

JARDINAGE

Boulonneuses

DTW1001RTJ



Boulonneuse 3/4" sur accu LXT 18V

- Machine relativement légère et maniable atteignant un couple de serrage élevé (1050 Nm).
- Mécanisme de frappe en acier trempé dans un carter métallique solide.
- Dosage facile de la force de frappe grâce aux trois vitesses de rotation pré sélectionnables.
- Suspension amortie de la batterie pour une résistance supérieure aux vibrations de la machine.
- Éclairage double LED intégré pour un travail plus aisé dans les endroits sombres.



Accessoires standard:
195584-2: chargeur rapide DC18RC, 197280-8: Batterie Li-ion BL1850B (2x), 346949-3: clip de ceinture, 450128-8: protection accu, 821551-8: coffret MAKPAC III

Tension nominale	18 V
Accus compris	2 x 5,0Ah
Régime à vide	0 - 900 t.p.m.
Régime à vide 2	0 - 1000 t.p.m.
Régime à vide 3	0 - 1800 t.p.m.
Cadence de chocs	0 - 1800 min ⁻¹
Cadence de chocs 2	0 - 2000 min ⁻¹
Cadence de chocs 3	0 - 2200 min ⁻¹
Couple max.	1050 Nm
Dimensions (Lo x La x H)	229 x 91 x 272 mm
Poids net	3,4 kg

EAN: 0088381803380

DTW280RMJ



Boulonneuse 1/2" sur accu LXT 14,4V

- Boulonneuse sur accu légère, compacte et maniable. Idéale pour des travaux de montage ou démontage.
- Suffisamment de couple pour serrer les boulons de roue de n'importe quelle voiture, et cela avec une machine qui ne pèse même pas deux kilos.
- XPT (eXtreme Protection Technology): divers détails de construction assurent la meilleure résistance à l'eau et aux poussières disponible sur le marché.



Accessoires standard:
195584-2: chargeur rapide DC18RC, 196388-5: Batterie Li-ion BL1440 (2x), 821550-0: coffret MAKPAC II

Tension nominale	14,4 V
Accus compris	2 x 4,0Ah
Régime à vide	0 - 1600 t.p.m.
Régime à vide 2	0 - 2100 t.p.m.
Cadence de chocs	0 - 1800 min ⁻¹
Cadence de chocs 2	0 - 2600 min ⁻¹
Cadence de chocs 3	0 - 3500 min ⁻¹
Couple max.	275 Nm
Dimensions (Lo x La x H)	147 x 79 x 249 mm
Poids net	1,4 kg

EAN: 0088381668750

TW140DSAJ



Boulonneuse 3/8" sur accu CXT 10,8V

- Poignée ergonomique revêtue de caoutchouc nervuré pour un confort de travail optimal.
- L'éclairage LED avec fonction preglow et afterglow garantit une bonne visibilité



Accessoires standard:
197355-3: chargeur rapide DC10SA, 197394-3: accu CXT BL1020B (2x), 346909-5: clip de ceinture, 456128-6: protection accu, 821549-5: coffret MAKPAC I

Tension nominale	10,8 V
Accus compris	2 x 2,0Ah
Couple max.	140 Nm
Régime à vide	0 - 2600 t.p.m.
Cadence de chocs	0 - 3200 min ⁻¹
Dimensions (Lo x La x H)	161 x 66 x 205 mm
Poids net	1,0 kg

EAN: 0088381860574

TW140DSMJ



Boulonneuse 3/8" sur accu CXT 10,8V

- Poignée ergonomique revêtue de caoutchouc nervuré pour un confort de travail optimal.
- L'éclairage LED avec fonction preglow et afterglow garantit une bonne visibilité



Accessoires standard:
197355-3: chargeur rapide DC10SA, 197402-0: accu CXT BL1040B (2x), 346909-5: clip de ceinture, 456128-6: protection accu, 821549-5: coffret MAKPAC I

Tension nominale	10,8 V
Accus compris	2 x 4,0Ah
Couple max.	140 Nm
Régime à vide	0 - 2600 t.p.m.
Cadence de chocs	0 - 3200 min ⁻¹
Dimensions (Lo x La x H)	161 x 66 x 224 mm
Poids net	1,0 kg

EAN: 0088381860635

TW100DWE



Boulonneuse 3/8" sur accu Li-ion 10,8V

- La technologie innovatrice Li-ion ouvre la voie à des outils extrêmement légers et compacts offrant des performances largement suffisantes pour une multitude d'applications courantes.
- Munie d'un mécanisme de frappe générant un couple de 110Nm.
- Marteau et enclume trempés pour une durabilité à toute épreuve.
- Éclairage LED intégré pour un travail plus aisé dans les endroits sombres

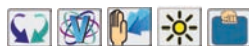

Accessoires standard:
194550-6: Batterie Li-ion BL1013 (2x), 194588-1: Chargeur DC10WA, 824842-6: coffret synthétique

Tension nominale	10,8 V
Accus compris	2 x 1,3Ah
Régime à vide	0 - 2300 t.p.m.
Cadence de chocs	0 - 3000 min ⁻¹
Couple max.	110 Nm
Dimensions (Lo x La x H)	163 x 54 x 178 mm
Poids net	0,95 kg

EAN: 0088381617529

10.8V

ACCU

PERÇAGE ET
VISSAGE

FORAGE ET
BURINAGE

MEULAGE ET
PONÇAGE

COUPER

SCIER

RABOTAGE ET
DEFONÇAGE

CLOUER ET
AGRAPER

LASERS

ASPIRATION

DIVERS

JARDINAGE

Boulonneuses

TL065DZJ

Boulonneuse d'angle 3/8" sur accu CXT



- Le mécanisme de vissage à frappe intégré assure un grand couple sans appuyer sur la machine et sans dérapage d'embouts.
- L'interrupteur à levier surdimensionné et la vitesse variable assurent un contrôle parfait de la vitesse de vissage.
- Plus de contrôle grâce au frein électrique arrêtant la machine dès qu'on lâche l'interrupteur.
- Éclairage LED intégré pour un travail plus aisé dans les endroits sombres



Accessoires standard:
346909-5: clip de ceinture, 821549-5: coffret MAKPAC I

Tension nominale	10.8 V
Accus compris	0
Couple max.	60 Nm
Dimensions (Lo x La x H)	361 x 66 x 86 mm
Poids net	1.2 kg

EAN: 008838184326

10.8V CXT MAK PAC

TW0200J

Boulonneuse 1/2" 380W

411



- Carter de frappe en aluminium
- Modèle compact: seulement 251mm de longueur
- Poignée ergonomique enrobée de caoutchouc antidérapant
- Crochet de suspension surdimensionné
- Inverseur droite/gauche individuel



Accessoires standard:
134841-3: douille à chocs carré 1/2, 821550-0: coffret MAKPAC II

Puissance nominale	380 Watt
Régime à vide	0 - 2200 t.p.m.
Cadence de chocs	0 - 2200 min ⁻¹
Couple max.	200 Nm
Dimensions (Lo x La x H)	251 x 72 x 220 mm
Poids sans câble	2,2 kg

EAN: 0088381658485

MAK PAC

TW0350J

Boulonneuse 1/2" 400W

411



- Machine relativement légère et compacte atteignant un couple de serrage élevé (350 Nm).
- Carter de frappe en aluminium assurant une robustesse à toute épreuve et un bon dégagement de la chaleur.
- Poignée ergonomique enrobée de caoutchouc antidérapant.
- Interrupteur à bascule sur la poignée centrale facilitant l'alternance de montage et démontage.
- Livré dans un MAKPAC, un coffret solide en ABS équipé d'un système de verrouillage permettant d'empiler plusieurs coffrets.



Accessoires standard:
134841-3: douille à chocs carré 1/2, 821550-0: coffret MAKPAC II

Puissance nominale	400 Watt
Régime à vide	2000 t.p.m.
Cadence de chocs	2000 min ⁻¹
Couple max.	350 Nm
Dimensions (Lo x La x H)	282 x 87 x 234 mm
Poids sans câble	3,0 kg

EAN: 0088381659123

MAK PAC

6906J

Boulonneuse 3/4" 850W

100



- Boulonneuse puissante pour les travaux de fixation lourds (boulons standards jusqu'à M24).
- Interrupteur à bascule sur la poignée centrale facilitant l'alternance de montage et démontage.
- Mécanisme de percussion très robuste pour une durée de vie maximale.
- Le carter et le bout arrière de la machine sont caoutchoutés afin d'éviter les dégâts quand on dépose la machine.
- Livré dans un MAKPAC, un coffret solide en ABS équipé d'un système de verrouillage permettant d'empiler plusieurs coffrets.



Accessoires standard:
122464-9: poignée, 134871-4: douille à chocs carré 3/4 DIN, 821550-0: coffret MAKPAC II

Puissance nominale	650 Watt
Régime à vide	1700 t.p.m.
Cadence de chocs	1600 min ⁻¹
Couple max.	588 Nm
Dimensions (Lo x La x H)	327 x 95 x 237 mm
Poids sans câble	5,6 kg

EAN: 0088381669603

MAK PAC

TW1000

Boulonneuse 1" 1300W

153



- Boulonneuse extrêmement puissante pour les travaux de fixation les plus lourds (boulons standards jusqu'à M30).
- Interrupteur à bascule sur la poignée centrale facilitant l'alternance de montage et démontage.
- Mécanisme de percussion très robuste pour une durée de vie maximale.
- Le carter et le bout arrière de la machine sont caoutchoutés afin d'éviter les dégâts quand on dépose la machine.
- Muni d'un œil d'accrochage pour l'utilisation d'un équilibreur.



Accessoires standard:
134872-2: douille à chocs carré 1", 824737-3: coffret synthétique

Puissance nominale	1300 Watt
Régime à vide	1400 t.p.m.
Cadence de chocs	1500 min ⁻¹
Couple max.	1000 Nm
Dimensions (Lo x La x H)	375 x 110 x 290 mm
Poids sans câble	8,6 kg

EAN: 0088381062855

ACCU

PERÇAGE ET VISSAGE

FORAGE ET BURINAGE

MEULAGE ET PONÇAGE

COUPER

SCIER

RABOTAGE ET DEFONÇAGE

CLOUER ET AGRAFER

LASERS

ASPIRATION

DIVERS

JARDINAGE

Comparatif: machines à batteries LXT 18V

VISSEUSES-PERCEUSES (À PERCUSSION) À BATTERIES LXT 18V

Modèle	Régime à vide Vitesse 1/2 (rpm)	Nombre de vitesses mécaniques	Réglage de couple Nombre de positions	Couple max. Franc / progressif (Nm)	Brushless motor
DDF083	0-500 / 0-1700	2	20	40 / 23	✓
DDF483	0-500 / 0-1700	2	20	40 / 23	✓
DDF453	0-400 / 0-1300	2	16	42 / 27	-
DDF482	0-600 / 0-1900	2	21	62 / 36	-
DDF481	0-400 / 0-2000	2	21	115 / 60	✓
DHP484	0-500 / 0-2000	2	21	54 / 36	✓
DHP481	0-550 / 0-2100	2	21	115 / 60	✓
DHP458	0-2000/0-400	2	21	91/58	-
DHP453	0-1300/0-400	2	16	42/27	-
DHP483	0-1700/0-500	2	20	40/23	✓

VISSEUSES À CHOCS À BATTERIES LXT 18V

Modèle	Régime à vide Vitesse 1/2/3/4 (rpm)	Nombre de vitesses électroniques	Couple max. Franc / progressif (Nm)	Brushless motor	A-mode T-mode
DTD152	0-2900	1	165	-	/
DTD153	0-3400	1	170	✓	/
DTD154	0-1100 / 0-2100 / 0-3600	3	175	✓	T-mode
DTD155	0-1300 / 0-3000	2	140	✓	A-mode
DTD170	0-1100 / 0-2600 / 0-3200 / 0-3600	4	175	✓	T & A-mode
DTS141	0-1000 / 0-2100 / 0-2700	3	40	✓	T-mode
DTP141	0-1300 / 0-2200 / 0-2700	3	150	✓	/

BOULONNEUSES À BATTERIES LXT 18V

Modèle	Emmanchement	Régime à vide Vitesse 1/2 (rpm)	Nombre de vitesses électroniques	Couple max. Franc / progressif (Nm)	Brushless motor
DTW180	3/8"	0-1300 / 0-2400	2	180	✓
DTW190	1/2"	0-2300	1	190	-
DTW285	1/2"	0-1600 / 0-2100 / 0-2800	3	280	✓
DTW450	1/2"	0-1600	1	440	-
DTW1001	3/4"	0-900 / 0-1000 / 0-1800	3	1050	✓
DTW1002	1/2"	0-900 / 0-1000 / 0-1800	3	1000	✓

Visseuses

DFS250RTJ



Visseuse sur accu LXT 18V

- Équipé d'un système de démarrage/arrêt automatique: le moteur cesse de fonctionner dès que la fixation est faite et redémarre dès que la fixation suivante doit être mise.
- Débrayage automatique et silencieux pour une usure minimale de l'embout et un confort accru lors du vissage en série.
- Embrayage direct en rotation gauche permettant le dévissage sans enlever la butée de profondeur.
- Clip de ceinture permettant de garder la machine toujours sous la main.



Accessoires standard:
195584-2: chargeur rapide DC18RC, 197280-8: Batterie Li-ion BL1850B (2x), 346449-3: clip de ceinture, 784261-7: embout de vissage PH2x25mm, 821550-0: coffret MAKPAC II

Tension nominale	18 V
Accus compris	2 x 5,0Ah
Régime à vide	0 - 2500 t.p.m.
Ø Max. vis placoplâtre	5 mm
Ø Max. vis autoforante	6 mm
Emmanchem. embout hex.	1/4" DIN3126E
Dimensions (Lo x La x H)	259 x 79 x 259 mm
Poids net	1,5 kg

EAN: 0088381832953

DFS452RAJ



Visseuse sur accu LXT 18V

- Visseuse pour plaques de plâtre très compacte et légère, à régime élevé pour une fixation ultra rapide aussi bien sur ossature en bois que sur les profilés métalliques.
- Équipé d'un système de démarrage/arrêt automatique: le moteur cesse de fonctionner dès que la fixation est faite et redémarre dès que la fixation suivante doit être mise.
- Excellente maniabilité grâce au corps de machine mince; la prise en main et la poussée dans l'axe de la vis sont facilitées par le façonnage ergonomique à revêtement caoutchouc et interrupteur surdimensionné.



Accessoires standard:
195584-2: chargeur rapide DC18RC, 197025-4: butée, 197254-9: batterie Li-ion BL1820B (2x), 346449-3: clip de ceinture, 450128-8: protection accu, 821550-0: coffret MAKPAC II, P-05979: porte-embout magnétique

Tension nominale	18 V
Accus compris	2 x 2,0Ah
Régime à vide	0 - 4000 t.p.m.
Ø Max. vis placoplâtre	5 mm
Ø Max. vis autoforante	6 mm
Emmanchem. embout hex.	1/4" DIN3126E
Dimensions (Lo x La x H)	251 x 79 x 259 mm
Poids net	1,5 kg

EAN: 0088381800525

FS2300K



Visseuse pour plaques de plâtre

419

- Visseuse compacte et ergonomique à butée de profondeur pour la pose de plaques de plâtre sur ossature en bois.
- Réglage aisé et rapide de la profondeur d'enfoncement avec une précision de 1/8mm, assurant une assise parfaite de la vis sans déchirer le papier de recouvrement.
- Façonnage ergonomique à revêtement caoutchouc et interrupteur surdimensionné facilitant la prise en main et la poussée dans l'axe de la vis.
- Débrayage automatique et silencieux pour une usure minimale de l'embout et un confort accru lors du vissage en série.



Accessoires standard:
197025-4: butée, 824890-5: coffret synthétique, P-05979: porte-embout magnétique, P-38582: embout de vissage Philips diamant

Puissance nominale	570 Watt
Vitesse max.	0-2500 t.p.m.
Ø Max. vis placoplâtre	5 mm
Ø Max. vis autoforante	6,5 mm
Emmanchem. embout hex.	1/4" DIN3126E
Dimensions (Lo x La x H)	290 x 70 x 207 mm
Poids sans câble	1,7 kg

EAN: 0088381603201

FS2500K



Visseuse à butée de profondeur

419

- Visseuse compacte et ergonomique à butée de profondeur pour travaux divers de vissage en série.
- Munie en standard avec butée de profondeur pour vis à tête hexagonale, butée pour vis à plaques de plâtre disponible en option.
- Réglage aisé et rapide de la profondeur d'enfoncement avec une précision de 1/8mm.
- Façonnage ergonomique à revêtement caoutchouc et interrupteur surdimensionné facilitant la prise en main et permettant une poussée puissante dans l'axe de la vis.



Accessoires standard:
450968-4: butée pour visseuse, 784806-1: douille magnétique, 824890-5: coffret synthétique

Puissance nominale	570 Watt
Vitesse max.	0-2500 t.p.m.
Ø Max. vis placoplâtre	5 mm
Ø Max. vis autoforante	6,5 mm
Emmanchem. embout hex.	1/4" DIN3126E
Dimensions (Lo x La x H)	280 x 70 x 207 mm
Poids sans câble	1,6 kg

EAN: 0088381603232

FS2701K



Visseuse à réglage de couple

419

- Visseuse compacte et ergonomique à débrayage réglable pour travaux divers de vissage en série.
- Embrayage par pression à dérapage réglable en 6 positions, permettant la pose efficace de vis de types divers, qu'il s'agisse de vis à bois, métriques, autotaraudeuses voire même autoforantes.
- Le réglage du couple est notamment indispensable pour enfoncer les vis à serrage franc.
- Façonnage ergonomique à revêtement caoutchouc et interrupteur surdimensionné facilitant la prise en main et permettant une poussée puissante dans l'axe de la vis.



Accessoires standard:
824890-5: coffret synthétique

Puissance nominale	570 Watt
Vitesse max.	0-2500 t.p.m.
Couple max.	10 Nm
Ø Max. vis autoforante	6,5 mm
Capacité boulon standard	M8
Emmanchem. embout hex.	1/4" DIN3126E
Dimensions (Lo x La x H)	283 x 70 x 207 mm
Poids sans câble	1,7 kg

EAN: 0088381603317

ACCU

PERÇAGE ET VISSAGE

FORAGE ET BURINAGE

MEULAGE ET PONÇAGE

COUPER

SCIER

RABOTAGE ET DEFONÇAGE

CLOUER ET AGRAFER

LASERS

ASPIRATION

DIVERS

JARDINAGE

Visseuses

FS4000K

Visseuse pour plaques de plâtre 570W

419



- Visseuse ergonomique et très compacte à butée de profondeur pour la pose rapide de plaques de plâtre sur profilés métalliques ou sur ossature en bois.
- Réglage aisé et rapide de la profondeur d'enfoncement avec une précision de 1/8mm, assurant une assise parfaite de la vis sans déchirer le papier de recouvrement.
- Façonnage ergonomique à revêtement caoutchouc et interrupteur surdimensionné facilitant la prise en main et la poussée dans l'axe de la vis.
- Livrée dans un coffret synthétique solide.



Accessoires standard:
158875-2: butée pour visseuse, 197025-4: butée, P-05979: porte-embout magnétique, P-38582: embout de vissage Philips diamant

Puissance nominale	570 Watt
Vitesse max.	0-4000 t.p.m.
Ø Max. vis placoplâtre	5 mm
Ø Max. vis autoforante	6 mm
Emmanchem. embout hex.	1/4" DIN3126E
Dimensions (Lo x La x H)	269 x 65 x 207 mm
Poids sans câble	1,3 kg

EAN: 0088381600866

FS6300RK

Visseuse pour plaques de plâtre 570W

419



- Visseuse compacte et ergonomique à butée de profondeur pour la pose ultra rapide de plaques de plâtre sur profilés métalliques ou sur ossature en bois.
- Avec ses 6000 t.p.m., c'est la visseuse à plaques de plâtre la plus rapide du marché; cependant, la vitesse élevée rend la machine inadaptée aux vis autoforantes.
- Réglage aisé et rapide de la profondeur d'enfoncement avec une précision de 1/8mm, assurant une assise parfaite de la vis sans déchirer le papier de recouvrement.



Accessoires standard:
197025-4: butée, 824890-5: coffret synthétique, P-05979: porte-embout magnétique, P-38582: embout de vissage Philips diamant

Puissance nominale	570 Watt
Vitesse max.	0-6000 t.p.m.
Ø Max. vis placoplâtre	4 mm
Emmanchem. embout hex.	1/4" DIN3126E
Dimensions (Lo x La x H)	279 x 65 x 207 mm
Poids sans câble	1,4 kg

EAN: 0088381600965

DFR550RTJ

Visseuse à ruban sur accu LXT 18V

440



- Visseuse sans fil à alimentation des vis sur ruban alliant une excellente productivité à une liberté totale de mouvement lors de la pose des plaques de plâtre sur profilés métalliques ou sur ossature en bois.
- Machine 18V offrant plus de puissance pour les applications exigeantes.
- Machine extra légère mais puissante grâce à la technologie LXT à batteries Li-ion avancées et au moteur quadripôle à aimants haute densité.



Accessoires standard:
195584-2: chargeur rapide DC18RC, 196672-8: batterie Li-ion BL1850 (2x), 281217-6: clip de ceinture, 450128-8: protection accu, 821550-0: coffret MAKPAC II, P-67795: embout de vissage PH2x157mm

Tension nominale	18 V
Accus compris	2 x 5,0Ah
Vitesse max.	4000 t.p.m.
Ø Max. vis placoplâtre	4,2 mm
Longueur vis	25-55 mm
Longueur d'embout	157 mm
Emmanchem. embout hex.	1/4" DIN3126E
Dimensions (Lo x La x H)	424 x 80 x 238 mm
Poids net	2,1 kg

EAN: 0088381816748

DFR750RTE

Visseuse à ruban sur accu LXT 18V

440



- Visseuse sans fil à alimentation des vis sur ruban alliant une excellente productivité à une liberté totale de mouvement lors de la pose des plaques de plâtre sur profilés métalliques ou sur ossature en bois.
- Avec une capacité de 75mm, cette visseuse est idéalement adaptée à la pose de plaques isolantes et de plaques de plâtre en double voir triple parement.
- Machine extra légère mais puissante grâce à la technologie LXT à batteries Li-ion avancées et au moteur quadripôle à aimants haute densité.



Accessoires standard:
141352-1: coffret synthétique, 195584-2: chargeur rapide DC18RC, 196672-8: batterie Li-ion BL1850 (2x), 281217-6: clip de ceinture, 450128-8: protection accu, P-67804: embout de vissage PH2

Tension nominale	18 V
Accus compris	2 x 5,0Ah
Vitesse max.	4000 t.p.m.
Ø Max. vis placoplâtre	4,2 mm
Longueur vis	45-75 mm
Longueur d'embout	177 mm
Emmanchem. embout hex.	1/4" DIN3126E
Dimensions (Lo x La x H)	464 x 80 x 238 mm
Poids net	2,1 kg

EAN: 0088381816670

6843J

Visseuse à ruban

411



- Avec une vitesse de 6000 t.p.m., c'est la visseuse à ruban la plus rapide sur le marché.
- Utilisation aisée d'une seule main grâce au faible poids et à la construction équilibrée.
- Molette surdimensionnée pour un réglage aisé de la profondeur de vissage.
- Tête solide à construction tubulaire en aluminium assurant une excellente durabilité dans les circonstances exigeantes du chantier.
- Débrayage automatique et silencieux pour une usure minimale de l'embout et un confort accru lors du vissage en série.



Accessoires standard:
345831-3: clip de ceinture, 821549-5: coffret MAKPAC I, P-67795: embout de vissage PH2x157mm

Puissance nominale	470 Watt
Vitesse max.	6000 t.p.m.
Ø Max. vis placoplâtre	4,2 mm
Longueur vis	25-55 mm
Longueur d'embout	157 mm
Emmanchem. embout hex.	1/4" DIN3126E
Dimensions (Lo x La x H)	400 x 75 x 243 mm
Poids sans câble	2,0 kg

EAN: 0088381660440

ACCU

PERÇAGE ET VISSAGE

FORAGE ET BURINAGE

MEULAGE ET PONÇAGE

COUPER

SCIER

RABOTAGE ET DEFONÇAGE

CLOUER ET AGRAFER

LASERS

ASPIRATION

DIVERS

JARDINAGE

MAK PAC

Visseuses

6844



Visseuse à ruban 3000 t.p.m.

411 

- Visseuse sur secteur à alimentation des vis sur ruban assurant une productivité maximale lors de la pose des plaques de plâtre sur profilés métalliques ou sur ossature en bois.
- Avec une capacité de 75mm, cette visseuse est idéalement adaptée à la pose de plaques isolantes et de plaques de plâtre en double voir triple parement.
- Utilisation aisée d'une seule main grâce au faible poids et à la construction équilibrée.
- Molette surdimensionnée pour un réglage aisé de la profondeur de vissage.



Accessoires standard:
345831-3: clip de ceinture, 824808-6: coffret synthétique, P-67804:
embout de vissage PH2

Puissance nominale	470 Watt
Vitesse max.	3000 t.p.m.
Ø Max. vis placoplâtre	4,2 mm
Longueur vis	45-75 mm
Longueur d'embout	177 mm
Emmanchem. embout hex.	1/4" DIN3126E
Dimensions (Lo x La x H)	440 x 75 x 243 mm
Poids sans câble	2,0 kg

EAN: 0088381081993



ACCU

PERÇAGE ET
VISSAGEFORAGE ET
BURINAGEMEULAGE ET
PONÇAGE

COUPER

SCIER

RABOTAGE ET
DEFONÇAGECLOUER ET
AGRAFER

LASERS

ASPIRATION

DIVERS

JARDINAGE

Carotteuses

DBM080

Carotteuse diamant à sec 1300W

EE80700013



- Carotteuse compacte à une seule vitesse pour le forage à sec jusqu'à Ø 82 mm dans la maçonnerie, les briques silico-calcaires, le béton cellulaire et d'autres matériaux abrasifs.
- Triple protection par débrayage de sécurité, limiteur de courant électronique à signal de surcharge lumineux en cas de force de poussée excessive et disjoncteur thermique coupant le courant en cas de surcharge prolongée.
- Gâchette à variateur de vitesse facilitant une amorce précise du perçage.



Accessoires standard:
P-45135: coffret métallique

Puissance nominale	1300 Watt
Régime à vide	0 - 3400 t.p.m.
Ø Max. béton	82 mm
Filetage de l'arbre	M18
Sécurité thermique	✓
Ø Collet	46 mm
Classe d'étanchéité	IP20
Dimensions (Lo x La x H)	430 x 90 x 140 mm
Poids sans câble	3,8 kg

EAN: 0088381043793

DBM130

Carotteuse diamantée à sec

EE80700019



- Pour le perçage à sec jusqu'à Ø 132 mm dans la maçonnerie, les briques silico-calcaires et autres matériaux abrasifs.
- Deuxième vitesse pour un rendement optimal lors de perçages jusqu'à 70mm,
- Gâchette à variateur de vitesse facilitant une amorce précise du perçage.
- Triple protection par débrayage de sécurité, limiteur de courant électronique à signal de surcharge lumineux en cas de force de poussée excessive et disjoncteur thermique coupant le courant en cas de surcharge prolongée.



Accessoires standard:
P-45141: coffret métallique

Puissance nominale	1700 Watt
Régime à vide	0 - 1500 t.p.m.
Régime à vide 2	0 - 3000 t.p.m.
Ø Max. béton	132 mm
Filetage de l'arbre	M18
Sécurité thermique	✓
Ø Collet	53 mm
Classe d'étanchéité	IP20
Dimensions (Lo x La x H)	515 x 90 x 125 mm
Poids sans câble	5,6 kg

EAN: 0088381043809

DBM131

Carotteuse diamant 1700W

EE80700019



- Carotteuse polyvalente pour le perçage à main levée de trous des diamètres les plus courants dans la pierre et le béton, à l'eau ou à sec.
- Munie en standard d'une tête d'arrosage pour le forage à l'eau, équipée d'un accouplement rapide compatible avec le système Gardena et d'une manette de dosage des eaux actionnable sans lâcher la poignée.
- Gâchette à variateur de vitesse facilitant une amorce précise du perçage.



Accessoires standard:
P-45141: coffret métallique

Puissance nominale	1700 Watt
Régime à vide	0 - 1100 t.p.m.
Régime à vide 2	0 - 2300 t.p.m.
Ø Max. béton	132 mm
Filetage de l'arbre	M18
Sécurité thermique	✓
Ø Collet	53 mm
Classe d'étanchéité	IP20
Dimensions (Lo x La x H)	515 x 90 x 125 mm
Poids sans câble	6,1 kg

EAN: 0088381043816

DBM131W

Carotteuse diamant 1700W

EE80700019



- Carotteuse polyvalente pour le perçage de trous des diamètres les plus courants dans la brique et le béton, à l'eau ou à sec, à main levée ou sur support de perçage.
- Livrée avec support de perçage inclinable.
- Munie en standard d'une tête d'arrosage pour le forage à l'eau, équipée d'un accouplement rapide compatible avec le système Gardena et d'une manette de dosage des eaux actionnable sans lâcher la poignée.
- Gâchette à variateur de vitesse facilitant une amorce précise du perçage.



Accessoires standard:
P-40082: support de perçage pour perceuse à diamant, P-45141: coffret métallique

Puissance nominale	1700 Watt
Régime à vide	0 - 1100 t.p.m.
Régime à vide 2	0 - 2300 t.p.m.
Ø Max. béton	132 mm
Filetage de l'arbre	M18
Sécurité thermique	✓
Ø Collet	53 mm
Classe d'étanchéité	IP20
Dimensions (Lo x La x H)	515 x 90 x 125 mm
Poids sans câble	6,1 kg

EAN: 0088381045650

DBM230W

Carotteuse diamant 2500W

EE80700019



- Carotteuse puissante sur support, construite spécialement pour le perçage à l'eau de trous de diamètre important (jusqu'à 230mm).
- Moteur puissant 2500W à démarrage progressif et à triple protection par débrayage de sécurité, limiteur de courant électronique à signal de surcharge lumineux en cas de force de poussée excessive et disjoncteur thermique coupant le courant en cas de surcharge prolongée.
- Colonne de guidage inclinable en aluminium résistant à la torsion, avec échelles graduées indiquant l'inclinaison et la profondeur de perçage.



Accessoires standard:
P-54190: support de perçage pour perceuses à diamant

Puissance nominale	2500 Watt
Régime à vide	390 t.p.m.
Régime à vide 2	1040 t.p.m.
Régime à vide 3	1700 t.p.m.
Ø Max. béton	230 mm
Filetage de l'arbre	5/4" UNC
Sécurité thermique	✓
Classe d'étanchéité	IP20
Dimensions (Lo x La x H)	610 x 140 x 190 mm
Poids sans câble	11,2 kg

EAN: 3240890389305

ACCU

PERÇAGE ET
VISSAGEFORAGE ET
BURINAGEMEULAGE ET
PONÇAGE

COUPER

SCIER

RABOTAGE ET
DEFONÇAGECLOUER ET
AGRAFER

LASERS

ASPIRATION

DIVERS

JARDINAGE

Perceuses et visseuses - Divers

DS4012



Perceuse 750W

- Perceuse à bas régime pour les travaux de perçage exigeants dans le bois et le métal et pour le malaxage de produits visqueux.
- Marche gauche / droite par interrupteur basculant permettant d'alterner aisément les deux sens de rotation, facilitant par exemple les perçages en série avec des forets de charpente.
- Interrupteur à variateur de vitesse surdimensionné, assurant une amorce facile du perçage sans déraper et permettant en outre d'utiliser la machine pour des travaux de vissage.



Accessoires standard:
152492-0: poignée latérale, 193822-6: mandrin à couronne dentée,
763440-0: clé à mandrin 13mm

Puissance nominale	750 Watt
Régime à vide	0 - 600 t.p.m.
Ø Max. acier	13 mm
Ø Max. bois	36 mm
Mandrin	2-13 mm
Ø Collet	43 mm
Dimensions (Lo x La x H)	340 x 83 x 390 mm
Poids sans câble	2,8 kg

EAN: 0088381690720

HB500



Carotteuse à embase magnétique 1150W

EIB106C

- Carotteuse à embase magnétique pour le perçage rapide et efficace de trous jusqu'à 50mm dans les tôles et poutrelles à partir de 6mm d'épaisseur.
- Dotée d'un système d'emmanchement sans outils pour trépons à queue Weldon 19,05mm (3/4").
- Boîte à deux vitesses en bain d'huile, pour une vitesse d'usinage adaptée aussi bien aux petits qu'aux grands diamètres.



Puissance nominale	1150 Watt
Régime à vide	350 t.p.m.
Régime à vide 2	650 t.p.m.
Ø Max. acier	50 mm
Force de l'aimant	9300 N
Emmanchement Weldon	✓
Réservoir huile de coupe	350 ml
Dimensions (Lo x La x H)	290 x 150 x 450 mm
Poids sans câble	18,5 kg

EAN: 0088381622981



ACCU

PERÇAGE ET
VISSAGEFORAGE ET
BURINAGEMEULAGE ET
PONÇAGE

COUPER

SCIER

RABOTAGE ET
DEFONÇAGECLOUER ET
AGRAFER

LASERS

ASPIRATION

DIVERS

JARDINAGE

AVT

ANTI VIBRATION TECHNOLOGY

TECHNOLOGIE ANTI-VIBRATIONS

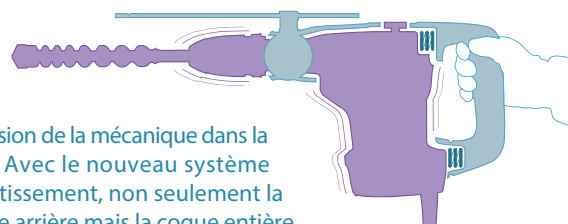

Suspension de la mécanique dans la coque. Avec le nouveau système d'amortissement, non seulement la poignée arrière mais la coque entière de la machine est isolée des vibrations du moteur et de la mécanique de frappe, réduisant davantage le taux vibratoire.

SUSPENSION DE LA MÉCANIQUE DANS LA COQUE

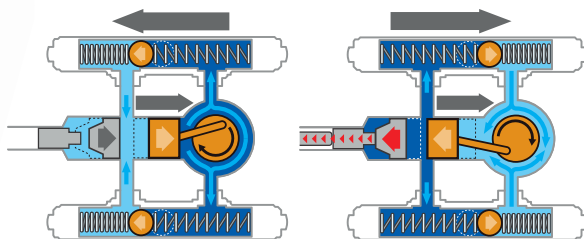

Assurant un niveau de vibrations très bas, tout en conservant un façonnage compact de la machine pour une excellente maniabilité

ABSORPTION ACTIVE DES VIBRATIONS PAR CONTREPOIDS DYNAMIQUE

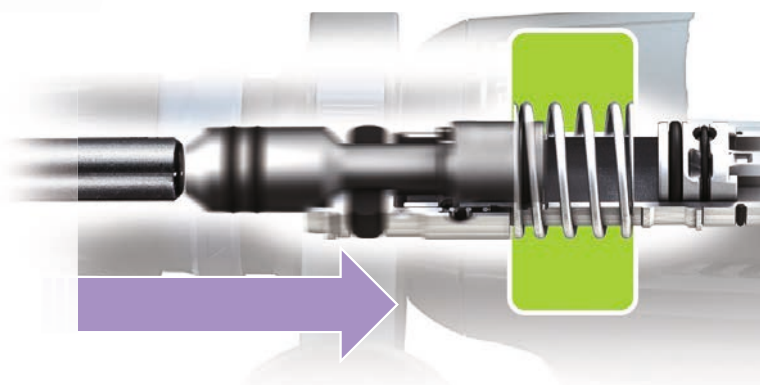

Absorbant le recul du burin ou du foret à chaque impact.

RESSORT D'AMORTISSEMENT

FORAGE ET BURINAGE



-  Double Insulation
-  Vitesse variable
-  Frein électrique ou mécanique
-  Inverseur G+D
-  2 vitesses mécaniques
-  3 vitesses mécaniques
-  Mandrin autoserrant avec blocage
-  Réglage de couple / positions 16
-  Réglage de couple / positions 18
-  Réglage de couple / positions 21
-  Emmanchement SDS-PLUS
-  Emmanchement SDS-MAX
-  Emmanchement hexagonal 17mm
-  Emmanchement hexagonal 19mm
-  Emmanchement hexagonal 21mm
-  Emmanchement hexagonal 28.6mm
-  Porte-outil cannelée
-  Emmanchement hexagonal 30mm
-  Débrayage de sécurité
-  Commande de vitesse électronique
-  Soft Start
-  Récupération des poussières
-  Avec éclairage
-  Coffret

Marteaux perforateurs

DHR264PT2J

Perfo-burineur SDS+ sur accu LXT 2x18V

442



- Le perforateur à batteries idéal pour le perçage de trous d'ancrage, mais également bien adapté au perçage du bois et des profilés métalliques.
- Équilibre et ergonomie excellents: la poignée confortable amortissant les vibrations est montée en ligne derrière le foret, et grâce à la batterie placée à l'arrière de la machine, le centre de gravité se trouve très près de la poignée.
- Système d'échange rapide avec mandrin SDS-plus pour forets à béton et mandrin automatique à mors en carbure pour forets à bois ou à métaux.



Accessoires standard:
194079-2: mandrin automatique, 194080-7: mandrin SDS+ serrage rapide, 194683-7: Graisse pour mèches (100g), 196672-8: batterie Li-ion BL1850 (2x), 196933-6: chargeur rapide double DC18RD, 324219-0: butée de profondeur, 443122-7: chiffon, 451153-2: protection pour batterie.

Tension nominale	2x18 V
Accus compris	2 x 5,0Ah
Régime à vide	0 - 1250 t.p.m.
Cadence de chocs	0 - 5000 min ⁻¹
Energie de frappe (EPTA)	2,5 J
Ø Max. béton	26 mm
Dimensions (Lo x La x H)	350 x 116 x 232 mm
Poids net	4,1 kg

EAN: 0088381813785

DHR283ZJU

Perfo-burineur SDS+ sur accu LXT 2x18V



- Marteau perforateur/burineur à batteries léger et compact à trois fonctions: perceuse, perforateur, burineur léger; muni d'un système d'échange rapide avec mandrin SDS-plus pour forets à béton et mandrin automatique à mors en carbure pour forets à bois ou à métaux.
- AWS (Auto-start Wireless System): connection Bluetooth entre la machine et l'aspirateur.
- Équipé du système AVT (Anti-Vibration Technology) assurant un taux de vibrations minimal.



Accessoires standard:
194079-2: mandrin automatique, 194080-7: mandrin SDS+ serrage rapide, 324219-0: butée de profondeur, 821552-6: coffret MAKPAC IV

Tension nominale	2x18 V
Accus compris	0
Régime à vide	0 - 980 t.p.m.
Cadence de chocs	0 - 5000 min ⁻¹
Energie de frappe (EPTA)	2,8 J
Ø Max. béton	28 mm
Dimensions (Lo x La x H)	404 x 134 x 232 mm
Poids net	4,1 kg

EAN:

DHR283G2JU

Perfo-burineur SDS+ LXT 2x18V



- Marteau perforateur/burineur à batteries léger et compact à trois fonctions: perceuse, perforateur, burineur léger; muni d'un système d'échange rapide avec mandrin SDS-plus pour forets à béton et mandrin automatique à mors en carbure pour forets à bois ou à métaux.
- AWS (Auto-start Wireless System): connection Bluetooth entre la machine et l'aspirateur.
- Équipé du système AVT (Anti-Vibration Technology) assurant un taux de vibrations minimal.



Accessoires standard:
194079-2: mandrin automatique, 194080-7: mandrin SDS+ serrage rapide, 196933-6: chargeur rapide double DC18RD, 197422-4: Accu Li-ion BL1860B (2x), 324219-0: butée de profondeur, 821552-6: coffret MAKPAC IV

Tension nominale	2x18 V
Accus compris	2 x 6,0 Ah
Régime à vide	0 - 980 t.p.m.
Cadence de chocs	0 - 5000 min ⁻¹
Energie de frappe (EPTA)	2,8 J
Ø Max. béton	28 mm
Dimensions (Lo x La x H)	404 x 134 x 232 mm
Poids net	4,1 kg

EAN: 0088381857918

DHR283ZVJU

Perfo-burineur SDS+ LXT 2x18V



- Marteau perforateur/burineur à batteries léger et compact à trois fonctions: perceuse, perforateur, burineur léger; muni d'un système d'échange rapide avec mandrin SDS-plus pour forets à béton et mandrin automatique à mors en carbure pour forets à bois ou à métaux.
- Le module d'aspiration avec une bouche télescopique permet de travaux de perçage sans poussières avec des forets jusqu'à 190 mm en longueur
- AWS (Auto-start Wireless System): connection Bluetooth entre la machine et l'aspirateur.



Accessoires standard:
194079-2: mandrin automatique, 194080-7: mandrin SDS+ serrage rapide, 324219-0: butée de profondeur, 821552-6: coffret MAKPAC IV

Tension nominale	2x18 V
Accus compris	0
Régime à vide	0 - 980 t.p.m.
Cadence de chocs	0 - 5000 min ⁻¹
Energie de frappe (EPTA)	2,8 J
Ø Max. béton	28 mm
Dimensions (Lo x La x H)	404 x 134 x 232 mm
Poids net	4,1 kg

EAN:

DHR400PG2U

Perfo-burineur SDS-MAX sur accu LXT 2x18V



- Le système breveté Anti Vibration Technology (en abrégé AVT) avec contrepoids dirigé par pression d'air et poignée amortie par ressort, assure un taux vibratoire minimal et donc un confort maximal.
- AWS (Auto-start Wireless System): connection Bluetooth entre la machine et l'aspirateur.
- Le régime est automatiquement réduit en marche à vide, réduisant encore davantage les vibrations et facilitant le positionnement du burin.



Accessoires standard:
123138-5: poignée latérale droite cpl, 194683-7: Graisse pour mèches (100g), 196792-8: poignée latérale 73 en forme D, 196933-6: chargeur rapide double DC18RD, 197422-4: Accu Li-ion BL1860B (2x), 198900-7: unité Bluetooth AWS, 331955-1: butée de profondeur, 443122-7: chiffon.

Tension nominale	2x18 V
Accus compris	2 x 6,0Ah
Régime à vide	250 - 500 t.p.m.
Cadence de chocs	1450 - 2900 min ⁻¹
Energie de frappe (EPTA)	8,0 J
Ø Max. béton	40 mm
Dimensions (Lo x La x H)	437 x 120 x 285 mm
Poids net	7,3 kg

EAN: 0088381856218

ACCU

PERÇAGE ET
VISSAGEFORAGE ET
BURINAGEMEULAGE ET
PONÇAGE

COUPER

SCIER

RABOTAGE ET
DEFONÇAGECLOUER ET
AGRAFER

LASERS

ASPIRATION

DIVERS

JARDINAGE

Marteaux perforateurs

DHR165RTJ



18V LXT XPT MAK PAC

Marteau perforateur SDS+ sur accu LXT 18V

- Machine compacte et légère, convient parfaitement pour des travaux en hauteur.
- Muni d'un débrayage de sécurité et d'un arrêt de frappe pour le perçage du bois et du métal.
- Les batteries avancées Li-ion LXT constituent le top absolu en rapport poids/puissance.
- Eclairage LED intégré pour un travail plus aisé dans les endroits sombres



Accessoires standard:
195584-2: chargeur rapide DC18RC, 197280-8: Batterie Li-ion BL1850B (2x), 415486-9: butée de profondeur, 821551-8: coffret MAKPAC III

Tension nominale	18 V
Accus compris	2 x 5,0Ah
Régime à vide	0 - 1600 t.p.m.
Cadence de chocs	0 - 5300 min ⁻¹
Energie de frappe (EPTA)	1,3 J
Ø Max. béton	16 mm
Dimensions (Lo x La x H)	297 x 79 x 253 mm
Poids net	2,3 kg

EAN: 0088381813778

DHR171RTJ



18V LXT BL XPT MAK PAC

Marteau perforateur SDS+ sur accu LXT 18V

- Machine compacte et légère, convient parfaitement pour des travaux en hauteur.
- Muni d'un débrayage de sécurité et d'un arrêt de frappe pour le perçage du bois et du métal.
- Les batteries avancées Li-ion LXT constituent le top absolu en rapport poids/puissance.
- Poignée ergonomique s'amincissant vers le bas et revêtue de caoutchouc.
- Eclairage LED intégré pour un travail plus aisé dans les endroits sombres



Accessoires standard:
195584-2: chargeur rapide DC18RC, 197280-8: Batterie Li-ion BL1850B (2x), 198376-8: capteur de poussières, 415486-9: butée de profondeur, 821551-8: coffret MAKPAC III

Tension nominale	18 V
Accus compris	2 x 5,0Ah
Régime à vide	0 - 680 t.p.m.
Cadence de chocs	0 - 4800 min ⁻¹
Energie de frappe (EPTA)	1,2 J
Ø Max. béton	17 mm
Dimensions (Lo x La x H)	273 x 86 x 194 mm
Poids net	2,1 kg

EAN: 0088381848589

DHR202RTJ



18V LXT MAK PAC

Perfo-burineur SDS+ sur accu LXT 18V

441

- Marteau perforateur/burineur à batteries polyvalent à trois fonctions: perceuse, perforateur, burineur léger.
- Equipé du même mécanisme de frappe que le modèle sur secteur HR2470, conçu pour une durabilité extrême dans les conditions les plus éprouvantes.
- Débrayage de sécurité protégeant le moteur ainsi que l'utilisateur en cas de blocage.
- Suspension amortie de la batterie pour une résistance supérieure aux vibrations de la machine.



Accessoires standard:
195584-2: chargeur rapide DC18RC, 197280-8: Batterie Li-ion BL1850B (2x), 324219-0: butée de profondeur, 450128-8: protection accu, 821551-8: coffret MAKPAC III

Tension nominale	18 V
Accus compris	2 x 5,0Ah
Régime à vide	0 - 1100 t.p.m.
Cadence de chocs	0 - 4000 min ⁻¹
Energie de frappe (EPTA)	2,0 J
Ø Max. béton	20 mm
Dimensions (Lo x La x H)	358 x 84 x 259 mm
Poids net	3,2 kg

EAN: 0088381692069

DHR243RTJ



18V LXT BL XPT MAK PAC

Perfo-burineur SDS+ sur accu LXT 18V

- Marteau perforateur/burineur à batteries léger et compact à trois fonctions: perceuse, perforateur, burineur léger; muni d'un système d'échange rapide avec mandrin SDS-plus pour forets à béton et mandrin automatique à mors en carbure pour forets à bois ou à métaux.
- Le débrayage à cylindres assurant une longévité supérieure et un confort accru lors du forage dans le béton armé, est une première mondiale dans cette classe de machines.
- Moteur sans charbons à pilotage électronique assurant un rendement moteur hors pair et réduisant fortement l'échauffement.



Accessoires standard:
194079-2: mandrin automatique, 194080-7: mandrin SDS+ serrage rapide, 195584-2: chargeur rapide DC18RC, 197280-8: Batterie Li-ion BL1850B (2x), 324219-0: butée de profondeur, 450128-8: protection accu, 821552-6: coffret MAKPAC IV

Tension nominale	18 V
Accus compris	2 x 5,0Ah
Régime à vide	0 - 950 t.p.m.
Cadence de chocs	0 - 4700 min ⁻¹
Energie de frappe (EPTA)	2,0 J
Ø Max. béton	24 mm
Dimensions (Lo x La x H)	353 x 85 x 213 mm
Poids net	3,2 kg

EAN: 0088381686204

DHR243RTJV



18V LXT BL XPT HEPA Filter

Perfo-burineur SDS+ sur accu LXT 18V

- Combinaison du perfo-burineur DHR243 avec le module d'extraction DX02, pour des travaux de perçage sans poussières avec des forets jusqu'à 160mm en longueur.
- Marteau perforateur/burineur à batteries léger et compact à trois fonctions: perceuse, perforateur, burineur léger; muni d'un système d'échange rapide avec mandrin SDS-plus pour forets à béton et mandrin automatique à mors en carbure pour forets à bois ou à métaux.
- Moteur sans charbons à pilotage électronique assurant un rendement moteur hors pair et réduisant fortement l'échauffement.



Accessoires standard:
194079-2: mandrin automatique, 194080-7: mandrin SDS+ serrage rapide, 195584-2: chargeur rapide DC18RC, 195902-4: système d'aspiration DX02, 196672-8: batterie Li-ion BL1850 (2x), 450128-8: protection accu, 821552-6: coffret MAKPAC IV

Tension nominale	18 V
Accus compris	2 x 5,0Ah
Régime à vide	0 - 950 t.p.m.
Cadence de chocs	0 - 4700 min ⁻¹
Energie de frappe (EPTA)	2,0 J
Ø Max. béton	24 mm
Dimensions (Lo x La x H)	353 x 85 x 213 mm
Poids net	3,2 kg

EAN: 0088381686211

ACCU

PERÇAGE ET VISSAGE

FORAGE ET BURINAGE

MEULAGE ET PONÇAGE

COUPER

SCIER

RABOTAGE ET DEFONÇAGE

CLOUER ET AGRAFER

LASERS

ASPIRATION

DIVERS

JARDINAGE

Marteaux perforateurs

DHR164RMJ

Marteau perforateur à batteries LXT 14,4V pour SDS-PLUS

430



- Le perforateur à batteries le plus léger du marché - avec un kilo d'avance.
- Machine compacte et légère, convient parfaitement pour des travaux en hauteur.
- Muni d'un débrayage de sécurité et d'un arrêt de frappe pour le perçage du bois et du métal.
- Les batteries avancées Li-ion LXT constituent le top absolu en rapport poids/puissance.
- Poignée ergonomique s'amincissant vers le bas et revêtue de caoutchouc.



Accessoires standard:
195584-2: chargeur rapide DC18RC, 196388-5: Batterie Li-ion BL1440 (2x), 415486-9: butée de profondeur, 821551-8: coffret MAKPAC III

Tension nominale	14,4 V
Accus compris	2 x 4,0Ah
Régime à vide	0 - 1600 t.p.m.
Cadence de chocs	0 - 5300 min ⁻¹
Energie de frappe (EPTA)	1,3 J
Ø Max. béton	16 mm
Dimensions (Lo x La x H)	286 x 79 x 250 mm
Poids net	2,2 kg

EAN: 0088381685870

HR140DSAJ

Marteau perforateur SDS+ sur accu CXT



- Machine compacte et légère, convient parfaitement pour des travaux en hauteur.
- Eclairage LED intégré pour un travail plus aisé dans les endroits sombres



Accessoires standard:
197355-3: chargeur rapide DC10SA, 197394-3: accu CXT BL1020B (2x), 198376-8: capteur de poussières, 415486-9: butée de profondeur, 456128-6: protection accu, 821550-0: coffret MAKPAC II

Tension nominale	10,8 V
Accus compris	2 x 2,0Ah
Régime à vide	0 - 850 t.p.m.
Cadence de chocs	0 - 4900 min ⁻¹
Energie de frappe (EPTA)	1,0 J
Ø Max. béton	14 mm
Dimensions (Lo x La x H)	246 x 74 x 179 mm
Poids net	1,9 kg

EAN: 0088381849197

HR140DSMJ

Marteau perforateur SDS+ sur accu CXT



- Machine compacte et légère, convient parfaitement pour des travaux en hauteur.
- Eclairage LED intégré pour un travail plus aisé dans les endroits sombres



Accessoires standard:
197355-3: chargeur rapide DC10SA, 197402-0: accu CXT BL1040B (2x), 198376-8: capteur de poussières, 415486-9: butée de profondeur, 456128-6: protection accu, 821550-0: coffret MAKPAC II

Tension nominale	10,8 V
Accus compris	2 x 4,0Ah
Régime à vide	0 - 850 t.p.m.
Cadence de chocs	0 - 4900 min ⁻¹
Energie de frappe (EPTA)	1,0 J
Ø Max. béton	14 mm
Dimensions (Lo x La x H)	246 x 74 x 179 mm
Poids net	1,9 kg

EAN: 0088381849258

HR140DWYE1

Marteau perforateur SDS+ sur accu CXT



- Machine compacte et légère, convient parfaitement pour des travaux en hauteur.
- Eclairage LED intégré pour un travail plus aisé dans les endroits sombres



10.8V CXT

Tension nominale	10,8 V
Accus compris	2 x 1,5Ah
Régime à vide	0 - 850 t.p.m.
Cadence de chocs	0 - 4900 min ⁻¹
Energie de frappe (EPTA)	1,0 J
Ø Max. béton	14 mm
Dimensions (Lo x La x H)	246 x 74 x 179 mm
Poids net	1,9 kg

EAN: 088381862103

HR166DSMJ

Marteau perforateur SDS+ sur accu CXT



- Marteau perforateur/burineur à batteries léger et compact à deux fonctions: perceuse et perforateur.
- Equilibre et ergonomie excellents: la poignée est montée en ligne derrière le foret, et grâce à la batterie placée à l'arrière de la machine, le centre de gravité se trouve très près de la poignée.
- Livré dans un MAKPAC, un coffret solide en ABS équipé d'un système de verrouillage permettant d'empiler plusieurs coffrets.



Accessoires standard:
197355-3: chargeur rapide DC10SA, 197402-0: accu CXT BL1040B (2x), 198376-8: capteur de poussières, 415486-9: butée de profondeur, 456128-6: protection accu, 821550-0: coffret MAKPAC II

Tension nominale	10,8 V
Accus compris	2 x 4,0Ah
Régime à vide	0 - 680 t.p.m.
Cadence de chocs	0 - 4800 min ⁻¹
Energie de frappe (EPTA)	1,1 J
Ø Max. béton	16 mm
Dimensions (Lo x La x H)	250 x 74 x 187 mm
Poids net	1,8 kg

EAN: 0088381838412

10.8V CXT BL MOTOR

ACCU

PERÇAGE ET
VISSAGEFORAGE ET
BURINAGEMEULAGE ET
PONÇAGE

COUPER

SCIER

RABOTAGE ET
DEFONÇAGECLOUER ET
AGRAFER

LASERS

ASPIRATION

DIVERS

JARDINAGE

Marteaux perforateurs

HR166DWAE1



10.8V CXT BL MOTOR BRAKE

Marteau perforateur SDS+ sur accu CXT

- Marteau perforateur/burineur à batteries léger et compact à deux fonctions: perceuse et perforateur.
- Equilibre et ergonomie excellents: la poignée est montée en ligne derrière le foret, et grâce à la batterie placée à l'arrière de la machine, le centre de gravité se trouve très près de la poignée.



Accessoires standard:

197334-1: chargeur DC10WC, 197394-3: accu CXT BL1020B (2x)

Tension nominale	10,8 V
Accus compris	2 x 2,0Ah
Régime à vide	0 - 680 t.p.m.
Cadence de chocs	0 - 4800 min ⁻¹
Energie de frappe (EPTA)	1,1 J
Ø Max. béton	16 mm
Dimensions (Lo x La x H)	250 x 74 x 187 mm
Poids net	1,8 kg

EAN: 0088381852852

BHR262RDJ



36V MAX PAC

Perfo-burineur SDS+ sur accu LXT 36V

442

- Le perforateur à batteries idéal pour le perçage de trous d'ancrage.
- Marteau polyvalent grâce aux trois fonctions: perceuse, perforateur, burineur léger.
- Mécanisme de frappe à rendement élevé assure une force de frappe et une progression de forage supérieures à celles du modèle sur secteur comparable.
- Equilibre et ergonomie excellents: la poignée confortable amortissant les vibrations est montée en ligne derrière le foret, et grâce à la batterie placée à l'arrière de la machine, le centre de gravité se trouve très près de la poignée.



Accessoires standard:

194683-7: Graisse pour mèches (100g), 194863-5: Chargeur rapide DC36RA, 194873-2: batterie Li-ion BL3626 (2x), 324219-0: butée de profondeur, 443122-7: chiffon, 451153-2: protection pour batterie, 821552-6: coffret MAKPAC IV

Tension nominale	36 V
Accus compris	2 x 2,6Ah
Régime à vide	0 - 1200 t.p.m.
Cadence de chocs	0 - 4800 min ⁻¹
Energie de frappe (EPTA)	2,5 J
Ø Max. béton	26 mm
Dimensions (Lo x La x H)	363 x 104 x 235 mm
Poids net	4,6 kg

EAN: 0088381639804

BHR262TRDJ



36V MAX PAC

Perfo-burineur SDS+ sur accu LXT 36V

442

- Le perforateur à batteries idéal pour le perçage de trous d'ancrage, mais également bien adapté au perçage du bois et des profilés métalliques.
- Marteau polyvalent grâce aux trois fonctions: perceuse à mandrin automatique, perforateur, burineur léger.
- Equilibre et ergonomie excellents: la poignée confortable amortissant les vibrations est montée en ligne derrière le foret, et grâce à la batterie placée à l'arrière de la machine, le centre de gravité se trouve très près de la poignée.



Accessoires standard:

194079-2: mandrin automatique, 194080-7: mandrin SDS+ serrage rapide, 194683-7: Graisse pour mèches (100g), 194863-5: Chargeur rapide DC36RA, 194873-2: batterie Li-ion BL3626 (2x), 324219-0: butée de profondeur, 443122-7: chiffon, 451153-2: protection pour batterie.

Tension nominale	36 V
Accus compris	2 x 2,6Ah
Régime à vide	0 - 1200 t.p.m.
Cadence de chocs	0 - 5000 min ⁻¹
Energie de frappe (EPTA)	2,5 J
Ø Max. béton	26 mm
Dimensions (Lo x La x H)	363 x 104 x 235 mm
Poids net	4,6 kg

EAN: 0088381639828

HR1830



HR1841FJ



AVT MAX PAC

Marteau perforateur SDS+ 440W

419

- Machine spécialisée pour le perçage en continu de trous de fixation de faible diamètre.
- Mécanisme de frappe optimisé pour une efficacité de forage accrue.
- Super léger et compact pour un confort optimal en perçage au-dessus de la tête et dans les endroits d'accès difficile.
- Muni d'un débrayage de sécurité et d'un arrêt de frappe pour le perçage du bois et du métal.



Accessoires standard:

415486-9: butée de profondeur, 824650-5: coffret synthétique

Puissance nominale	440 Watt
Régime à vide	0 - 1500 t.p.m.
Cadence de chocs	0 - 5000 min ⁻¹
Energie de frappe (EPTA)	1,2 J
Ø Optimal béton	4-8 mm
Ø Max. béton	18 mm
Emmanchement SDS-PLUS	✓
Vibr. forage à percussion	14 m/s ²
Dimensions (Lo x La x H)	279 x 66 x 208 mm
Poids sans câble	1,9 kg

EAN: 0088381074506

Marteau perforateur SDS+ 470W

- Machine spécialisée pour le perçage en continu de trous de fixation de faible diamètre.
- Equipé du système AVT (Anti-Vibration Technology) assurant un taux de vibrations minimal.
- Mécanisme de frappe optimisé pour une efficacité de forage accrue.
- Super léger et compact pour un confort optimal en perçage au-dessus de la tête et dans les endroits d'accès difficile.
- Muni d'un débrayage de sécurité et d'un arrêt de frappe pour le perçage du bois et du métal.



Accessoires standard:

415486-9: butée de profondeur, 821549-5: coffret MAKPAC I

Puissance nominale	470 Watt
Régime à vide	0 - 2100 t.p.m.
Cadence de chocs	0 - 4800 min ⁻¹
Energie de frappe (EPTA)	1,4 J
Ø Max. béton	18 mm
Emmanchement SDS-PLUS	✓
Vibr. forage à percussion	7,5 m/s ²
Dimensions (Lo x La x H)	285 x 75 x 208 mm
Poids sans câble	2,0 kg

EAN: 0088381844864

ACCU

PERÇAGE ET VISSAGE

FORAGE ET BURINAGE

MEULAGE ET PONÇAGE

COUPER

SCIER

RABOTAGE ET DEFONÇAGE

CLOUER ET AGRAFER

LASERS

ASPIRATION

DIVERS

JARDINAGE

Marteaux perforateurs

HR2600

Marteau perforateur SDS+ 800W

325



- Marteau perforateur compact pour le perçage de trous d'ancrage et de transpercements de faible diamètre, muni d'un arrêt de frappe permettant le perçage dans l'acier et le bois (avec mandrin optionnel).
- Performance de perçage inégalée avec les diamètres les plus courants (6mm et 8mm), grâce à la vitesse de rotation et à la cadence de frappe élevées: jusqu'à 1200 trs/min 4600 cps/min.
- Le débrayage à cylindres assurant une longévité supérieure et un confort accru lors du forage dans le béton armé, est une primum mondiale dans cette classe de machines.



Accessoires standard:
122878-2: poignée droite latérale cpl, 331886-4: butée de profondeur, 824914-7: coffret synthétique

Puissance nominale	800 Watt
Régime à vide	0 - 1200 t.p.m.
Cadence de chocs	0 - 4600 min ⁻¹
Energie de frappe (EPTA)	2,4 J
Ø Optimal béton	6-18 mm
Ø Max. béton	26 mm
Emmanchement SDS-PLUS	✓
Vibr. forage à percussion	15,5 m/s ²
Dimensions (Lo x La x H)	361 x 77 x 209 mm
Poids sans câble	3,0 kg

EAN: 0088381606561

HR2650

Perfo-burineur SDS+ 800W

325



- Marteau perforateur/burineur polyvalent à trois fonctions: perceuse, perforateur, burineur léger.
- Performance de perçage inégalée avec les diamètres les plus courants (6mm et 8mm), grâce à la vitesse de rotation et à la cadence de frappe élevées: jusqu'à 1200 trs/min 4600 cps/min.
- Le module d'aspiration avec une bouche télescopique permet de travaux de perçage sans poussières avec des forets jusqu'à 190 mm en longueur
- Le filtre HEPA ayant une efficacité supérieure à 99,75% garantit la pureté de l'air ambiant



Accessoires standard:
122878-2: poignée droite latérale cpl, 194080-7: mandrin SDS+ serrage rapide, 196165-5: Filtre HEPA, 331886-4: butée de profondeur, 824914-7: coffret synthétique

HEPA

Puissance nominale	800 Watt
Régime à vide	0 - 1200 t.p.m.
Cadence de chocs	0 - 4600 min ⁻¹
Energie de frappe (EPTA)	2,2 J
Ø Optimal béton	6-18 mm
Ø Max. béton	26 mm
Emmanchement SDS-PLUS	✓
Vibr. forage à percussion	12,5 m/s ²
Vibration burinage	9,5 m/s ²
Dimensions (Lo x La x H)	604 x 89 x 228 mm
Poids sans câble	4,1 kg

EAN: 0088381845915

HR2651

Perfo-burineur SDS+ 800W

325



- Marteau perforateur/burineur polyvalent à trois fonctions: perceuse, perforateur, burineur léger.
- Performance de perçage inégalée avec les diamètres les plus courants (6mm et 8mm), grâce à la vitesse de rotation et à la cadence de frappe élevées: jusqu'à 1200 trs/min 4600 cps/min.
- Le module d'aspiration avec une bouche télescopique permet de travaux de perçage sans poussières avec des forets jusqu'à 190 mm en longueur
- Le filtre HEPA ayant une efficacité supérieure à 99,75% garantit la pureté de l'air ambiant



Accessoires standard:
122878-2: poignée droite latérale cpl, 194080-7: mandrin SDS+ serrage rapide, 331886-4: butée de profondeur, 824914-7: coffret synthétique

AVT HEPA

Puissance nominale	800 Watt
Régime à vide	0 - 1200 t.p.m.
Cadence de chocs	0 - 4600 min ⁻¹
Energie de frappe (EPTA)	2,2 J
Ø Optimal béton	6-18 mm
Ø Max. béton	26 mm
Emmanchement SDS-PLUS	✓
Vibr. forage à percussion	11,5 m/s ²
Vibration burinage	9,0 m/s ²
Dimensions (Lo x La x H)	604x 89x 228 mm
Poids sans câble	4,2 kg

EAN: 0088381845762



ACCU

PERÇAGE ET
VISSAGEFORAGE ET
BURINAGEMEULAGE ET
PONÇAGE

COUPER

SCIER

RABOTAGE ET
DEFONÇAGECLOUER ET
AGRAFER

LASERS

ASPIRATION

DIVERS

JARDINAGE

Marteaux perforateurs

HR2651T



Perfo-burineur SDS+ 800W

325



- Marteau perceur/burineur polyvalent à trois fonctions: perceuse, perceur, burineur léger; muni d'un système d'échange rapide avec mandrin SDS-plus pour forets à béton et mandrin automatique à mors en carbure pour forets à bois ou à métaux.
- Performance de perçage inégalee avec les diamètres les plus courants (6mm et 8mm), grâce à la vitesse de rotation et à la cadence de frappe élevées: jusqu'à 1200 trs/min 4600 cps/min.
- Le module d'aspiration avec une bouche télescopique permet de travaux de perçage sans poussières avec des forets jusqu'à 190 mm en longueur



Accessoires standard:
122878-2: poignée droite latérale cpl, 194079-2: mandrin automatique, 194080-7: mandrin SDS+ serrage rapide, 331886-4: butée de profondeur, 824914-7: coffret synthétique

Puissance nominale	800 Watt
Régime à vide	0 - 1200 t.p.m.
Cadence de chocs	0 - 4600 min ⁻¹
Energie de frappe (EPTA)	2,2 J
Ø Optimal béton	6-18 mm
Ø Max. béton	26 mm
Emmanchement SDS-PLUS	✓
Vibr. forage à percussion	11,5 m/s ²
Vibration burinage	9,0 m/s ²
Dimensions (Lo x La x H)	604 x 89 x 228 mm
Poids sans câble	4,4 kg

EAN: 0088381845823

HR2651TX12



Perfo-burineur SDS+ 800W

325



- Marteau perceur/burineur polyvalent à trois fonctions: perceuse, perceur, burineur léger; muni d'un système d'échange rapide avec mandrin SDS-plus pour forets à béton et mandrin automatique à mors en carbure pour forets à bois ou à métaux.
- Performance de perçage inégalee avec les diamètres les plus courants (6mm et 8mm), grâce à la vitesse de rotation et à la cadence de frappe élevées: jusqu'à 1200 trs/min 4600 cps/min.
- Le module d'aspiration avec une bouche télescopique permet de travaux de perçage sans poussières avec des forets jusqu'à 190 mm en longueur



Accessoires standard:
122878-2: poignée droite latérale cpl, 194079-2: mandrin automatique, 194080-7: mandrin SDS+ serrage rapide, 196165-5: Filtre HEPA, 331886-4: butée de profondeur, 824914-7: coffret synthétique

Puissance nominale	800 Watt
Régime à vide	0 - 1200 t.p.m.
Cadence de chocs	0 - 4600 min ⁻¹
Energie de frappe (EPTA)	2,2 J
Ø Optimal béton	6-18 mm
Ø Max. béton	26 mm
Emmanchement SDS-PLUS	✓
Vibr. forage à percussion	11,5 m/s ²
Vibration burinage	9,0 m/s ²
Dimensions (Lo x La x H)	604 x 89 x 228 mm
Poids sans câble	4,4 kg

EAN: 0088381845885

HR2470



Perfo-burineur SDS+ 780W

325



- Mécanisme de frappe amélioré pour une durabilité extrême dans les conditions les plus éprouvantes.
- Moteur exceptionnellement résistant à la chaleur et aux poussières grâce au ventilateur surdimensionné et à la résine en zigzag sur l'induit.
- Inverseur à décalage symétrique des charbons assurant un couple maximal en rotation inversée et une durée de vie accrue des charbons.
- Limiteur de couple protégeant le moteur ainsi que l'utilisateur en cas de blocage.



Accessoires standard:
135302-6: poignée latérale droite cpl, 324219-0: butée de profondeur, 824799-1: coffret synthétique

Puissance nominale	780 Watt
Régime à vide	0 - 1100 t.p.m.
Cadence de chocs	0 - 4500 min ⁻¹
Energie de frappe (EPTA)	2,4 J
Ø Optimal béton	8-18 mm
Ø Max. béton	24 mm
Emmanchement SDS-PLUS	✓
Vibr. forage à percussion	15,5 m/s ²
Vibration burinage	12,5 m/s ²
Dimensions (Lo x La x H)	370 x 84 x 214 mm
Poids sans câble	2,9 kg

EAN: 0088381081658

HR2470FT



Perfo-burineur SDS+ 780W

325



- Système d'échange rapide avec mandrin SDS-plus pour forets à béton et mandrin automatique à mors en carbure pour forets à bois ou à métaux.
- Mécanisme de frappe amélioré pour une durabilité extrême dans les conditions les plus éprouvantes.
- Moteur exceptionnellement résistant à la chaleur et aux poussières grâce au ventilateur surdimensionné et à la résine en zigzag sur l'induit.



Accessoires standard:
135302-6: poignée latérale droite cpl, 194079-2: mandrin automatique, 194080-7: mandrin SDS+ serrage rapide, 324219-0: butée de profondeur, 824799-1: coffret synthétique

Puissance nominale	780 Watt
Régime à vide	0 - 1100 t.p.m.
Cadence de chocs	0 - 4500 min ⁻¹
Energie de frappe (EPTA)	2,4 J
Ø Optimal béton	8-18 mm
Ø Max. béton	24 mm
Emmanchement SDS-PLUS	✓
Vibr. forage à percussion	15,5 m/s ²
Vibration burinage	12,5 m/s ²
Dimensions (Lo x La x H)	394 x 84 x 214 mm
Poids sans câble	3,0 kg

EAN: 0088381081641

HR2630X7



Perfo-burineur SDS+ 800W

325



- Marteau perceur/burineur polyvalent à trois fonctions: perceuse, perceur, burineur léger; muni d'un système d'échange rapide avec mandrin SDS-plus pour forets à béton et mandrin automatique à mors en carbure pour forets à bois ou à métaux.
- Performance de perçage inégalee avec les diamètres les plus courants (6mm et 8mm), grâce à la vitesse de rotation et à la cadence de frappe élevées: jusqu'à 1200 trs/min 4600 cps/min.
- Le débrayage à cylindres assurant une longévité supérieure et un confort accru lors du forage dans le béton armé, est une primeur mondiale dans cette classe de machines.



Accessoires standard:
122878-2: poignée droite latérale cpl, 194079-2: mandrin automatique, 194080-7: mandrin SDS+ serrage rapide, 331886-4: butée de profondeur, 824914-7: coffret synthétique

Puissance nominale	800 Watt
Régime à vide	0 - 1200 t.p.m.
Cadence de chocs	0 - 4600 min ⁻¹
Energie de frappe (EPTA)	2,4 J
Ø Optimal béton	6-18 mm
Ø Max. béton	26 mm
Emmanchement SDS-PLUS	✓
Vibr. forage à percussion	15 m/s ²
Vibration burinage	9,5 m/s ²
Dimensions (Lo x La x H)	385 x 77 x 209 mm
Poids sans câble	3,0 kg

EAN: 0088381811385

ACCU

PERÇAGE ET VISSAGE

FORAGE ET BURINAGE

MEULAGE ET PONÇAGE

COUPER

SCIER

RABOTAGE ET DEFONÇAGE

CLOUER ET AGRAFER

LASERS

ASPIRATION

DIVERS

JARDINAGE

Marteaux perforateurs

HR2630TX12

Perfo-burineur SDS+ 800W

325



- Marteau perforateur/burineur polyvalent à trois fonctions: perceuse, perforateur, burineur léger; muni d'un système d'échange rapide avec mandrin SDS-plus pour forets à béton et mandrin automatique à mors en carbure pour forets à bois ou à métaux.
- Performance de perçage inégalée avec les diamètres les plus courants (6mm et 8mm), grâce à la vitesse de rotation et à la cadence de frappe élevées: jusqu'à 1200 trs/min 4600 cps/min.
- Le débrayage à cylindres assurant une longévité supérieure et un confort accru lors du forage dans le béton armé, est une primum mondiale dans cette classe de machines.



Accessoires standard:
122878-2: poignée droite latérale cpl, 194079-2: mandrin automatique, 194080-7: mandrin SDS+ serrage rapide, 331886-4: butée de profondeur, 824916-3: coffret synthétique

Puissance nominale	800 Watt
Régime à vide	0 - 1200 t.p.m.
Cadence de chocs	0 - 4600 min ⁻¹
Energie de frappe (EPTA)	2,4 J
Ø Optimal béton	6-18 mm
Ø Max. béton	26 mm
Emmanchement SDS-PLUS	✓
Vibr. forage à percussion	15 m/s ²
Vibration burinage	9,5 m/s ²
Dimensions (Lo x La x H)	385 x 77 x 209 mm
Poids sans câble	3,0 kg

EAN: 0088381687416

HR2631FT12

Perfo-burineur SDS+ 800W

325



- Marteau perforateur/burineur polyvalent à trois fonctions: perceuse, perforateur, burineur léger; muni d'un système d'échange rapide avec mandrin SDS-plus pour forets à béton et mandrin automatique à mors en carbure pour forets à bois ou à métaux.
- Grâce au système AVT, le niveau vibratoire est de seulement 11,5 m/s² lors du perçage à frappe dans le béton, permettant une durée de travail quasi doublée par rapport au modèle précédent HR2470FT.
- Performance de perçage inégalée avec les diamètres les plus courants (6mm et 8mm), grâce à la vitesse de rotation et à la cadence de frappe élevées: jusqu'à 1200 trs/min 4600 cps/min.



Accessoires standard:
122878-2: poignée droite latérale cpl, 194079-2: mandrin automatique, 194080-7: mandrin SDS+ serrage rapide, 331886-4: butée de profondeur, 824916-3: coffret synthétique

Puissance nominale	800 Watt
Régime à vide	0 - 1200 t.p.m.
Cadence de chocs	0 - 4600 min ⁻¹
Energie de frappe (EPTA)	2,4 J
Ø Optimal béton	6-18 mm
Ø Max. béton	26 mm
Emmanchement SDS-PLUS	✓
Vibr. forage à percussion	11,5 m/s ²
Vibration burinage	8,5 m/s ²
Dimensions (Lo x La x H)	385 x 77 x 209 mm
Poids sans câble	3,1 kg

EAN: 0088381687232

AVT

HR2800

Marteau perforateur SDS+ 800W

325



- Machine très compacte et facile d'emploi offrant deux outils en un (perceuse et perforateur).
- Système de frappe à bielle dans un carter entièrement métallique pour une longévité à toute épreuve.
- Limiteur de couple protégeant le moteur ainsi que l'utilisateur en cas de blocage.
- Poignée ergonomique revêtue de caoutchouc pour plus de confort.



Accessoires standard:
324219-0: butée de profondeur, 824789-4: coffret synthétique

Puissance nominale	800 Watt
Régime à vide	0 - 1100 t.p.m.
Cadence de chocs	0 - 4500 min ⁻¹
Energie de frappe (EPTA)	2,8 J
Ø Optimal béton	8-18 mm
Ø Max. béton	28 mm
Emmanchement SDS-PLUS	✓
Vibr. forage à percussion	20 m/s ²
Dimensions (Lo x La x H)	314 x 89 x 225 mm
Poids sans câble	3,4 kg

EAN: 0088381083850

HR2811FT

Perfo-burineur SDS+ 800W

325



- Machine très compacte et facile d'emploi offrant trois outils en un (perceuse, perforateur, burineur).
- Système d'échange rapide avec mandrin SDS-plus pour forets à béton et mandrin automatique à mors en carbure pour forets à bois ou à métaux.
- Système de frappe à bielle dans un carter entièrement métallique pour une longévité à toute épreuve.



Accessoires standard:
194079-2: mandrin automatique, 194080-7: mandrin SDS+ serrage rapide, 324219-0: butée de profondeur, 824789-4: coffret synthétique

Puissance nominale	800 Watt
Régime à vide	0 - 1100 t.p.m.
Cadence de chocs	0 - 4500 min ⁻¹
Energie de frappe (EPTA)	2,9 J
Ø Optimal béton	8-18 mm
Ø Max. béton	28 mm
Emmanchement SDS-PLUS	✓
Vibr. forage à percussion	15 m/s ²
Vibration burinage	11,5 m/s ²
Dimensions (Lo x La x H)	320 x 89 x 225 mm
Poids sans câble	3,6 kg

EAN: 0088381083898

HR3200C

Perfo-burineur SDS+ 850W

350



- Ce modèle est de loin le marteau SDS-plus le plus puissant sur le marché.
- Muni d'un débrayage à cylindres durable assurant une longévité supérieure, mais aussi un confort accru lors du forage dans le béton armé.
- La structure améliorée du carter de vilebrequin assure une lubrification optimale du mécanisme de frappe, permettant ainsi d'atteindre la pleine puissance de frappe dès les premières secondes.
- Réglage électronique de la puissance et de la fréquence de frappe.



Accessoires standard:
135197-7: poignée droite latérale cpl, 181573-3: graisse à mèches, 824819-1: coffret synthétique

Puissance nominale	850 Watt
Régime à vide	315 - 630 t.p.m.
Cadence de chocs	1650 - 3300 min ⁻¹
Energie de frappe (EPTA)	5,1 J
Ø Optimal béton	10-22 mm
Ø Max. béton	32 mm
Emmanchement SDS-PLUS	✓
Vibr. forage à percussion	18 m/s ²
Vibration burinage	12,5 m/s ²
Dimensions (Lo x La x H)	398 x 109 x 240 mm
Poids sans câble	4,8 kg

EAN: 0088381088732

ACCU

PERÇAGE ET
VISSAGEFORAGE ET
BURINAGEMEULAGE ET
PONÇAGE

COUPER

SCIER

RABOTAGE ET
DEFONÇAGECLOUER ET
AGRAFER

LASERS

ASPIRATION

DIVERS

JARDINAGE

Marteaux perforateurs

HR3210FCT



Perfo-burineur SDS+ 850W

350



- Ce marteau SDS-plus est de loin le plus puissant sur le marché, tout en offrant un confort d'utilisation inégalé.
- Système d'échange rapide avec mandrin SDS-plus pour forets à béton et mandrin automatique à mors en carbure pour forets à bois ou à métaux.
- Le système breveté Anti Vibration Technology (en abrégé AVT) avec contrepoids dirigé par pression d'air et poignée amortie par ressort, assure un taux vibratoire minimal et donc un confort maximal.
- Répartition asynchrone des coups assurant une progression de forage rapide et facilite le perçage des barres d'armature.



Accessoires standard:
135197-7: poignée droite latérale cpl, 194568-7: mandrin automatique, 194578-4: mandrin SDS+ serrage rapide, 194683-7: Graisse pour mèches (100g), 824825-6: coffret synthétique

Puissance nominale	850 Watt
Régime à vide	315 - 630 t.p.m.
Cadence de chocs	1650 - 3300 min ⁻¹
Energie de frappe (EPTA)	4,9 J
Ø Optimal béton	10-22 mm
Ø Max. béton	32 mm
Emménagement SDS-PLUS	✓
Vibr. forage à percussion	10 m/s ²
Vibration burinage	8 m/s ²
Dimensions (Lo x La x H)	424 x 114 x 240 mm
Poids sans câble	5,4 kg

EAN: 0088381088756

HR3541FCX



Perfo-burineur SDS-MAX 850W

350



- Perforateur SDS-max extrêmement léger et compact, idéal pour le perçage intensif de trous d'ancrage.
- Marteau combiné à trois fonctions: perçage, perforation à frappe, burinage.
- Le système breveté Anti Vibration Technology (en abrégé AVT) avec contrepoids dirigé par pression d'air et poignée amortie par ressort, assure un taux vibratoire minimal et donc un confort maximal.
- Mécanisme à perte de pression évite la frappe à vide et ménage ainsi la machine et l'utilisateur.



Accessoires standard:
122829-5: adaptateur SDSmax avec mandrin automatique, 135209-6: poignée latérale droite cpl, 194683-7: Graisse pour mèches (100g), 824825-6: coffret synthétique

Puissance nominale	850 Watt
Régime à vide	315 - 630 t.p.m.
Cadence de chocs	1650 - 3300 min ⁻¹
Energie de frappe (EPTA)	5,7 J
Ø Optimal béton	14-25 mm
Ø Max. béton	36 mm
Ø Max. trépan	90 mm
Emménagement SDS-MAX	✓
Dimensions (Lo x La x H)	439 x 114 x 239 mm
Poids sans câble	5,6 kg

EAN: 0088381093569

HR4013C



Perfo-burineur SDS-MAX 1100W

350



- Perforateur SDS-max léger et compact, idéal pour les transpercements courants pour l'installation électrique ou sanitaire.
- Le système breveté Anti Vibration Technology (en abrégé AVT) avec contrepoids dirigé par pression d'air, absorption du recul et mécanique entièrement désolidarisée de la coque et des poignées, assure un taux vibratoire hors concurrence et donc un confort maximal.
- Nouveau système d'activation avec interrupteur homme mort en mode de perçage et choix entre interrupteur homme mort et marche/arrêt en mode de burinage.



Accessoires standard:
123138-5: poignée latérale droite cpl, 194683-7: Graisse pour mèches (100g), 196531-6: coffret synthétique, 196792-8: poignée latérale 73 en forme D, 331955-1: butée de profondeur, 443122-7: chiffon

Puissance nominale	1100 Watt
Régime à vide	250 - 500 t.p.m.
Cadence de chocs	1450 - 2900 min ⁻¹
Energie de frappe (EPTA)	8,0 J
Ø Optimal béton	16-30 mm
Ø Max. béton	40 mm
Ø Max. trépan	105 mm
Emménagement SDS-MAX	✓
Dimensions (Lo x La x H)	479 x 112 x 263 mm
Poids sans câble	6,8 kg

EAN: 0088381651332

HR4013CV



Perfo-burineur SDS-MAX 1100W

350



- Perforateur SDS-max léger et compact, idéal pour les transpercements courants pour l'installation électrique ou sanitaire.
- Le système breveté Anti Vibration Technology (en abrégé AVT) avec contrepoids dirigé par pression d'air, absorption du recul et mécanique entièrement désolidarisée de la coque et des poignées, assure un taux vibratoire hors concurrence et donc un confort maximal.
- Nouveau système d'activation avec interrupteur homme mort en mode de perçage et choix entre interrupteur homme mort et marche/arrêt en mode de burinage.



Accessoires standard:
123138-5: poignée latérale droite cpl, 194683-7: Graisse pour mèches (100g), 196531-6: coffret synthétique, 196535-8: set d'aspiration de poussières pour marteau perforateur, 196792-8: poignée latérale 73 en forme D, 331955-1: butée de profondeur, 443122-7: chiffon

Puissance nominale	1100 Watt
Régime à vide	250 - 500 t.p.m.
Cadence de chocs	1450 - 2900 min ⁻¹
Energie de frappe (EPTA)	8,0 J
Ø Optimal béton	16-30 mm
Ø Max. béton	40 mm
Ø Max. trépan	105 mm
Emménagement SDS-MAX	✓
Dimensions (Lo x La x H)	479 x 112 x 263 mm
Poids sans câble	6,8 kg

EAN: 0088381651356

HR4511C



Perfo-burineur SDS-MAX 1350W

175



- Perforateur-burineur SDS-Max très polyvalent ayant une excellente relation puissance / poids / vibrations.
- Le système breveté Anti Vibration Technology (en abrégé AVT) avec contrepoids dirigé par pression d'air et poignée amortie par ressort, assure un taux vibratoire minimal et donc un confort maximal.
- Mécanisme à décompression évite la frappe à vide et ménage ainsi la machine et l'utilisateur.
- Débrayage à cylindres surdimensionné assurant une longévité supérieure, mais aussi un confort accru lors du forage dans le béton armé.



Accessoires standard:
134890-0: poignée latérale 68 en forme D, 135209-6: poignée latérale droite cpl, 140765-3: coffret synthétique, 158131-0: poignée droite latérale cpl, 194683-7: Graisse pour mèches (100g), 196188-3: coffret synthétique, 443122-7: chiffon, 824801-0: coffret synthétique

Puissance nominale	1350 Watt
Régime à vide	130 - 280 t.p.m.
Cadence de chocs	1250 - 2750 min ⁻¹
Energie de frappe (EPTA)	9,4 J
Ø Optimal béton	20-35 mm
Ø Max. béton	45 mm
Ø Max. trépan	125 mm
Emménagement SDS-MAX	✓
Dimensions (Lo x La x H)	458 x 136 x 288 mm
Poids sans câble	9,0 kg

EAN: 0088381084956

ACCU

PERÇAGE ET VISSAGE

FORAGE ET BURINAGE

MEULAGE ET PONÇAGE

COUPER

SCIER

RABOTAGE ET DEFONÇAGE

CLOUER ET AGRAFER

LASERS

ASPIRATION

DIVERS

JARDINAGE

Marteaux perforateurs

HR4511CV

Perfo-burineur SDS-MAX 1350W avec kit d'aspiration

175



- Perforeur-burineur SDS-Max très polyvalent ayant une excellente relation puissance / poids / vibrations.
- Le système breveté Anti Vibration Technology (en abrégé AVT) avec contrepoids dirigé par pression d'air et poignée amortie par ressort, assure un taux vibratoire minimal et donc un confort maximal.
- Mécanisme à décompression évite la frappe à vide et ménage ainsi la machine et l'utilisateur.
- Débrayage à cylindres surdimensionné assurant une longévité supérieure, mais aussi un confort accru lors du forage dans le béton armé.



Accessoires standard:
134890-0: poignée latérale 68 en forme D, 135209-6: poignée latérale droite cpl, 140765-3: coffret synthétique, 158131-0: poignée droite latérale cpl, 194683-7: Graisse pour mèches (100g), 195866-2: set d'aspiration de poussières pour marteau perforateur...



Puissance nominale	1350 Watt
Régime à vide	130 - 280 t.p.m.
Cadence de chocs	1250 - 2750 min ⁻¹
Energie de frappe (EPTA)	9,4 J
Ø Optimal béton	20-35 mm
Ø Max. béton	45 mm
Ø Max. trépan	125 mm
Emmanchement SDS-MAX	✓
Dimensions (Lo x La x H)	458 x 136 x 288 mm
Poids sans câble	9,0 kg

EAN: 0088381634069

HR5212C

Perfo-burineur SDS-MAX 1500W

175



- Perforeur-burineur SDS-Max puissant ayant une excellente relation puissance / poids / vibrations.
- Le système breveté Anti Vibration Technology (en abrégé AVT) avec contrepoids dirigé par pression d'air, absorption du recul et mécanique entièrement désolidarisée de la coque et des poignées, assure un taux vibratoire hors concurrence et donc un confort maximal.
- Nouveau système d'activation avec interrupteur homme mort en mode de perçage et choix entre interrupteur homme mort et marche/arrêt en mode de burinage.



Accessoires standard:
135283-4: poignée latérale 90 en forme D, 135629-4: poignée latérale droite cpl, 194683-7: Graisse pour mèches (100g), 196553-6: coffret synthétique, 331955-1: butée de profondeur, 443122-7: chiffon



Puissance nominale	1510 Watt
Régime à vide	150 - 310 t.p.m.
Cadence de chocs	1100 - 2250 min ⁻¹
Energie de frappe (EPTA)	19,1 J
Ø Optimal béton	25-40 mm
Ø Max. béton	52 mm
Ø Max. trépan	160 mm
Emmanchement SDS-MAX	✓
Dimensions (Lo x La x H)	599 x 140 x 287 mm
Poids sans câble	11,9 kg

EAN: 0088381677578

HR5212CV

Perfo-burineur SDS-MAX 1500W

175



- Perforeur-burineur SDS-Max puissant ayant une excellente relation puissance / poids / vibrations.
- Le système breveté Anti Vibration Technology (en abrégé AVT) avec contrepoids dirigé par pression d'air, absorption du recul et mécanique entièrement désolidarisée de la coque et des poignées, assure un taux vibratoire hors concurrence et donc un confort maximal.
- Nouveau système d'activation avec interrupteur homme mort en mode de perçage et choix entre interrupteur homme mort et marche/arrêt en mode de burinage.



Accessoires standard:
135283-4: poignée latérale 90 en forme D, 135629-4: poignée latérale droite cpl, 194683-7: Graisse pour mèches (100g), 196553-6: coffret synthétique, 196861-5: système d'aspiration, 331955-1: butée de profondeur, 443122-7: chiffon



Puissance nominale	1510 Watt
Régime à vide	150 - 310 t.p.m.
Cadence de chocs	1100 - 2250 min ⁻¹
Energie de frappe (EPTA)	19,1 J
Ø Optimal béton	25-40 mm
Ø Max. béton	52 mm
Ø Max. trépan	160 mm
Emmanchement SDS-MAX	✓
Dimensions (Lo x La x H)	599 x 140 x 287 mm
Poids sans câble	11,9 kg

EAN: 3240890389244



ACCU

PERÇAGE ET
VISSAGEFORAGE ET
BURINAGEMEULAGE ET
POINÇAGE

COUPER

SCIER

RABOTAGE ET
DEFONÇAGECLOUER ET
AGRAFER

LASERS

ASPIRATION

DIVERS

JARDINAGE

Comparatif: marteaux perforateurs - burineurs

MARTEAUX PERFORATEURS - BURINEURS À BATTERIES

Modèle	SDS-PLUS	SDS-MAX	Fonctions Visseuse (1) Marteau perforateur (2) Marteau burineur (3)	Diamètre max. dans le béton (mm)	Diamètre opti- male dans le béton (mm)	Voltage accu	Énergie de frappe (Joule) (EPTA 05/2009)	Poids (kg)	AVT	Soft No Load	AWS
DHR164	✓	-	1 - 2	16	8	14,4V	1,2	2,5	-	-	-
DHR165	✓	-	1 - 2	16	8	18V	1,3	2,5	-	-	-
DHR202	✓	-	1 - 2 - 3	20	10	18V	2	3,5	-	-	-
DHR243	✓	-	1 - 2 - 3	24	12	18V	2	3,4	-	-	-
DHR243RTJV	✓	-	1 - 2 - 3	24	12	18V	2	4,8	-	-	-
DHR283	✓	-	1 - 2 - 3	28	16	2 x 18V = 36V	2,8	4,1	✓	-	✓
DHR264	✓	-	1 - 2 - 3	26	16	2 x 18V = 36V	2,5	4,7	-	-	-
BHR262	✓	-	1 - 2 - 3	26	16	36V	2,5	4,6	-	-	-
BHR262T	✓	-	1 - 2 - 3	26	16	36V	2,5	4,8	-	-	-
DHR400	-	✓	1 - 2 - 3	40	22	2 x 18V = 36V	8	7,3	✓	-	✓

MARTEAUX PERFORATEURS ET PERFO-BURINEURS 230V

Modèle	SDS-PLUS	SDS-MAX	Fonctions Visseuse (1) Marteau perforateur (2) Marteau burineur (3)	Diamètre max. dans le béton (mm)	Diamètre opti- male dans le béton (mm)	Puissance (Watt)	Énergie de frappe (Joule) (EPTA 05/2009)	Poids (kg)	AVT	Soft No Load
HR1830	✓	-	1 - 2	18	8	440	1,2	1,9	-	-
HR1841	✓	-	1-2	18	8	470	1,4	2	✓	-
HR2600	✓	-	1 - 2	26	18	800	2,4	2,8	-	-
HR2650	✓	-	1 - 2 - 3	26	18	800	2,2	4,1	-	-
HR2651	✓	-	1 - 2 - 3	26	18	800	2,2	4,2	✓	--
HR2800	✓	-	1 - 2	28	18	800	2,8	3,4	-	-
HR2470	✓	-	1 - 2 - 3	24	18	780	2,4	3	-	-
HR2470FT	✓	-	1 - 2 - 3	24	18	780	2,4	2,9	-	-
HR2630	✓	-	1 - 2 - 3	26	18	800	2,4	2,8	-	-
HR2630T	✓	-	1 - 2 - 3	26	18	800	2,4	2,9	-	-
HR2631FT	✓	-	1 - 2 - 3	26	18	800	2,4	3	✓	-
HR2811FT	✓	-	1 - 2 - 3	28	18	800	2,9	3,6	-	-
HR3200C	✓	-	1 - 2 - 3	32	22	850	5,1	4,8	-	-
HR3210FCT	✓	-	1 - 2 - 3	32	22	850	4,9	5,4	✓	-
HR3541FC	-	✓	1 - 2 - 3	35	25	850	5,7	5,6	✓	✓
HR4013C	-	✓	1 - 2 - 3	40	30	1100	8	6,8	✓	✓
HR4511C	-	✓	1 - 2 - 3	45	35	1350	9,4	8,8	✓	-
HR5212C	-	✓	1 - 2 - 3	52	40	1500	18,9	12,1	✓	✓

Burineurs

HK0500

Burineur-décapeur SDS+ 550W

113 

- Burineur léger et mince à collet allongé et poignée en D permettant un travail précis et ciblé.
- Molette de présélection de la vitesse et donc de la puissance de frappe pour une attaque bien dosée.
- Emmanchement SDS-plus permettant le réglage du burin dans 12 positions.



Accessoires standard:
824523-2: coffret synthétique, A-30483: burin large SDS-plus

Puissance nominale	550 Watt
Cadence de chocs	2000 - 3500 min ⁻¹
Energie de frappe (EPTA)	1,8 J
Emmanchement SDS-PLUS	✓
Dimensions (Lo x La x H)	468 x 83 x 174 mm
Poids sans câble	3,2 kg

EAN: 0088381028066

HK1820

Burineur-décapeur SDS+ 550W

350 

- Burineur performant mais léger et compact.
- Niveau vibratoire bas grâce à la poignée amortie.
- La poignée et le canon revêtus de caoutchouc et l'interrupteur cablé assurent une prise en main sûre mais détendue.
- Réglage électronique de la puissance et de la fréquence de frappe.
- Emmanchement SDS-plus permettant le réglage du burin dans 12 positions.



Accessoires standard:
158024-1: serre-câble pour rallonge, 824789-4: coffret synthétique,
D-08713: pointe à béton SDS-plus, D-08729: burin plat SDS-plus

Puissance nominale	550 Watt
Cadence de chocs	0 - 3200 min ⁻¹
Energie de frappe (EPTA)	3,1 J
Emmanchement SDS-PLUS	✓
Dimensions (Lo x La x H)	351 x 102 x 203 mm
Poids sans câble	3,4 kg

EAN: 0088381088619

HK1820L

Décapeur pour sols SDS+ 550W

350 

- Burineur à manche long, spécialement conçu pour un décapage rapide et facile des sols.
- Emmanchement SDS-plus permettant le réglage du burin dans 12 positions.



Accessoires standard:
783203-8: clé allen 5x80mm

Puissance nominale	550 Watt
Cadence de chocs	0 - 3100 min ⁻¹
Energie de frappe (EPTA)	2,5 J
Emmanchement SDS-PLUS	✓
Dimensions (Lo x La x H)	1.293 x 116 x 386 mm
Poids sans câble	5,3 kg

EAN: 0088381090742

HM0870C

Burineur SDS-MAX 1100W

350 

- Marteau piqueur compact et maniable pour les travaux d'ajustage et de démolition légère, aussi bien à l'horizontale qu'à la verticale.
- Régulateur électronique avec variateur, assurant le démarrage progressif et le maintien de la puissance de frappe sélectionnée sous charge.
- Mécanisme à décompression évite la frappe à vide et ménage ainsi la machine et l'utilisateur.
- Revêtement zigzag breveté protège le bobinage de l'inducteur contre les débris dans l'air de refroidissement.



Accessoires standard:
134909-5: poignée latérale 60 en forme D, 194683-7: Graisse pour
mèches (100g), 443122-7: chiffon, 824904-0: coffret synthétique,
824905-8: coffret synthétique

Puissance nominale	1100 Watt
Cadence de chocs	1100 - 2650 min ⁻¹
Energie de frappe (EPTA)	7,6 J
Emmanchement SDS-MAX	✓
Vibration burinage	11,5 m/s ²
Dimensions (Lo x La x H)	449 x 109 x 230 mm
Poids sans câble	5,1 kg

EAN: 0088381605311

HM0870CV

Burineur SDS-MAX 1100W

350 

- Marteau piqueur compact et maniable pour les travaux d'ajustage et de démolition légère, aussi bien à l'horizontale qu'à la verticale.
- Régulateur électronique avec variateur, assurant le démarrage progressif et le maintien de la puissance de frappe sélectionnée sous charge.
- Mécanisme à décompression évite la frappe à vide et ménage ainsi la machine et l'utilisateur.
- Revêtement zigzag breveté protège le bobinage de l'inducteur contre les débris dans l'air de refroidissement.



Accessoires standard:
134909-5: poignée latérale 60 en forme D, 194683-7: Graisse pour
mèches (100g), 196572-2: set d'aspiration de poussières pour burineurs,
443122-7: chiffon, 824904-0: coffret synthétique, 824905-8: coffret
synthétique

Puissance nominale	1100 Watt
Cadence de chocs	1100 - 2650 min ⁻¹
Energie de frappe (EPTA)	7,6 J
Emmanchement SDS-MAX	✓
Vibration burinage	11,5 m/s ²
Dimensions (Lo x La x H)	449 x 109 x 230 mm
Poids sans câble	5,1 kg

EAN: 3240890389176

ACCU

PERÇAGE ET
VISSAGEFORAGE ET
BURINAGEMEULAGE ET
PONÇAGE

COUPER

SCIER

RABOTAGE ET
DEFONÇAGECLOUER ET
AGRAFER

LASERS

ASPIRATION

DIVERS

JARDINAGE

Burineurs

HM0871C



AVT

Burineur SDS-MAX 1100W

350

- Marteau piqueur compact et maniable pour les travaux d'ajustage et de démolition légère, aussi bien à l'horizontale qu'à la verticale.
- Le système breveté Anti Vibration Technology (en abrégé AVT) avec contreponds dirigé par pression d'air et poignée amortie par ressort, assure un taux vibratoire minimal et donc un confort maximal.
- Le régime est automatiquement réduit en marche à vide, réduisant encore davantage les vibrations et facilitant le positionnement du burin.



Accessoires standard:
134909-5: poignée latérale 60 en forme D, 194683-7: Graisse pour mèches (100g), 443122-7: chiffon, 824904-0: coffret synthétique

Puissance nominale	1100 Watt
Cadence de chocs	1100 - 2650 min ⁻¹
Energie de frappe (EPTA)	8,1 J
Emmanchement SDS-MAX	✓
Vibration burinage	8 m/s ²
Dimensions (Lo x La x H)	466 x 116 x 230 mm
Poids sans câble	5,8 kg

EAN: 0088381605335

HM0871CV



AVT

Burineur SDS-MAX 1100W

350

- Marteau piqueur compact et maniable pour les travaux d'ajustage et de démolition légère, aussi bien à l'horizontale qu'à la verticale.
- Le système breveté Anti Vibration Technology (en abrégé AVT) avec contreponds dirigé par pression d'air et poignée amortie par ressort, assure un taux vibratoire minimal et donc un confort maximal.
- Le régime est automatiquement réduit en marche à vide, réduisant encore davantage les vibrations et facilitant le positionnement du burin.



Accessoires standard:
134909-5: poignée latérale 60 en forme D, 194683-7: Graisse pour mèches (100g), 196572-2: set d'aspiration de poussières pour burineurs, 443122-7: chiffon, 824904-0: coffret synthétique

Puissance nominale	1100 Watt
Cadence de chocs	1100 - 2650 min ⁻¹
Energie de frappe (EPTA)	8,1 J
Emmanchement SDS-MAX	✓
Vibration burinage	8 m/s ²
Dimensions (Lo x La x H)	466 x 116 x 230 mm
Poids sans câble	5,8 kg

EAN: 3240890389183

HM1101C



AVT

Burineur SDS-MAX 1300W

175

- Marteau piqueur universel maniable pour les travaux divers d'ajustage et de démolition, aussi bien à l'horizontale qu'à la verticale.
- Régulateur électronique avec variateur, assurant le démarrage progressif et le maintien de la puissance de frappe sélectionnée sous charge.
- Mécanisme à décompression évite la frappe à vide et ménage ainsi la machine et l'utilisateur.
- Revêtement zigzag breveté protège le bobinage de l'inducteur contre les débris dans l'air de refroidissement.



Accessoires standard:
134890-0: poignée latérale 68 en forme D, 194683-7: Graisse pour mèches (100g), 443122-7: chiffon, 824876-9: coffret synthétique, P-16237: pointe à béton SDS-MAX 280mm

Puissance nominale	1300 Watt
Cadence de chocs	1100 - 2650 min ⁻¹
Energie de frappe (EPTA)	11,5 J
Emmanchement SDS-MAX	✓
Vibration burinage	13,5 m/s ²
Dimensions (Lo x La x H)	528 x 115 x 247 mm
Poids sans câble	7,0 kg

EAN: 0088381609364

HM1101CV



AVT

Burineur SDS-MAX 1300W

175

- Marteau piqueur universel maniable pour les travaux divers d'ajustage et de démolition, aussi bien à l'horizontale qu'à la verticale.
- Régulateur électronique avec variateur, assurant le démarrage progressif et le maintien de la puissance de frappe sélectionnée sous charge.
- Mécanisme à décompression évite la frappe à vide et ménage ainsi la machine et l'utilisateur.
- Revêtement zigzag breveté protège le bobinage de l'inducteur contre les débris dans l'air de refroidissement.



Accessoires standard:
134890-0: poignée latérale 68 en forme D, 194683-7: Graisse pour mèches (100g), 196572-2: set d'aspiration de poussières pour burineurs, 443122-7: chiffon, 824876-9: coffret synthétique, P-16237: pointe à béton SDS-MAX 280mm

Puissance nominale	1300 Watt
Cadence de chocs	1100 - 2650 min ⁻¹
Energie de frappe (EPTA)	11,5 J
Emmanchement SDS-MAX	✓
Vibration burinage	13,5 m/s ²
Dimensions (Lo x La x H)	528 x 115 x 247 mm
Poids sans câble	7,0 kg

EAN: 3240890389190

HM1111C



AVT

Burineur SDS-MAX 1300W

175

- Marteau piqueur universel maniable pour les travaux divers d'ajustage et de démolition, aussi bien à l'horizontale qu'à la verticale.
- Le système breveté Anti Vibration Technology (en abrégé AVT) avec contreponds dirigé par pression d'air et poignée amortie par ressort, assure un taux vibratoire minimal et donc un confort maximal.
- Le régime est automatiquement réduit en marche à vide, réduisant encore davantage les vibrations et facilitant le positionnement du burin.



Accessoires standard:
134890-0: poignée latérale 68 en forme D, 194683-7: Graisse pour mèches (100g), 443122-7: chiffon, 824908-2: coffret synthétique, P-16237: pointe à béton SDS-MAX 280mm

Puissance nominale	1300 Watt
Cadence de chocs	1100 - 2650 min ⁻¹
Energie de frappe (EPTA)	11,2 J
Emmanchement SDS-MAX	✓
Vibration burinage	8 m/s ²
Dimensions (Lo x La x H)	528 x 126 x 247 mm
Poids sans câble	7,7 kg

EAN: 0088381609388

ACCU

PERÇAGE ET
VISSAGEFORAGE ET
BURINAGEMEULAGE ET
PONÇAGE

COUPER

SCIER

RABOTAGE ET
DEFONÇAGECLOUER ET
AGRAFER

LASERS

ASPIRATION

DIVERS

JARDINAGE

Burineurs

HM1111CV

Burineur SDS-MAX 1300W

175



Accessoires standard:
134890-0: poignée latérale 68 en forme D, 194683-7: Graisse pour
mèches (100g), 196572-2: set d'aspiration de poussières pour burineurs,
443122-7: chiffon, 824908-2: coffret synthétique, P-16237: pointe à béton
SDS-MAX 280mm

Puissance nominale	1300 Watt
Cadence de chocs	1100 - 2650 min ⁻¹
Energie de frappe (EPTA)	11,2 J
Emmanchement SDS-MAX	✓
Vibration burinage	8 m/s ²
Dimensions (Lo x La x H)	528 x 126 x 247 mm
Poids sans câble	7,7 kg

EAN: 3240890389206

HM1203C

Burineur SDS-MAX 1510W

175



Accessoires standard:
135269-8: poignée latérale 82 en forme D, 194683-7: Graisse pour
mèches (100g), 443122-7: chiffon, 824876-9: coffret synthétique,
P-16237: pointe à béton SDS-MAX 280mm

Puissance nominale	1510 Watt
Cadence de chocs	950 - 1900 min ⁻¹
Energie de frappe (EPTA)	19,1 J
Emmanchement SDS-MAX	✓
Dimensions (Lo x La x H)	576 x 128 x 265 mm
Poids sans câble	9,7 kg

EAN: 0088381601986

HM1203CV

Burineur SDS-MAX 1510W

175



Accessoires standard:
135269-8: poignée latérale 82 en forme D, 194683-7: Graisse pour
mèches (100g), 196572-2: set d'aspiration de poussières pour burineurs,
443122-7: chiffon, 824876-9: coffret synthétique, P-16237: pointe à béton
SDS-MAX 280mm

Puissance nominale	1510 Watt
Cadence de chocs	950 - 1900 min ⁻¹
Energie de frappe (EPTA)	19,1 J
Emmanchement SDS-MAX	✓
Dimensions (Lo x La x H)	576 x 128 x 265 mm
Poids sans câble	9,7 kg

EAN: 3240890389213

HM1213C

Burineur SDS-MAX 1510W

175



Accessoires standard:
135269-8: poignée latérale 82 en forme D, 194683-7: Graisse pour
mèches (100g), 443122-7: chiffon, 824908-2: coffret synthétique,
P-16237: pointe à béton SDS-MAX 280mm

Puissance nominale	1510 Watt
Cadence de chocs	950 - 1900 min ⁻¹
Energie de frappe (EPTA)	18,6 J
Emmanchement SDS-MAX	✓
Dimensions (Lo x La x H)	576 x 149 x 265 mm
Poids sans câble	10,8 kg

EAN: 0088381602181

HM1213CV

Burineur SDS-MAX 1510W

175



Accessoires standard:
135269-8: poignée latérale 82 en forme D, 194683-7: Graisse pour
mèches (100g), 196572-2: set d'aspiration de poussières pour burineurs,
443122-7: chiffon, 824908-2: coffret synthétique, P-16237: pointe à béton
SDS-MAX 280mm

Puissance nominale	1510 Watt
Cadence de chocs	950 - 1900 min ⁻¹
Energie de frappe (EPTA)	18,6 J
Emmanchement SDS-MAX	✓
Dimensions (Lo x La x H)	576 x 149 x 265 mm
Poids sans câble	10,8 kg

EAN: 3240890389220

ACCU

PERÇAGE ET
VISSAGEFORAGE ET
BURINAGEMEULAGE ET
PONÇAGE

COUPER

SCIER

RABOTAGE ET
DEFONÇAGECLOUER ET
AGRAFER

LASERS

ASPIRATION

DIVERS

JARDINAGE

AVT

Burineurs

HM1214C



Burineur SDS-MAX 1510W

175



- Marteau piqueur robuste et puissant de construction linéaire avec moteur monté derrière le mécanisme de frappe, idéal pour les travaux à la verticale tels que la casse de dalles en béton.
- Nouvelle variante du système Anti Vibration Technology (en abrégé AVT) avec contreponds annulaire dirigé par impulsions mécaniques, assurant un taux vibratoire minimal et donc un confort maximal.
- Régulateur électronique avec variateur, assurant le démarrage progressif et le maintien de la puissance de frappe sélectionnée sous charge; en plus, le régime est automatiquement réduit en marche à vide, réduisant encore davantage les vibrations.



Accessoires standard:
135283-4: poignée latérale 90 en forme D, 194683-7: Graisse pour mèches (100g), 443122-7: chiffon, 824882-4: coffret synthétique, P-16237: pointe à béton SDS-MAX 280mm

Puissance nominale	1510 Watt
Cadence de chocs	950 - 1900 min ⁻¹
Energie de frappe (EPTA)	19,9 J
Emmanchement SDS-MAX	✓
Dimensions (Lo x La x H)	700 x 129 x 265 mm
Poids sans câble	12,3 kg

EAN: 0088381603669

HM1214CV



Burineur SDS-MAX 1510W

175



- Marteau piqueur robuste et puissant de construction linéaire avec moteur monté derrière le mécanisme de frappe, idéal pour les travaux à la verticale tels que la casse de dalles en béton.
- Nouvelle variante du système Anti Vibration Technology (en abrégé AVT) avec contreponds annulaire dirigé par impulsions mécaniques, assurant un taux vibratoire minimal et donc un confort maximal.
- Régulateur électronique avec variateur, assurant le démarrage progressif et le maintien de la puissance de frappe sélectionnée sous charge; en plus, le régime est automatiquement réduit en marche à vide, réduisant encore davantage les vibrations.



Accessoires standard:
135283-4: poignée latérale 90 en forme D, 194683-7: Graisse pour mèches (100g), 196572-2: set d'aspiration de poussières pour burineurs, 443122-7: chiffon, 824882-4: coffret synthétique, P-16237: pointe à béton SDS-MAX 280mm

Puissance nominale	1510 Watt
Cadence de chocs	950 - 1900 min ⁻¹
Energie de frappe (EPTA)	19,9 J
Emmanchement SDS-MAX	✓
Dimensions (Lo x La x H)	700 x 129 x 265 mm
Poids sans câble	12,3 kg

EAN: 3240890389237

HM1317C



Burineur 1510W

175



- Marteau piqueur robuste et très puissant de construction linéaire, idéal pour les travaux à la verticale tels que la casse de dalles en béton.
- Nouvelle variante du système Anti Vibration Technology (en abrégé AVT) avec contreponds annulaire dirigé par impulsions mécaniques, assurant un taux vibratoire minimal et donc un confort maximal.
- Le régime est automatiquement réduit en marche à vide, réduisant encore davantage les vibrations et facilitant le positionnement du burin.



Accessoires standard:
824897-1: coffret synthétique avec rouleaux, D-15285: burin pointu hex 30mm

Puissance nominale	1510 Watt
Cadence de chocs	730 - 1450 min ⁻¹
Energie de frappe (EPTA)	25,0 J
Emmanchement hex	30 mm
Dimensions (Lo x La x H)	715 x 129 x 266 mm
Poids sans câble	17,0 kg

EAN: 0088381604628

HM1400



Marteau-piqueur 1240W

155



- Porte-outil hexagonal Makita 30 mm
- Idéal pour les travaux lourds: démolition de revêtements routiers, de fondations, de piliers en béton, ...
- Puissance de frappe immédiate, même quand il fait froid
- Charbons autorupteurs



Accessoires standard:
783204-6: clé à six pans 6x90mm

Puissance nominale	1240 Watt
Cadence de chocs	1200 min ⁻¹
Energie de frappe (EPTA)	29,5 J
Emmanchement hex	30 mm
Dimensions (Lo x La x H)	613 x 213 x 510 mm
Poids sans câble	18,1 kg

EAN: 0088381003865

HM1812



Marteau-piqueur 2000W

218



- Avec 72,8 Joules (selon EPTA 05/2009), le mécanisme pneumatique surpuissant de ce marteau de démolition atteint une force de frappe impressionnante.
- Performances comparables à celles d'un marteau pic à air comprimé, mais l'alimentation électrique permet d'utiliser la machine là où un compresseur lourd n'est pas commode, par exemple lors de petites réparations routières.
- Equipé du système AVT (Anti-Vibration Technology) assurant un taux de vibrations minimal.



Accessoires standard:
B-10372: pointe à béton auto-affûtante 400mm HEX28,6mm

Puissance nominale	2000 Watt
Cadence de chocs	870 min ⁻¹
Energie de frappe (EPTA)	72,8 J
Emmanchement hex	28,6 mm
Dimensions (Lo x La x H)	843 x 210 x 608 mm
Poids sans câble	31,3 kg

EAN: 0088381693349

ACCU

PERÇAGE ET
VISSAGEFORAGE ET
BURINAGEMEULAGE ET
PONÇAGE

COUPER

SCIER

RABOTAGE ET
DEFONÇAGECLOUER ET
AGRAFER

LASERS

ASPIRATION

DIVERS

JARDINAGE













Comparatif: marteaux de démolition

MARTEAUX DE DÉMOLITION 230V					
Modèle	Puissance (Watt)	Énergie de frappe (Joule) (EPTA 05/2009)	Poids (kg)	AVT	Soft No Load
SDS-MAX					
HM0870C	1100	7,6	5,1	-	-
HM0871C	1100	8,1	5,8	✓	✓
HM1101C	1300	11,5	7	-	-
HM1111C	1300	11,2	7,7	✓	✓
HM1203C	1510	19,1	9,7	-	-
HM1213C	1510	18,6	10,8	✓	✓
HM1214C	1510	19,9	12,3	✓	✓
30 MM HEX					
HM1317C	1510	25	17	✓	✓
HM1400	1240	29,5	18,1	-	-
28,6 MM HEX					
HM1812	2000	72,8	31,3	✓	✓



MEULAGE ET PONCAGE



-  Double isolation
-  Vitesse variable
-  Frein électrique ou mécanique
-  2 vitesses électriques
-  3 vitesses électriques
-  Débrayage de sécurité
-  Commande de vitesse électronique
-  Démarrage progressif
-  Fixation velcro
-  Récupération des poussières
-  Avec éclairage
-  Coffret

Meuleuses angulaires

DGA506RTJ

Meuleuse 125mm sur accu LXT 18V



- Meuleuse sur accu légère mais puissante et pratique acceptant les disques à meuler 125mm habituels.
- Grâce à l'efficacité supérieure du moteur sans charbons à pilotage électronique, ce modèle 18V offre presque la même performance qu'un modèle avec fil.
- ADT (Automatic torque Drive Technology) contrôle le régime moteur en fonction de la charge appliquée.
- Soft start: plus de confort et de sécurité grâce au démarrage progressif sans à-coups.



Accessoires standard:
123145-8: capot de protection serrage rapide, 162258-0: poignée anti-vibration, 195584-2: chargeur rapide DC18RC, 197280-8: Batterie Li-ion BL1850B (2x), 224447-6: flasque intérieur, 224543-0: écrou de blocage, 450128-8: protection accu, 782423-1: clé ergot...

Tension nominale	18 V
Accus compris	2 x 5,0Ah
Régime à vide	8500 t.p.m.
Filetage de l'arbre	M14
Ø Alésage	22,23 mm
Frein moteur	✓
Dimensions (Lo x La x H)	362 x 140 x 151 mm
Poids net	2,4 kg

EAN: 0088381814386

DGA508RTJ

Meuleuse 125mm sur accu LXT 18V



- Meuleuse sur accu légère mais puissante et pratique acceptant les disques à meuler 125mm habituels.
- Grâce à l'efficacité supérieure du moteur sans charbons à pilotage électronique, ce modèle 18V offre presque la même performance qu'un modèle avec fil.
- ADT (Automatic torque Drive Technology) contrôle le régime moteur en fonction de la charge appliquée.
- Soft start: plus de confort et de sécurité grâce au démarrage progressif sans à-coups.



Accessoires standard:
123145-8: capot de protection serrage rapide, 162258-0: poignée anti-vibration, 195584-2: chargeur rapide DC18RC, 197280-8: Batterie Li-ion BL1850B (2x), 224447-6: flasque intérieur, 224543-0: écrou de blocage, 450128-8: protection accu, 782423-1: clé ergot...

Tension nominale	18 V
Accus compris	2 x 5,0Ah
Régime à vide	8500 t.p.m.
Filetage de l'arbre	M14
Ø Alésage	22,23 mm
Frein moteur	✓
Interrupteur "homme mort"	✓
Dimensions (Lo x La x H)	362 x 140 x 151 mm
Poids net	2,4 kg

EAN: 0088381814799

DGA513RTJ

Meuleuse 125mm sur accu LXT 18V



- Meuleuse sur accu légère mais puissante et pratique acceptant les disques à meuler 125mm habituels.
- Variateur de vitesse: permet de régler la vitesse de la machine selon l'application.
- Brushless motor: machine équipée d'un moteur sans charbons, plus puissant et avec une plus grande autonomie par charge de batterie.
- Soft start: plus de confort et de sécurité grâce au démarrage progressif sans à-coups.
- (BRAKE): augmente la sécurité et la productivité grâce au frein moteur électrique



Accessoires standard:
195584-2: chargeur rapide DC18RC, 197280-8: Batterie Li-ion BL1850B (2x)

Tension nominale	18 V
Accus compris	2 x 5,0Ah
Régime à vide	3000 - 8500 t.p.m.
Filetage de l'arbre	M14
Ø Alésage	22,23 mm
Frein moteur	✓
Sécurité anti-redémarrage	✓
Dimensions (Lo x La x H)	362 x 140 x 151 mm
Poids net	2,4 kg

EAN: 0088381853620

DGA517RTJ

Meuleuse 125mm sur accu LXT 18V



- Meuleuse sur accu légère mais puissante et pratique acceptant les disques à meuler 125mm habituels.
- Variateur de vitesse: permet de régler la vitesse de la machine selon l'application.
- (BRAKE): augmente la sécurité et la productivité grâce au frein moteur électrique
- Soft start: plus de confort et de sécurité grâce au démarrage progressif sans à-coups.
- Brushless motor: machine équipée d'un moteur sans charbons, plus puissant et avec une plus grande autonomie par charge de batterie.



Accessoires standard:
195584-2: chargeur rapide DC18RC, 197280-8: Batterie Li-ion BL1850B (2x)

Tension nominale	18 V
Accus compris	2 x 5,0Ah
Régime à vide	3000 - 8500 t.p.m.
Filetage de l'arbre	M14
Ø Alésage	22,23 mm
Frein moteur	✓
Sécurité anti-redémarrage	✓
Interrupteur "homme mort"	✓
Dimensions (Lo x La x H)	362 x 140 x 151 mm
Poids net	2,4 kg

EAN: 0088381854078

DGA514RTJU

Meuleuse 125mm sur accu LXT 18V



- Meuleuse sur accu légère mais puissante et pratique acceptant les disques à meuler 125mm habituels.
- Variateur de vitesse: permet de régler la vitesse de la machine selon l'application.
- AWS (Auto-start Wireless System): connection Bluetooth entre la machine et l'aspirateur.
- (BRAKE): augmente la sécurité et la productivité grâce au frein moteur électrique
- Soft start: plus de confort et de sécurité grâce au démarrage progressif sans à-coups.



Accessoires standard:
195584-2: chargeur rapide DC18RC, 197280-8: Batterie Li-ion BL1850B (2x), 198900-7: unité Bluetooth AWS

Tension nominale	18 V
Accus compris	2 x 5,0Ah
Régime à vide	3000 - 8500 t.p.m.
Filetage de l'arbre	M14
Ø Alésage	22,23 mm
Frein moteur	✓
Sécurité anti-redémarrage	✓
Dimensions (Lo x La x H)	362 x 140 x 151 mm
Poids net	2,4 kg

EAN: 0088381853859

ACCU

PERÇAGE ET
VISSAGE

FORAGE ET
BURINAGE

MEULAGE ET
PONÇAGE

COUPER

SCIER

RABOTAGE ET
DEFONÇAGE

CLOUER ET
AGRAFER

LASERS

ASPIRATION

DIVERS

JARDINAGE

Meuleuses angulaires

DGA518RTJU



Meuleuse 125mm sur accu LXT 18V

- Meuleuse sur accu légère mais puissante et pratique acceptant les disques à meuler 125mm habituels.
- Variateur de vitesse: permet de régler la vitesse de la machine selon l'application.
- AVS (Auto-start Wireless System): connection Bluetooth entre la machine et l'aspirateur.
- (BRAKE): augmente la sécurité et la productivité grâce au frein moteur électrique
- Soft start: plus de confort et de sécurité grâce au démarrage progressif sans à-coups.



Accessoires standard:
195584-2: chargeur rapide DC18RC, 197280-8: Batterie Li-ion BL1850B (2x), 198900-7: unité Bluetooth AWS

Tension nominale	18 V
Accus compris	2 x 5,0Ah
Régime à vide	3000 - 8500 t.p.m.
Filetage de l'arbre	M14
Ø Alésage	22,23 mm
Frein moteur	✓
Sécurité anti-redémarrage	✓
Interrupteur "homme mort"	✓
Dimensions (Lo x La x H)	362 x 140 x 151 mm
Poids net	2,4 kg

EAN: 0088381854221

DGA900PT2



Meuleuse 230mm sur accu LXT 2x18V

- Machine 2x18V aux performances comparables à un modèle équivalent sur secteur.
- (BRAKE): augmente la sécurité et la productivité grâce au frein moteur électrique
- ADT (Automatic torque Drive Technology) contrôle le régime moteur en fonction de la charge appliquée.
- Soft start: plus de confort et de sécurité grâce au démarrage progressif sans à-coups.



Accessoires standard:
122847-3: capot de protection serrage rapide, 152539-0: poignée latérale, 196933-6: chargeur rapide double DC18RD, 197280-8: Batterie Li-ion BL1850B (2x), 197610-3: cle à ergots, 224447-6: flasque intérieur, 821717-0: coffret synthétique

Tension nominale	2x18 V
Accus compris	2 x 5,0Ah
Régime à vide	6000 t.p.m.
Filetage de l'arbre	M14
Ø Disque	230 mm
Ø Alésage	22,23 mm
Frein moteur	✓
Sécurité anti-redémarrage	✓
Interrupteur "homme mort"	✓
Dimensions (Lo x La x H)	499 x 250 x 158 mm
Poids net	5,2 kg

EAN: 0088381850445

GA4530RK



Meuleuse 115mm 720W

- Corps de machine exceptionnellement mince et ergonomique avec un diamètre de 57mm seulement et un façonnage arrondi de la partie arrière pour un confort maximal lorsqu'on travaille à une seule main.
- Carter d'engrenage à profil très bas permet d'atteindre des zones de travail inaccessibles avec d'autres meuleuses.
- Pignons hélicoïdaux usinés dans la masse assurant une transmission égale et silencieuse et une longévité de l'engrenage hors pair dans cette classe de machine.



Accessoires standard:
122886-3: capot de protection de base suivant EN60715, 153489-2: poignée latérale, 224415-9: flasque intérieur, 224543-0: écrou de blocage, 782423-1: clé ergot, 824985-4: coffret en plastique, P-52978: meule à ébarber métal 115x6,4x22,23mm

Puissance nominale	720 Watt
Régime à vide	11000 t.p.m.
Filetage de l'arbre	M14
Ø Disque	115 mm
Ø Alésage	22,23 mm
Sécurité anti-redémarrage	✓
Taux vibratoire	7,5 m/s ²
Dimensions (Lo x La x H)	266 x 128 x 103 mm
Poids sans câble	1,8 kg

EAN: 0088381808521

GA5030RK



Meuleuse 125mm 720W

- Corps de machine exceptionnellement mince et ergonomique avec un diamètre de 57mm seulement et un façonnage arrondi de la partie arrière pour un confort maximal lorsqu'on travaille à une seule main.
- Sécurité accrue grâce à la fonction électronique anti-redémarrage empêchant la mise en marche intempestive après une coupure de courant.
- Carter d'engrenage à profil très bas permet d'atteindre des zones de travail inaccessibles avec d'autres meuleuses.



Accessoires standard:
123099-9: capot de protection, 153489-2: poignée latérale, 224415-9: flasque intérieur, 224543-0: écrou de blocage, 782423-1: clé ergot, 824985-4: coffret en plastique, P-52984: meule à ébarber métal 125x6,4x22,23mm

Puissance nominale	720 Watt
Régime à vide	11000 t.p.m.
Filetage de l'arbre	M14
Ø Alésage	22,23 mm
Sécurité anti-redémarrage	✓
Taux vibratoire	8,5 m/s ²
Dimensions (Lo x La x H)	266 x 138 x 103 mm
Poids sans câble	1,8 kg

EAN: 0088381808576

GA5030RSP2



Meuleuse 125mm 720W

- Corps de machine exceptionnellement mince et ergonomique avec un diamètre de 57mm seulement et un façonnage arrondi de la partie arrière pour un confort maximal lorsqu'on travaille à une seule main.
- Sécurité accrue grâce à la fonction électronique anti-redémarrage empêchant la mise en marche intempestive après une coupure de courant.
- Carter d'engrenage à profil très bas permet d'atteindre des zones de travail inaccessibles avec d'autres meuleuses.



Accessoires standard:
122905-5: capot de protection serrage rapide pour disques à tronçonner suivant EN60745, 123145-8: capot de protection serrage rapide, 153489-2: poignée latérale, 197610-3: cle à ergots, 224415-9: flasque intérieur, 224543-0: écrou de blocage, 782407-9: cle à ergots...

Puissance nominale	720 Watt
Régime à vide	11000 t.p.m.
Filetage de l'arbre	M14
Ø Alésage	22,23 mm
Sécurité anti-redémarrage	✓
Taux vibratoire	8,5 m/s ²
Dimensions (Lo x La x H)	266 x 138 x 103 mm
Poids sans câble	1,8 kg

EAN: 0088381808590

ACCU

PERÇAGE ET VISSAGE

FORAGE ET BURINAGE

MEULAGE ET PONÇAGE

COUPER

SCIER

RABOTAGE ET DEFONÇAGE

CLOUER ET AGRAFER

LASERS

ASPIRATION

DIVERS

JARDINAGE

Meuleuses angulaires

GA5034

Meuleuse 125mm 720W

459



- Corps de machine exceptionnellement mince et ergonomique avec un diamètre de base de 57mm seulement et un façonnage arrondi de la partie arrière pour un confort maximal lorsqu'on travaille à une seule main.
- Equipée d'un interrupteur à levier facile à actionner du type "homme mort" (non-blocable en position de marche).
- Carter d'engrenage à profil très bas permet d'atteindre des zones de travail inaccessibles avec d'autres meuleuses.



Accessoires standard:
123099-9: capot de protection, 153489-2: poignée latérale, 224415-9: flasque intérieur, 224543-0: écrou de blocage, 782423-1: clé ergot, P-52984: meule à ébarber métal 125x6,4x22,23mm

Puissance nominale	720 Watt
Régime à vide	11000 t.p.m.
Filetage de l'arbre	M14
Ø Alésage	22,23 mm
Interrupteur "homme mort"	✓
Taux vibratoire	8,0 m/s ²
Dimensions (Lo x La x H)	265 x 139 x 103 mm
Poids sans câble	1,9 kg

EAN: 0088381606202

9558HNRGK3

Meuleuse 125mm 840W

325



- Moteur très puissant et très résistant à la surchauffe, spécialement conçu pour le meulage intensif de la pierre.
- Corps de machine mince pour une prise en main confortable.
- Induit à revêtement protecteur zigzag et bobine inductrice vernie à la poudre pour une protection accrue du moteur contre les débris; roulements à l'abris de la poussière grâce à la construction en labyrinthe.
- Cette meuleuse angulaire est munie d'une sécurité anti-redémarrage.



Accessoires standard:
153489-2: poignée latérale, 188627-7: coffret métallique, 782423-1: clé ergot, D-61139: disque diamanté DIAMAK DS (2x), P-45761: disque diamanté DIAMAK DS 125x22,23mm (2x), P-52984: meule à ébarber métal 125x6,4x22,23mm

Puissance nominale	840 Watt
Régime à vide	11000 t.p.m.
Filetage de l'arbre	M14
Ø Alésage	22,23 mm
Taux vibratoire	8,5 m/s ²
Dimensions (Lo x La x H)	271 x 139 x 106 mm
Poids sans câble	2,1 kg

EAN: 0088381811712

9558HNRGZ

Meuleuse 125mm 840W

325



- Moteur très puissant et très résistant à la surchauffe, spécialement conçu pour le meulage intensif de la pierre.
- Corps de machine mince pour une prise en main confortable.
- Induit à revêtement protecteur zigzag et bobine inductrice vernie à la poudre pour une protection accrue du moteur contre les débris; roulements à l'abris de la poussière grâce à la construction en labyrinthe.
- Pignons hélicoïdaux usinés dans la masse assurant une transmission égale et silencieuse et une longévité de l'engrenage hors pair dans cette classe de machine.



Accessoires standard:
123099-9: capot de protection, 153489-2: poignée latérale, 224415-9: flasque intérieur, 224543-0: écrou de blocage, 782423-1: clé ergot

Puissance nominale	840 Watt
Régime à vide	11000 t.p.m.
Filetage de l'arbre	M14
Ø Alésage	22,23 mm
Sécurité anti-redémarrage	✓
Taux vibratoire	8,5 m/s ²
Dimensions (Lo x La x H)	271 x 139 x 106 mm
Poids sans câble	2,1 kg

EAN: 0088381808842

9558PBGY

Meuleuse 125mm 840W

325



- Moteur très puissant et très résistant à la surchauffe, spécialement conçu pour le meulage intensif de la pierre.
- Corps de machine mince pour une prise en main confortable.
- Equipée d'un interrupteur à levier facile à actionner du type "homme mort" (non-blocable en position de marche).
- Induit à revêtement protecteur zigzag et bobine inductrice vernie à la poudre pour une protection accrue du moteur contre les débris; roulements à l'abris de la poussière grâce à la construction en labyrinthe.
- Pignons hélicoïdaux assurant une transmission égale et silencieuse.



Accessoires standard:
123099-9: capot de protection, 153489-2: poignée latérale, 224415-9: flasque intérieur, 224543-0: écrou de blocage, 782423-1: clé ergot, P-52984: meule à ébarber métal 125x6,4x22,23mm

Puissance nominale	840 Watt
Régime à vide	11000 t.p.m.
Filetage de l'arbre	M14
Ø Alésage	22,23 mm
Interrupteur "homme mort"	✓
Taux vibratoire	9 m/s ²
Dimensions (Lo x La x H)	271 x 139 x 106 mm
Poids sans câble	2,1 kg

EAN: 0088381636186

GA5040RZ

Meuleuse 125mm 1100W

325



- Meuleuse 125mm robuste et puissante pour un meulage fiable de matériaux divers.
- La longévité de l'engrenage est assurée par le système de transmission breveté SJS-II, qui amortit les chocs durant le meulage.
- Sécurité accrue grâce à la fonction électronique anti-redémarrage empêchant la mise en marche intempestive après une coupure de courant.



Accessoires standard:
123099-9: capot de protection, 153489-2: poignée latérale, 197610-3: clé à ergots, 224415-9: flasque intérieur, 224543-0: écrou de blocage, 782407-9: clé à ergots

Puissance nominale	1100 Watt
Régime à vide	11000 t.p.m.
Filetage de l'arbre	M14
Ø Alésage	22,23 mm
Taux vibratoire	7,0 m/s ²
Dimensions (Lo x La x H)	303 x 140 x 116 mm
Poids sans câble	2,5 kg

EAN: 0088381688314

Meuleuses angulaires

GA5040RKDJ



Meuleuse 125mm 1100W

325



- Meuleuse 125mm robuste et puissante pour un meulage fiable de matériaux divers.
- La longévité de l'engrenage est assurée par le système de transmission breveté SJS-II, qui amortit les chocs durant le meulage.
- Sécurité accrue grâce à la fonction électronique anti-redémarrage empêchant la mise en marche intempestive après une coupure de courant.



Accessoires standard:
123099-9: capot de protection, 153489-2: poignée latérale, 197610-3: clé à ergots, 224415-9: flasque intérieur, 224543-0: écrou de blocage, 821550-0: coffret MAKPAC II, D-61139: disque diamanté DIAMAK DS (2x)

Puissance nominale	1100 Watt
Régime à vide	11000 t.p.m.
Filetage de l'arbre	M14
Ø Alésage	22,23 mm
Sécurité anti-redémarrage	✓
Taux vibratoire	7.0 m/s ²
Dimensions (Lo x La x H)	303 x 140 x 116 mm
Poids sans câble	2,5 kg

EAN: 0088381688345

GA5041RZ



Meuleuse 125mm 1100W

325



- Meuleuse 125mm robuste et puissante pour un meulage fiable de matériaux divers.
- La longévité de l'engrenage est assurée par le système de transmission breveté SJS-II, qui amortit les chocs durant le meulage.
- Sécurité accrue grâce à la fonction électronique anti-redémarrage empêchant la mise en marche intempestive après une coupure de courant.



Accessoires standard:
123145-8: capot de protection serrage rapide, 197610-3: clé à ergots

Puissance nominale	1100 Watt
Régime à vide	11000 t.p.m.
Filetage de l'arbre	M14
Ø Alésage	22,23 mm
Frein moteur	✓
Taux vibratoire	7.0 m/s ²
Dimensions (Lo x La x H)	325 x 140 x 121 mm
Poids sans câble	2,7 kg

EAN: 0088381688383

9565CRX1



Meuleuse 125mm 1400W

318



- Meuleuse 125mm robuste et puissante pour un meulage fiable de matériaux divers.
- Régulateur électronique assurant le démarrage progressif et le maintien du régime sous charge, et protégeant le moteur en cas de surcharge.
- La longévité de l'engrenage est assurée par le système de transmission breveté SJS (super joint system) à ressort spirale, qui amortit les chocs durant le meulage.



Accessoires standard:
123145-8: capot de protection serrage rapide, 153489-2: poignée latérale, 224415-9: flasque intérieur, 224543-0: écrou de blocage, 782423-1: clé ergot, P-05848: disque à ébarber acier, P-52984: meule à ébarber métal 125x6,4x22,23mm

Puissance nominale	1400 Watt
Régime à vide	11000 t.p.m.
Filetage de l'arbre	M14
Ø Alésage	22,23 mm
Sécurité anti-redémarrage	✓
Taux vibratoire	7,5 m/s ²
Dimensions (Lo x La x H)	299 x 139 x 103 mm
Poids sans câble	2,6 kg

EAN: 0088381819329

SA5040C



Ponçeuse d'angle 125mm 1400W

318



- Meuleuse puissante à régime réduit, idéale pour les travaux de meulage, ponçage et polissage d'acier inoxydable.
- Idéale pour le meulage sensible et même le polissage grâce à la démultiplication importante et à la vitesse réglable.
- Régulateur électronique assurant le démarrage progressif et le maintien du régime sous charge, et protégeant le moteur en cas de surcharge.
- Sécurité accrue grâce à la fonction électronique anti-redémarrage empêchant la mise en marche intempestive après une coupure de courant.



Accessoires standard:
153489-2: poignée latérale, 743060-6: disque support, P-33358: Disque abrasif White velcro

Puissance nominale	1400 Watt
Régime à vide	2000 - 7800 t.p.m.
Filetage de l'arbre	M14
Ø Alésage	22,23 mm
Taux vibratoire	4,0 m/s ²
Dimensions (Lo x La x H)	315 x 115 x 121 mm
Poids sans câble	2,2 kg

EAN: 0088381628228

GA5040C



Meuleuse 125mm 1400W

318



- Meuleuse 125mm puissante à variateur électronique, conçue pour les travaux lourds aussi bien que sensibles, par exemple lors du travail de l'acier inoxydable.
- Régulateur électronique assurant le démarrage progressif et le maintien du régime sélectionné sous charge, et protégeant le moteur en cas de surcharge.
- Le nouveau système breveté Super Joint System II (SJSII) de Makita réduit les vibrations et augmente la sécurité durant l'utilisation de la meuleuse angulaire.



Accessoires standard:
123145-8: capot de protection serrage rapide, 153489-2: poignée latérale, 224415-9: flasque intérieur, 224543-0: écrou de blocage, 782423-1: clé ergot, P-52984: meule à ébarber métal 125x6,4x22,23mm

Puissance nominale	1400 Watt
Régime à vide	2800 - 11000 t.p.m.
Filetage de l'arbre	M14
Ø Alésage	22,23 mm
Sécurité anti-redémarrage	✓
Taux vibratoire	5.0 m/s ²
Dimensions (Lo x La x H)	303 x 140 x 116 mm
Poids sans câble	2,6 kg

EAN: 0088381629140

ACCU

PERÇAGE ET
VISSAGEFORAGE ET
BURINAGEMEULAGE ET
PONÇAGE

COUPER

SCIER

RABOTAGE ET
DEFONÇAGECLOUER ET
AGRAFER

LASERS

ASPIRATION

DIVERS

JARDINAGE

Meuleuses angulaires

GA5040CJD1

Meuleuse 125mm 1400W

318

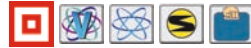

Accessoires standard:

123145-8: capot de protection serrage rapide, 153489-2: poignée latérale, 196845-3: capot de protection pour aspiration, 224415-9: flasque intérieur, 224543-0: écrou de blocage, 782423-1: clé ergot, 821552-6: coffret MAKPAC IV

Puissance nominale	1400 Watt
Régime à vide	2800 - 11000 t.p.m.
Filetage de l'arbre	M14
Ø Alésage	22,23 mm
Sécurité anti-redémarrage	✓
Taux vibratoire	5,0 m/s ²
Dimensions (Lo x La x H)	303 x 140 x 116 mm
Poids sans câble	2,6 kg

EAN: 0088381809054

GA5040CJD

Meuleuse 125mm 1400W

318



Accessoires standard:

123145-8: capot de protection serrage rapide, 153489-2: poignée latérale, 224415-9: flasque intérieur, 224543-0: écrou de blocage, 782423-1: clé ergot, 821550-0: coffret MAKPAC II, D-61139: disque diamanté DIAMAK DS (2x), P-45761: disque diamanté DIAMAK DS 125x22,23mm (2x)

Puissance nominale	1400 Watt
Régime à vide	2800 - 11000 t.p.m.
Filetage de l'arbre	M14
Ø Alésage	22,23 mm
Sécurité anti-redémarrage	✓
Taux vibratoire	5,0 m/s ²
Dimensions (Lo x La x H)	303 x 140 x 116 mm
Poids sans câble	2,6 kg

EAN: 0088381671859

GA5041CT01

Meuleuse 125mm 1400W

318



Accessoires standard:

123145-8: capot de protection serrage rapide, 162258-0: poignée anti-vibration, 195354-9: écrou de blocage ezynut M14, 197610-3: cle à ergots, 224447-6: flasque intérieur, 782407-9: cle à ergots, P-52984: meule à ébarber métal 125x6,4x22,23mm

Puissance nominale	1400 Watt
Régime à vide	2800 - 11000 t.p.m.
Filetage de l'arbre	M14
Ø Alésage	22,23 mm
Sécurité anti-redémarrage	✓
Taux vibratoire	7,0 m/s ²
Dimensions (Lo x La x H)	325 x 140 x 121 mm
Poids sans câble	2,7 kg

EAN: 0088381627672

9565PCV01

Meuleuse 125mm 1400W

318



Accessoires standard:

123145-8: capot de protection serrage rapide, 162258-0: poignée anti-vibration, 224415-9: flasque intérieur, 224543-0: écrou de blocage, 782423-1: clé ergot, D-18465: disque à ébarber 125x6

Puissance nominale	1400 Watt
Régime à vide	2800 - 11500 t.p.m.
Filetage de l'arbre	M14
Ø Alésage	22,23 mm
Interrupteur "homme mort"	✓
Taux vibratoire	8,5 m/s ²
Dimensions (Lo x La x H)	307 x 139 x 103 mm
Poids sans câble	2,6 kg

EAN: 0088381085328

GA5021C

Meuleuse 125mm 1450W

253



Accessoires standard:

123145-8: capot de protection serrage rapide, 153489-2: poignée latérale, 224415-9: flasque intérieur, 224543-0: écrou de blocage, 782423-1: clé ergot, P-52984: meule à ébarber métal 125x6,4x22,23mm

Puissance nominale	1450 Watt
Régime à vide	10000 t.p.m.
Filetage de l'arbre	M14
Ø Alésage	22,23 mm
Sécurité anti-redémarrage	✓
Taux vibratoire	8,5 m/s ²
Dimensions (Lo x La x H)	390 x 139 x 120 mm
Poids sans câble	3,0 kg

EAN: 0088381085984

ACCU

PERÇAGE ET
VISSAGEFORAGE ET
BURINAGEMEULAGE ET
PONÇAGE

COUPER

SCIER

RABOTAGE ET
DEFONÇAGECLOUER ET
AGRAFER

LASERS

ASPIRATION

DIVERS

JARDINAGE

Meuleuses angulaires

GA5021CY



Meuleuse 125mm 1450W

253



- Meuleuse 125mm puissante mais légère, très facile et confortable à manier à deux mains grâce au façonnage à poignée arrière et au carter d'engrenage de dimensions réduites.
- La longévité de l'engrenage est assurée par le système de transmission breveté SJS (super joint system) à ressort spirale, qui amortit les chocs durant le meulage.
- Sécurité accrue grâce à l'interrupteur "homme mort" et à la fonction électronique anti-redémarrage empêchant la mise en marche intempestive après une coupure de courant.



Accessoires standard:
123145-8: capot de protection serrage rapide, 153489-2: poignée latérale, 224415-9: flasque intérieur, 224543-0: écrou de blocage, 782423-1: clé ergot, P-52984: meule à ébarber métal 125x6,4x22,23mm

Puissance nominale	1450 Watt
Régime à vide	10000 t.p.m.
Filetage de l'arbre	M14
Ø Alésage	22,23 mm
Sécurité anti-redémarrage	✓
Interrupteur "homme mort"	✓
Taux vibratoire	8,5 m/s ²
Dimensions (Lo x La x H)	390 x 139 x 120 mm
Poids sans câble	3,0 kg

EAN: 0088381086455

GA5021CYX1



Meuleuse 125mm 1450W

253



- Meuleuse 125mm puissante mais légère, très facile et confortable à manier à deux mains grâce au façonnage à poignée arrière et au carter d'engrenage de dimensions réduites.
- La longévité de l'engrenage est assurée par le système de transmission breveté SJS (super joint system) à ressort spirale, qui amortit les chocs durant le meulage.
- Sécurité accrue grâce à l'interrupteur "homme mort" et à la fonction électronique anti-redémarrage empêchant la mise en marche intempestive après une coupure de courant.



Accessoires standard:
162258-0: poignée anti-vibration, 195354-9: écrou de blocage ezynut M14, 782423-1: clé ergot, A-80656: MEULE INOX 125X6X22 MM

Puissance nominale	1450 Watt
Régime à vide	10000 t.p.m.
Filetage de l'arbre	M14
Ø Alésage	22,23 mm
Sécurité anti-redémarrage	✓
Interrupteur "homme mort"	✓
Taux vibratoire	8,5 m/s ²
Dimensions (Lo x La x H)	390 x 139 x 120 mm
Poids sans câble	3,0 kg

EAN: 0088381804479

GA6040C



Meuleuse 150mm 1400W

318



- Meuleuse 150mm robuste et puissante pour un meulage fiable de matériaux divers.
- Régulateur électronique assurant le démarrage progressif et le maintien du régime sélectionné sous charge, et protégeant le moteur en cas de surcharge.
- Le nouveau système breveté Super Joint System II (SJSII) de Makita réduit les vibrations et augmente la sécurité durant l'utilisation de la meuleuse angulaire.



Accessoires standard:
123146-6: capot de protection serrage rapide suivant EN60745, 153489-2: poignée latérale, 197610-3: clé à ergots, 224415-9: flasque intérieur, 224543-0: écrou de blocage, 782407-9: clé à ergots

Puissance nominale	1400 Watt
Régime à vide	4000 - 9000 t.p.m.
Filetage de l'arbre	M14
Ø Disque	150 mm
Ø Alésage	22,23 mm
Sécurité anti-redémarrage	✓
Taux vibratoire	5,0 m/s ²
Dimensions (Lo x La x H)	303 x 140 x 116 mm
Poids sans câble	2,6 kg

EAN: 0088381629232

9566PCV01



Meuleuse 150mm 1400W

318



- Meuleuse 150mm puissante à variateur électronique, conçue pour les travaux lourds aussi bien que sensibles, par exemple lors du travail de l'acier inoxydable.
- Equipée d'un interrupteur à levier facile à actionner du type "homme mort" (non-blocable en position de marche).
- La longévité de l'engrenage est assurée par le système de transmission breveté SJS (super joint system) à ressort spirale, qui amortit les chocs durant le meulage.



Accessoires standard:
122896-0: capot de protection serrage rapide suivant EN60745, 162258-0: poignée anti-vibration, 224415-9: flasque intérieur, 224543-0: écrou de blocage, 782423-1: clé ergot, P-52990: meule à ébarber métal 150x6,4x22,23mm

Puissance nominale	1400 Watt
Régime à vide	4000 - 10000 t.p.m.
Filetage de l'arbre	M14
Ø Disque	150 mm
Ø Alésage	22,23 mm
Interrupteur "homme mort"	✓
Taux vibratoire	8,5 m/s ²
Dimensions (Lo x La x H)	307 x 169 x 103 mm
Poids sans câble	2,7 kg

EAN: 0088381085342

GA7060



Meuleuse 180mm 2200W

- Meuleuse universelle robuste à sécurité accrue grâce à l'interrupteur "homme mort".
- Pignons hélicoïdaux usinés dans la masse assurant une transmission égale et silencieuse et une excellente longévité de l'engrenage.
- Roulements à l'abris de la poussière grâce à la construction en labyrinthe.
- Induit à revêtement protecteur zigzag et enroulement spécialement verni pour une protection accrue du moteur contre les particules de meulage.



Puissance nominale	2200 Watt
Régime à vide	8500 t.p.m.
Filetage de l'arbre	M14
Ø Disque	180 mm
Ø Alésage	22,23 mm
Interrupteur "homme mort"	✓
Taux vibratoire	7,5 m/s ²
Dimensions (Lo x La x H)	450 x 200 x 144 mm
Poids sans câble	5,3 kg

EAN: 0088381809825

ACCU

PERÇAGE ET
VISSAGEFORAGE ET
BURINAGEMEULAGE ET
PONÇAGE

COUPER

SCIER

RABOTAGE ET
DEFONÇAGECLOUER ET
AGRAFER

LASERS

ASPIRATION

DIVERS

JARDINAGE

Meuleuses angulaires

GA9012C

Meuleuse 230mm 1800W

204



- Avec à peine quatre kilos et demi, c'est de loin la meuleuse 230mm professionnelle la plus légère au monde.
- Régulateur électronique assurant le démarrage progressif et le maintien du régime sous charge, et protégeant le moteur en cas de surcharge.
- Sécurité accrue grâce à la fonction électronique anti-redémarrage empêchant la mise en marche intempestive après une coupure de courant.
- Pignons hélicoïdaux usinés dans la masse assurant une transmission égale et silencieuse et une excellente longévité de l'engrenage.



Accessoires standard:
122847-3: capot de protection serrage rapide, 152539-0: poignée latérale, 197610-3: cle à ergots, 224415-9: flasque intérieur, 224543-0: écrou de blocage, 782407-9: cle à ergots

Puissance nominale	1800 Watt
Régime à vide	6000 t.p.m.
Filetage de l'arbre	M14
Ø Disque	230 mm
Ø Alésage	22,23 mm
Sécurité anti-redémarrage	✓
Taux vibratoire	6 m/s ²
Dimensions (Lo x La x H)	453 x 250 x 137 mm
Poids sans câble	4,5 kg

EAN: 0088381605953

GA9050

Meuleuse 230mm 2000W

204



- Meuleuse universelle légère et maniable à sécurité accrue grâce à l'interrupteur "homme mort".
- Carter d'engrenage à profil très bas permet d'atteindre des zones de travail inaccessibles avec d'autres meuleuses.
- Pignons hélicoïdaux usinés dans la masse assurant une transmission égale et silencieuse et une excellente longévité de l'engrenage.
- Moteur résistant à la surchauffe muni de charbons autorupteurs évitant les dommages au collecteur de l'induit.
- Munie de charbons autorupteurs évitant les dommages au collecteur de l'induit.



Accessoires standard:
122891-0: capot de protection de base suivant EN60745, 152539-0: poignée latérale, 197610-3: cle à ergots, 224415-9: flasque intérieur, 224543-0: écrou de blocage, 782407-9: cle à ergots

Puissance nominale	2000 Watt
Régime à vide	6600 t.p.m.
Filetage de l'arbre	M14
Ø Disque	230 mm
Ø Alésage	22,23 mm
Interrupteur "homme mort"	✓
Taux vibratoire	5,5 m/s ²
Dimensions (Lo x La x H)	432 x 250 x 132 mm
Poids sans câble	4,7 kg

EAN: 0088381606073

GA9060

Meuleuse 230mm 2200W



- Meuleuse universelle robuste à sécurité accrue grâce à l'interrupteur "homme mort".
- Pignons hélicoïdaux usinés dans la masse assurant une transmission égale et silencieuse et une excellente longévité de l'engrenage.
- Roulements à l'abris de la poussière grâce à la construction en labyrinthe.
- Induit à revêtement protecteur zigzag et enroulement spécialement verni pour une protection accrue du moteur contre les particules de meulage.



Accessoires standard:
122891-0: capot de protection de base suivant EN60745, 152539-0: poignée latérale, 197610-3: cle à ergots, 224415-9: flasque intérieur, 224543-0: écrou de blocage, 782407-9: cle à ergots

Puissance nominale	2200 Watt
Régime à vide	6600 t.p.m.
Filetage de l'arbre	M14
Ø Disque	230 mm
Ø Alésage	22,23 mm
Interrupteur "homme mort"	✓
Taux vibratoire	5,5 m/s ²
Dimensions (Lo x La x H)	450 x 250 x 144 mm
Poids sans câble	5,6 kg

EAN: 0088381809979

GA9061R

Meuleuse angulaire 2200W

218



- Meuleuse universelle robuste et puissante à démarrage progressif.
- Induit à revêtement protecteur zigzag breveté et bobine inductrice vernie à la poudre pour une protection accrue du moteur contre les particules de meulage.
- Sécurité accrue grâce à la fonction électronique anti-redémarrage empêchant la mise en marche intempestive après une coupure de courant.
- Le système breveté Super Joint System II (SJSII) de Makita réduit les vibrations et augmente la sécurité durant l'utilisation de la meuleuse angulaire.



Accessoires standard:
122891-0: capot de protection de base suivant EN60745, 152539-0: poignée latérale, 197610-3: cle à ergots, 782407-9: cle à ergots

Puissance nominale	2200 Watt
Régime à vide	6600 t.p.m.
Filetage de l'arbre	M14
Ø Disque	230 mm
Ø Alésage	22,23 mm
Sécurité anti-redémarrage	✓
Taux vibratoire	6,5 m/s ²
Dimensions (Lo x La x H)	450 x 250 x 144 mm
Poids sans câble	5,7 kg

EAN: 0088381810050

GA9030RF01

Meuleuse 230mm 2400W

204



- Meuleuse angulaire très puissante à démarrage progressif pour un travail confortable dans les circonstances les plus difficiles.
- Sécurité accrue grâce à la fonction électronique anti-redémarrage empêchant la mise en marche intempestive après une coupure de courant.
- La longévité de l'engrenage et la sécurité de l'utilisateur sont assurées par le limiteur de couple qui débraye la transmission en cas de blocage accidentel du disque.
- Munie de charbons autorupteurs évitant les dommages au collecteur de l'induit.



Accessoires standard:
122891-0: capot de protection de base suivant EN60745, 162264-5: poignée anti-vibration, 192227-7: flasque intérieure super, 197610-3: cle à ergots, 224543-0: écrou de blocage, 782407-9: cle à ergots

Puissance nominale	2400 Watt
Régime à vide	6600 t.p.m.
Filetage de l'arbre	M14
Ø Disque	230 mm
Ø Alésage	22,23 mm
Sécurité anti-redémarrage	✓
Taux vibratoire	5,5 m/s ²
Dimensions (Lo x La x H)	503 x 250 x 140 mm
Poids sans câble	6,5 kg

EAN: 0088381607483

ACCU

PERÇAGE ET
VISSAGEFORAGE ET
BURINAGEMEULAGE ET
PONÇAGE

COUPER

SCIER

RABOTAGE ET
DEFONÇAGECLOUER ET
AGRAFER

LASERS

ASPIRATION

DIVERS

JARDINAGE

Meuleuses angulaires

GA9030SF01



Meuleuse 230mm 2400W

204

- Meuleuse angulaire très puissante à démarrage progressif pour un travail confortable dans les circonstances les plus difficiles.
- Sécurité accrue grâce à l'interrupteur "homme mort".
- Roulements à l'abri de la poussière grâce à la construction en labyrinthe.
- La longévité de l'engrenage et la sécurité de l'utilisateur sont assurées par le limiteur de couple qui débraye la transmission en cas de blocage accidentel du disque.
- Poignée arrière orientable et revêtue de caoutchouc pour plus de confort; poignée latérale antivibratoire.



Accessoires standard:

122891-0: capot de protection de base suivant EN60745, 162264-5: poignée anti-vibration, 192227-7: flasque intérieure super, 197610-3: cle à ergots, 224543-0: écrou de blocage, 782407-9: cle à ergots

Puissance nominale	2400 Watt
Régime à vide	6600 t.p.m.
Filetage de l'arbre	M14
Ø Disque	230 mm
Ø Alésage	22,23 mm
Interrupteur "homme mort"	✓
Taux vibratoire	6,5 m/s ²
Dimensions (Lo x La x H)	511 x 249 x 140 mm
Poids sans câble	6,3 kg

EAN: 0088381072953

GA9040RF01



Meuleuse 230mm 2600W

204

- Meuleuse angulaire extrêmement puissante à démarrage progressif pour un travail confortable dans les circonstances les plus difficiles.
- Sécurité accrue grâce à la fonction électronique anti-redémarrage empêchant la mise en marche intempestive après une coupure de courant.
- La longévité de l'engrenage et la sécurité de l'utilisateur sont assurées par le limiteur de couple qui débraye la transmission en cas de blocage accidentel du disque.
- Munie de charbons autorupteurs évitant les dommages au collecteur de l'induit.



Accessoires standard:

122891-0: capot de protection de base suivant EN60745, 162264-5: poignée anti-vibration, 192227-7: flasque intérieure super, 197610-3: cle à ergots, 224543-0: écrou de blocage, 782407-9: cle à ergots

Puissance nominale	2600 Watt
Régime à vide	6600 t.p.m.
Filetage de l'arbre	M14
Ø Disque	230 mm
Ø Alésage	22,23 mm
Sécurité anti-redémarrage	✓
Taux vibratoire	6,0 m/s ²
Dimensions (Lo x La x H)	503 x 250 x 140 mm
Poids sans câble	6,9 kg

EAN: 0088381607490

GA9040SF01



Meuleuse 230mm 2600W

204

- Meuleuse angulaire extrêmement puissante à démarrage progressif pour un travail confortable dans les circonstances les plus difficiles.
- Sécurité accrue grâce à l'interrupteur "homme mort".
- Roulements à l'abri de la poussière grâce à la construction en labyrinthe.
- La longévité de l'engrenage et la sécurité de l'utilisateur sont assurées par le limiteur de couple qui débraye la transmission en cas de blocage accidentel du disque.
- Poignée arrière orientable et revêtue de caoutchouc pour plus de confort; poignée latérale antivibratoire.



Accessoires standard:

122891-0: capot de protection de base suivant EN60745, 162264-5: poignée anti-vibration, 192227-7: flasque intérieure super, 197610-3: cle à ergots, 224543-0: écrou de blocage, 782407-9: cle à ergots

Puissance nominale	2600 Watt
Régime à vide	6600 t.p.m.
Filetage de l'arbre	M14
Ø Disque	230 mm
Ø Alésage	22,23 mm
Taux vibratoire	5,5 m/s ²
Dimensions (Lo x La x H)	511 x 249 x 140 mm
Poids sans câble	6,7 kg

EAN: 0088381072960

DK0047GX1



Combopack meuleuses

- Avec cette combinaison, vous disposez d'une meuleuse pour les travaux plus fins ainsi que d'une machine pour les tâches plus lourdes.
- Grâce au moteur hautement résistant à la surchauffe, au système labyrinthe et au revêtement zigzag de l'induit, les deux machines résistent très bien à la poussière et aux débris lors du meulage de matériaux pierreux.
- Pignons hélicoïdaux usinés dans la masse assurant une transmission égale et silencieuse et une excellente longévité de l'engrenage.
- Livrées avec un disque diamanté pour chaque machine.

Accessoires standard:

122891-0: capot de protection de base suivant EN60745, 123099-9: capot de protection, 153489-2: poignée latérale, 162264-5: poignée anti-vibration, 197610-3: cle à ergots, 224415-9: flasque intérieur (2x), 224543-0: écrou de blocage (2x), 824984-6: coffret synthétique...

Meuleuse angulaire 230mm	GA9060
Meuleuse angulaire 125mm	9558HNRG
Disque diamanté	2x Diamak DS

EAN: 0088381817097

DK0046X1



Combopack meuleuses

- Avec cette combinaison, vous disposez d'une meuleuse 125mm solide mais maniable pour les travaux plus fins ainsi que d'une meuleuse 230mm puissante pour les tâches plus lourdes.
- Grâce au moteur hautement résistant à la surchauffe, au système labyrinthe et au revêtement zigzag de l'induit, les deux machines résistent très bien à la poussière et aux débris lors du meulage de matériaux pierreux.
- La GA9061R (2200W) est munie d'un démarrage progressif, d'une sécurité anti-redémarrage et d'une flasque intérieure à roulement permettant l'échange rapide et facile du disque.

Accessoires standard:

122891-0: capot de protection de base suivant EN60745, 123099-9: capot de protection, 152539-0: poignée latérale, 153489-2: poignée latérale, 192227-7: flasque intérieure super, 197610-3: cle à ergots, 224415-9: flasque intérieur, 224543-0: écrou de blocage (2x), 782407-9: cle à ergots.

Meuleuse angulaire 230mm	GA9061R
Meuleuse angulaire 125mm	GA5040RZ
Disque diamanté	2x Diamak DS

EAN: 0088381817080

ACCU

PERÇAGE ET
VISSAGEFORAGE ET
BURINAGEMEULAGE ET
PONÇAGE

COUPER

SCIER

RABOTAGE ET
DEFONÇAGECLOUER ET
AGRAFER

LASERS

ASPIRATION

DIVERS

JARDINAGE

Meuleuses angulaires

DK0081TJX2

Combopack meuleuses



- DGA506: meuleuse 125mm sur accu 18V, légère mais performante, pour meuler les matériaux les plus divers.
- La GA5040R (1100W) est une meuleuse à une main robuste mais maniable pour un meulage fiable des matériaux les plus divers; la longévité de l'engrenage est assurée par le système de transmission breveté SJS (super joint system) et le revêtement protecteur zigzag protège le moteur contre les débris.

Accessoires standard:
 195584-2: chargeur rapide DC18RC, 197280-8: Batterie Li-ion BL1850B (2x), 782407-9: cle à ergots, 821550-0: coffret MAKPAC II, 821551-8: coffret MAKPAC III, B-45733: disque à tronçonner INOX 125x0,8x22,23mm (5x)

Accus compris	2 x 5,0Ah
Meuleuse angulaire	GA5040R
125mm	
Meuleuse angulaire	DGA506RTJ
125mm	

EAN: 0088381841160

DK0050X1

Combopack perceuse à percussion + meuleuse



- HP1631: Perceuse à percussion très compacte et puissante.
- GA5030: Corps de machine exceptionnellement mince et ergonomique avec un diamètre de 57mm seulement et un façonnage arrondi de la partie arrière pour un confort maximal lorsqu'on travaille à une seule main. Egalement équipé d'anti-redémarrage.
- D-08660: Assortiment de mèches Makita: mèches pour bois, maçonnerie et métal.



Accessoires standard:
 824943-0: coffret synthétique

Perceuse percussion	HP1631
Meuleuse angulaire	GA5030R
125mm	
Assortiment de mèches	D-08660

EAN: 0088381811026



ACCU

PERÇAGE ET
VISSAGEFORAGE ET
BURINAGEMEULAGE ET
PONÇAGE

COUPER

SCIER

RABOTAGE ET
DEFONÇAGECLOUER ET
AGRAFER

LASERS

ASPIRATION

DIVERS

JARDINAGE

Comparatif: meuleuses

MEULEUSES ANGULAIRES LXT 18V						
Modèle	Ø meule (mm)	Voltage accu	Régime à vide (rpm)	Interrupteur	AWS	Poids (kg)
125 MM						
DGA506	125	18V	8500	Interrupteur coulissant	-	2,5 kg
DGA508	125	18V	8500	Interrupteur de sécurité	-	2,5 kg
DGA513	125	18V	3000-8500	Interrupteur coulissant	-	3 kg
DGA514	125	18V	3000-8500	Interrupteur coulissant	✓	3 kg
DGA517	125	18V	3000-8500	Interrupteur de sécurité	-	3 kg
DGA518	125	18V	3000-8500	Interrupteur e sécurité	✓	3 kg
230 MM						
DGA900	230	2x18V	6000	Interrupteur e sécurité	-	5,2 kg

MEULEUSES ANGULAIRES 230V												
Modèle	Ø meule (mm)	Puissance (Watt) - batterie	Régime à vide (rpm)	Poids (kg)	Interrupteur	Anti-redémarrage	SJS	SJSII	Vitesse variable	Frein	Régime continu	Soft Start
115 MM												
GA4530RK	115	720	11000	1,8	Interrupteur coulissant	✓	-	-	-	-	-	✓
125 MM												
GA5030RK	125	720	11000	1,8	Interrupteur coulissant	✓	-	-	-	-	-	✓
GA5030RSP2	125	720	11000	1,8	Interrupteur coulissant	✓	-	-	-	-	-	✓
GA5034	125	720	11000	1,9	Interrupteur de sécurité	-	-	-	-	-	-	-
9558HNRGK3	125	840	11000	2,1	Interrupteur coulissant	✓	-	-	-	-	-	-
9558HNRGZ	125	840	11000	2,1	Interrupteur coulissant	✓	-	-	-	-	-	-
9558PBGY	125	840	11000	2,1	Interrupteur de sécurité	-	-	-	-	-	-	-
GA5040RZ	125	1100	11000	2,4	Interrupteur coulissant	✓	-	✓	-	-	-	-
GA5040RKDJ	125	1100	11000	2,4	Interrupteur coulissant	✓	-	✓	-	-	-	-
GA5041RZ	125	1100	11000	2,7	Interrupteur coulissant	✓	-	✓	-	✓	-	-
9565CRX1	125	1400	11000	2,6	Interrupteur coulissant	✓	✓	-	-	-	✓	✓
GA5040C	125	1400	2800-11000	2,4	Interrupteur coulissant	✓	-	✓	✓	-	✓	✓
GA5040CJD1	125	1400	2800-11000	2,4	Interrupteur coulissant	✓	-	✓	✓	-	✓	✓
GA5040CJD	125	1400	2800-11000	2,4	Interrupteur coulissant	✓	-	✓	✓	-	✓	✓
GA5041CT01	125	1400	2800-11000	2,7	Interrupteur coulissant	✓	-	✓	✓	✓	✓	✓
9565PCV01	125	1400	2800-11500	2,6	Interrupteur de sécurité	-	✓	-	✓	-	✓	✓
GA5021C	125	1450	10000	3	Poignée arrière pivotante & latérale	✓	✓	-	-	-	✓	✓
GA5021CY	125	1450	10000	3	Interrupteur de sécurité	✓	✓	-	-	-	✓	✓
GA5021CYX1	125	1450	10000	3	Interrupteur de sécurité	✓	✓	-	-	-	✓	✓
150 MM												
GA6040C	150	1400	4000-9000	2,6	Interrupteur coulissant	✓	-	✓	✓	-	✓	✓
9566PCV01	150	1400	4000-10000	2,7	Interrupteur de sécurité	-	✓	-	✓	-	✓	✓
180 MM												
GA7060	180	2200	8500	5,3	Interrupteur de sécurité	-	-	-	-	-	-	-
230 MM												
GA9060	230	2200	6600	5,6	Interrupteur de sécurité	-	-	-	-	-	-	-
GA9050	230	2000	6600	4,7	Interrupteur de sécurité	-	-	-	-	-	-	-
GA9012C	230	1800	6000	4,5	Poignée arrière pivotante & latérale	✓	-	-	-	-	✓	✓
GA9061R	230	2200	6600	5,7	Poignée arrière pivotante & latérale	✓	-	✓	-	-	-	✓
GA9030RF01	230	2400	6600	6,5	Poignée arrière pivotante & latérale	✓	-	-	-	-	-	✓
GA9030SF01	230	2400	6600	6,3	Interrupteur de sécurité	-	-	-	-	-	-	✓
GA9040RF01	230	2600	6600	6,9	Poignée arrière pivotante & latérale	✓	-	-	-	-	-	✓
GA9040SF01	230	2600	6600	6,7	Interrupteur de sécurité	-	-	-	-	-	-	✓

Toutes les meuleuses sont équipés d'un monte BL, AFT, ADT, frein électrique et anti-redémarrage.

SJST II

SUPER JOINT SYSTEM

SUPPRESSION DES VIBRATIONS

Sans SJS

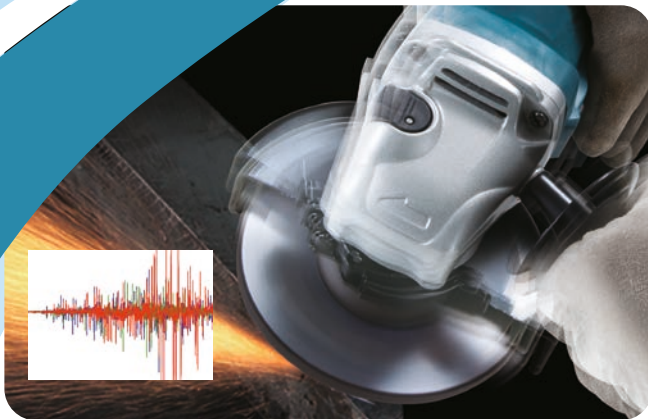

Avec SJS



Ressort à lame amortissant les vibrations et les chocs durant le meulage.

LE MÉCANISME

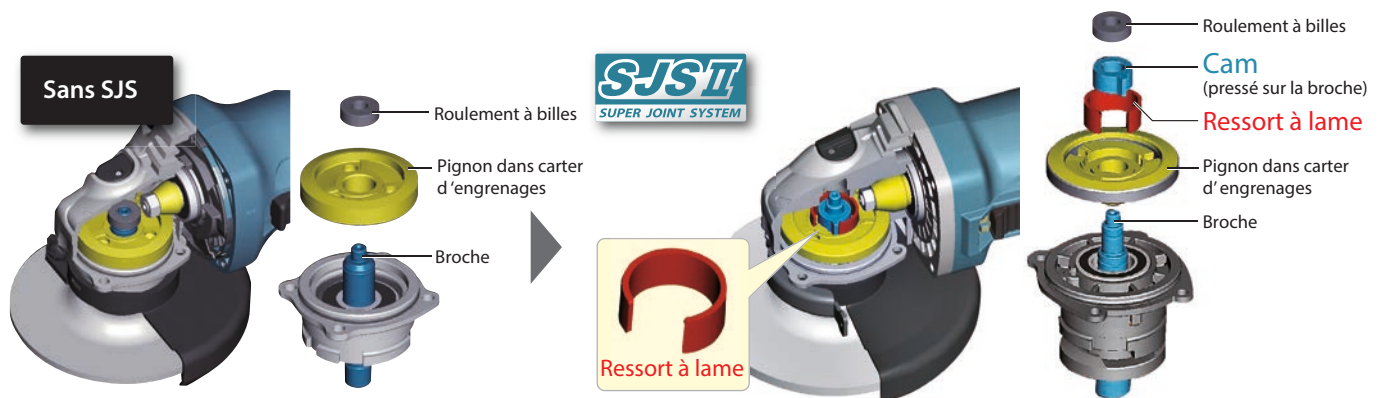

FONCTIONNEMENT

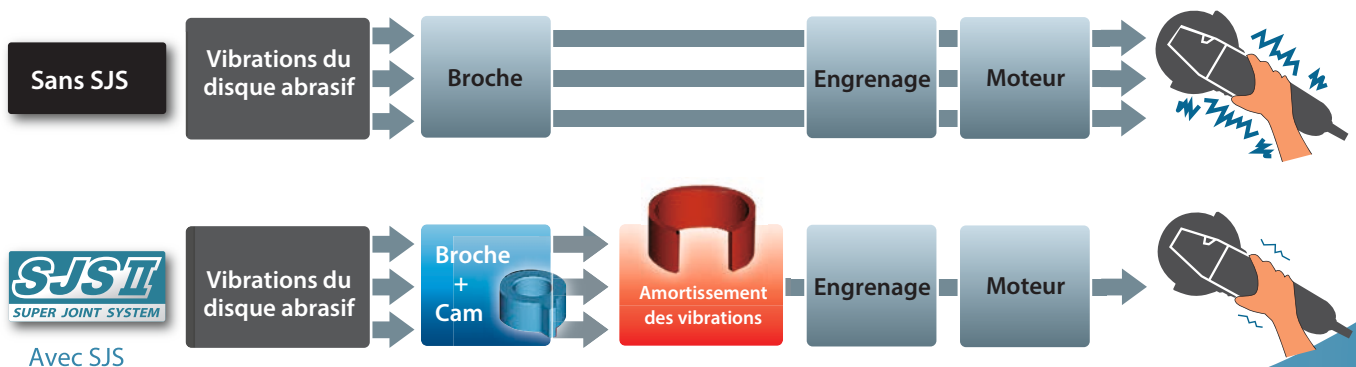

Meuleuses droites

DGD800RTJ



18V LXT MAK PAC

Meuleuse droite sur accu LXT 18V

430

- Meuleuse droite à batteries, à carter prolongé mince permettant une excellente maîtrise du travail.
- Carter robuste en aluminium à revêtement caoutchouc et corps de machine caoutchouté pour une prise confortable à une ou deux mains.
- Collet euro 43mm permettant l'utilisation d'une poignée latérale afin de contrôler plus facilement la machine.

Tension nominale	18 V
Accus compris	2 x 5,0Ah
Régime à vide	26000 t.p.m.
Diamètre de la pince	8 mm
Taux vibratoire	76,5 m/s ²
Ø Collet	43 mm
Dimensions (Lo x La x H)	402 x 82 x 118 mm
Poids net	1,7 kg

Accessoires standard:

195584-2: chargeur rapide DC18RC, 196672-8: batterie Li-ion BL1850 (2x)
 , 450128-8: protection accu, 763670-3: pince de serrage 6mm, 781039-9:
 clé plate 13mm, 821550-0: coffret MAKPAC II

EAN: 0088381814058

GD0603



Meuleuse droite 240W

64

- Carter robuste en aluminium à revêtement caoutchouc pour plus de confort.
- Roulements à l'abri de la poussière grâce à la construction en labyrinthe.
- Interrupteur à levier ergonomique ménage les doigts.
- La pince de serrage étant arrondie, elle ne causera pas de coup de retour ni de dommage si elle touche la pièce.

Puissance nominale	240 Watt
Diamètre de la pince	6 mm
Taux vibratoire	72,5 m/s ²
Dimensions (Lo x La x H)	289 x 64 x 67 mm
Poids sans câble	0,97 kg



Accessoires standard:

741614-3: meule sur tige cylindrique, 741615-1: meule sur tige conique,
 763620-8: pince de serrage libre 6mm, 781003-0: clé plate 10mm

EAN: 0088381801089

GD0600



Meuleuse droite 400W

325

- Carter robuste en aluminium à revêtement caoutchouc pour plus de confort.
- Roulements à l'abri de la poussière grâce à la construction en labyrinthe.
- Interrupteur à levier ergonomique ménage les doigts.
- Col euro 43mm permettant la fixation dans un support de perçage.
- La pince de serrage étant arrondie, elle ne causera pas de coup de retour ni de dommage si elle touche la pièce.

Puissance nominale	400 Watt
Diamètre de la pince	6,35 mm
Taux vibratoire	≤2,5 m/s ²
Ø Collet	43 mm
Dimensions (Lo x La x H)	285 x 74 x 74 mm
Poids sans câble	1,7 kg



Accessoires standard:

763620-8: pince de serrage libre 6mm, 781039-9: clé plate 13mm

EAN: 0088381073318

GD0601



Meuleuse droite 400W

325

- Carter robuste en aluminium à revêtement caoutchouc pour plus de confort.
- Roulements à l'abri de la poussière grâce à la construction en labyrinthe.
- Col euro 43mm permettant la fixation dans un support de perçage.
- La pince de serrage étant arrondie, elle ne causera pas de coup de retour ni de dommage si elle touche la pièce.

Puissance nominale	400 Watt
Diamètre de la pince	6,35 mm
Taux vibratoire	≤2,5 m/s ²
Ø Collet	43 mm
Dimensions (Lo x La x H)	359 x 82 x 82 mm
Poids sans câble	1,7 kg



Accessoires standard:

763620-8: pince de serrage libre 6mm, 781039-9: clé plate 13mm

EAN: 0088381078696

GD0800C



Meuleuse droite 750W

318

- Meuleuse droite à régime élevé, idéale pour les travaux d'ajustage et de finition avec des meules sur tige et des fraises en carbure.
- Régulateur électronique assurant le démarrage progressif et le régime constant sous charge et protégeant le moteur contre les surcharges.
- La longévité de l'engrenage est assurée par le système de transmission breveté SJS (super joint system) à ressort spirale, qui amortit les chocs durant le meulage.

Puissance nominale	750 Watt
Diamètre de la pince	8 mm
Taux vibratoire	2,5 m/s ²
Ø Collet	43 mm
Dimensions (Lo x La x H)	371 x 75 x 75 mm
Poids sans câble	1,7 kg



Accessoires standard:

193012-1: pince de serrage 6 avec écrou, 781006-4: clé plate 13mm,
 781206-6: clé plate 19mm

EAN: 0088381034579

ACCU

PERÇAGE ET
VISSAGEFORAGE ET
BURINAGEMEULAGE ET
PONÇAGE

COUPER

SCIER

RABOTAGE ET
DEFONÇAGECLOUER ET
AGRAFER

LASERS

ASPIRATION

DIVERS

JARDINAGE

Meuleuses droites

GD0801C

Meuleuse droite 750W

318



- Meuleuse droite à régime élevé, idéale pour les travaux d'ajustage et de finition avec des meules sur tige et des fraises en carbure.
- Équipée d'un interrupteur à levier facile à actionner du type "homme mort" (non-blocable en position de marche).
- Régulateur électronique assurant le démarrage progressif et le régime constant sous charge et protégeant le moteur contre les surcharges.
- La longévité de l'engrenage est assurée par le système de transmission breveté SJS (super joint system) à ressort spirale, qui amortit les chocs durant le meulage.



Accessoires standard:
192985-5: poignée latérale droite cpl, 193012-1: pince de serrage 6 avec écrou, 763646-0: pince de serrage 6mm, 781006-4: clé plate 13mm, 781206-6: clé plate 19mm

Puissance nominale	750 Watt
Diamètre de la pince	8 mm
Dimensions (Lo x La x H)	390 x 75 x 88 mm
Poids sans câble	2,0 kg

EAN: 0088381682466

GD0810C

Meuleuse droite 750W

318



- Meuleuse droite à réducteur mécanique pour un couple plus important, garantissant une efficacité optimale avec des brosses de ponçage.
- Régulateur électronique assurant le démarrage progressif et le régime constant sous charge et protégeant le moteur contre les surcharges.
- La longévité de l'engrenage est assurée par le système de transmission breveté SJS (super joint system) à ressort spirale, qui amortit les chocs durant le meulage.



Accessoires standard:
193012-1: pince de serrage 6 avec écrou, 781006-4: clé plate 13mm, 781206-6: clé plate 19mm

Puissance nominale	750 Watt
Diamètre de la pince	8 mm
Taux vibratoire	≤2,5 m/s ²
Ø Collet	43 mm
Dimensions (Lo x La x H)	371 x 75 x 75 mm
Poids sans câble	1,7 kg

EAN: 0088381034586

GD0811C

Meuleuse droite 750W

318



- Meuleuse droite à réducteur mécanique pour un couple plus important, garantissant une efficacité optimale avec des brosses de ponçage.
- Équipée d'un interrupteur à levier facile à actionner du type "homme mort" (non-blocable en position de marche).
- Régulateur électronique assurant le démarrage progressif et le régime constant sous charge et protégeant le moteur contre les surcharges.



Accessoires standard:
192985-5: poignée latérale droite cpl, 193012-1: pince de serrage 6 avec écrou, 763646-0: pince de serrage 6mm, 781006-4: clé plate 13mm, 781206-6: clé plate 19mm

Puissance nominale	750 Watt
Diamètre de la pince	8 mm
Dimensions (Lo x La x H)	390 x 75 x 88 mm
Poids sans câble	2,0 kg

EAN: 0088381682480

GS5000

Meuleuse droite

204



- Meuleuse droite robuste, idéale pour l'ébarbage et la rectification de grandes pièces métalliques.
- Moteur résistant à la surchauffe muni de charbons autorupteurs évitant les dommages au collecteur de l'induit.
- Sécurité accrue grâce à l'interrupteur "homme mort".
- Pignons hélicoïdaux usinés dans la masse assurant une transmission égale et silencieuse et une excellente longévité de l'engrenage.
- Induit à revêtement protecteur zigzag breveté et bobine inductrice vernie à la poudre pour une protection accrue du moteur contre les particules de meulage.



Accessoires standard:
123199-5: capot de protection pour meuleuse droite, 224457-3: flasque intérieur, 224583-8: écrou de blocage, 410047-0: porte clé, 782423-1: clé ergot, 783204-6: clé à six pans 6x90mm

Puissance nominale	750 Watt
Filetage de l'arbre	M14
Ø Meule	125 mm
Épaisseur max. meule	20 mm
Ø Alésage	20 mm
Interrupteur "homme mort"	✓
Dimensions (Lo x La x H)	590 x 189 x 116 mm
Poids sans câble	5,0 kg

EAN: 0088381642262

ACCU

PERÇAGE ET
VISSAGEFORAGE ET
BURINAGEMEULAGE ET
PONÇAGE

COUPER

SCIER

RABOTAGE ET
DEFONÇAGECLOUER ET
AGRAFER

LASERS

ASPIRATION

DIVERS

JARDINAGE

Tronçonneuses

EK6100



Tronçonneuse 2-temps 60,7cc 305mm

NGK BPMR7A

- Tronçonneuse thermique 300mm très maniable grâce au poids modéré et à l'équilibre parfait.
- Consommation jusqu'à 20% plus basse que les moteurs 2-temps classiques et taux d'émission réduit en accord avec 2002/88/EC, grâce à la technologie SAS balayant les gaz brûlés avec de l'air pur.
- Relation poids/puissance excellente grâce au façonnage perfectionné du cylindre à quatre transferts fermés.



Accessoires standard:
394228121: bague 20x25,4mm, 940827000: clé torx, 941719141: clé combiné, 957341040: set d'aspersion pour tronçonneuse à moteur, 980008606: huile moteur 2-temps

Moteur 2-temps	✓
Cylindrée	60,7 cc
Puissance kW / cv	3,2 / 4,4
Vitesse max.	10000 t.p.m.
Vitesse max. de la broche	5100 t.p.m.
Vitesse périphérique max.	80 m/sec
Profondeur de coupe max.	110 mm
Ø Disque	305 mm
Ø Alésage	20 mm
Réservoir de carburant	0,7 l
Dimensions (Lo x La x H)	705 x 252 x 362 mm
Poids net	8,5 kg

EAN: 4002829804766

EK7301WS



Tronçonneuse 2-temps 72,6cc 355mm

NGK BPMR7A

- Tronçonneuse thermique 350mm compacte et bien maniable grâce au poids modéré et à l'équilibre parfait.
- Consommation jusqu'à 15% plus basse que le modèle précédent et taux d'émission réduit en accord avec 2002/88/EC, grâce à l'échappement à technologie SLR renvoyant les gaz imbrûlés dans le cylindre.
- Relation poids/puissance excellente grâce au façonnage perfectionné du cylindre à quatre transferts fermés.
- Le bras de coupe se monte en un tour de main en position latérale pour les coupes au ras de murs ou d'autres obstacles.



Accessoires standard:
394228121: bague 20x25,4mm, 394365102: set d'aspersion complet pour tronçonneuses à moteur, 940827000: clé torx, 941719141: clé combiné, 957173611: set de filtres pour tronçonneuse à moteur, 980008606: huile moteur 2-temps

Moteur 2-temps	✓
Cylindrée	72,6 cc
Puissance kW / cv	3,8 / 5,1
Vitesse max.	9350 t.p.m.
Vitesse max. de la broche	4300 t.p.m.
Vitesse périphérique max.	80 m/sec
Profondeur de coupe max.	122 mm
Ø Disque	355 mm
Ø Alésage	20 mm
Réservoir de carburant	1,1 l
Soupape de décompression	✓
Dimensions (Lo x La x H)	800 x 290 x 380 mm

EAN: 4002829797402

SLR

EK7651H



Tronçonneuse MM4 75,6cc 355mm

NGK CMR6H

- Tronçonneuse thermique 350mm durable et facile à utiliser, dont le moteur 4-temps constitue une première mondiale dans pour ce type de machine.
- Moteur 4-temps avancé Makita MM4 offre une consommation et un taux d'émission réduits, un bruit plus agréable et une durée de vie supérieure aux moteurs 2-temps comparables.



Accessoires standard:
195532-1: huile moteur 4-temps 220ml, 195534-7: set d'aspersion pour tronçonneuse à moteur, 195945-6: préfiltre, 198172-4: préfiltre

4-temps (OHV)	✓
Cylindrée	75,6 cc
Puissance kW / cv	3,0 / 4,1
Vitesse max.	9100 t.p.m.
Vitesse max. de la broche	4300 t.p.m.
Vitesse périphérique max.	80 m/sec
Profondeur de coupe max.	122 mm
Ø Disque	355 mm
Ø Alésage	20 / 25,4 mm
Réservoir de carburant	1,1 l
Soupape de décompression	✓
Dimensions (Lo x La x H)	780 x 310 x 455 mm

EAN: 0088381620017

MM4

EK8100WS



Tronçonneuse 2-temps 80,7cc 405mm

NGK BPMR7A

- Tronçonneuse thermique 400mm compacte et bien maniable grâce au poids modéré et à l'équilibre parfait.
- Consommation jusqu'à 15% plus basse que le modèle précédent et taux d'émission réduit en accord avec 2002/88/EC, grâce à l'échappement à technologie SLR renvoyant les gaz imbrûlés dans le cylindre.
- Relation poids/puissance excellente grâce au façonnage perfectionné du cylindre à quatre transferts fermés.
- Le bras de coupe se monte en un tour de main en position latérale pour les coupes au ras de murs ou d'autres obstacles.



Accessoires standard:
394228121: bague 20x25,4mm, 394365102: set d'aspersion complet pour tronçonneuses à moteur, 940827000: clé torx, 941719141: clé combiné, 957173611: set de filtres pour tronçonneuse à moteur, 980008606: huile moteur 2-temps

Cylindrée	80,7 cc
Puissance kW / cv	4,2 / 5,7
Vitesse max.	9350 t.p.m.
Vitesse max. de la broche	3820 t.p.m.
Vitesse périphérique max.	80 m/sec
Profondeur de coupe max.	147 mm
Ø Disque	405 mm
Ø Alésage	20 mm
Réservoir de carburant	1,1 l
Soupape de décompression	✓
Dimensions (Lo x La x H)	830 x 290 x 370 mm
Poids net	10,6 kg

EAN: 4002829828458

SLR

DK0040M



Combopack meuleuse sur accu 125mm + tronçonneuse thermique

- Avec ce combopack vous disposez d'une meuleuse sur accu 125mm puissante pour les travaux plus fins ainsi que d'une tronçonneuse thermique 4-temps 350mm pour les tâches lourdes.
- La DGA504 est une meuleuse à batteries robuste mais maniable pour un meulage fiable des matériaux les plus divers; avec le moteur brushless, votre appareil aura une longue durée de vie et une haute puissance.
- Le EK7651H est une tronçonneuse thermique 350mm durable et facile à utiliser, dont le moteur 4-temps constitue une première mondiale dans pour ce type de machine.

Accessoires standard:
195532-1: huile moteur 4-temps 220ml, 195584-2: chargeur rapide DC18RC, 196399-0: batterie Li-ion BL1840, 198172-4: préfiltre, 224415-9: flasque intérieur, 224543-0: écrou de blocage, 450128-8: protection accu, 782423-1: clé ergot

Accus compris	1 x 4,0Ah
Meuleuse angulaire 125mm	DGA504
Tronçonneuse thermique	EK7651H

EAN: 0088381695428

ACCU

PERÇAGE ET VISSAGE

FORAGE ET BURINAGE

MEULAGE ET PONÇAGE

COUPER

SCIER

RABOTAGE ET DEFONÇAGE

CLOUER ET AGRAFER

LASERS

ASPIRATION

DIVERS

JARDINAGE

Tronçonneuses

DK0065WST

Combopack meuleuse sur accu 125mm + tronçonneuse thermique



- Avec ce combopack vous disposez d'une meuleuse sur accu 125mm puissante pour les travaux plus fins ainsi que d'une tronçonneuse thermique 4-temps 350mm pour les tâches lourdes.
- DGA506: meuleuse 125mm sur accu 18V, légère mais performante, pour meuler les matériaux les plus divers.
- Le EK7301WS est une tronçonneuse thermique 350mm durable et facile à utiliser.

Accessoires standard:
195584-2: chargeur rapide DC18RC, 197280-8: Batterie Li-ion BL1850B, 224415-9: flasque intérieur, 224543-0: écrou de blocage, 450128-8: protection accu, 782423-1: clé ergot

Accus compris	1 x 5,0Ah
Meuleuse angulaire	DGA506
125mm	
Tronçonneuse thermique	EK7301WS

EAN: 0088381821391

DK0069WST

Combopack meuleuse à batterie 18V + tronçonneuse à disque



- Avec cette combinaison, vous disposez d'une meuleuse à batteries 125mm solide mais maniable pour les travaux plus fins ainsi que d'une tronçonneuse à disque 400mm puissante pour les tâches lourdes.
- DGA506: meuleuse 125mm sur accu 18V, légère mais performante, pour meuler les matériaux les plus divers.
- Le EK8100WS est une tronçonneuse thermique 400mm durable et facile à utiliser.

Accessoires standard:
195584-2: chargeur rapide DC18RC, 197280-8: Batterie Li-ion BL1850B, 224415-9: flasque intérieur, 224543-0: écrou de blocage, 450128-8: protection accu, 782423-1: clé ergot

Accus compris	1 x 5,0Ah
Meuleuse angulaire	DGA506
125mm	
Tronçonneuse thermique	EK8100WS

EAN: 0088381821407



ACCU

PERÇAGE ET
VISSAGE

FORAGE ET
BURINAGE

MEULAGE ET
PONÇAGE

COUPER

SCIER

RABOTAGE ET
DEFONÇAGE

CLOUER ET
AGRAFER

LASERS

ASPIRATION

DIVERS

JARDINAGE

Meuleuses - Divers

SG1251J

MAK
PAC

Rainureuse à double disque 125mm 1400W

318

- Rainureuse compacte, idéale pour les installations électriques et sanitaires légères.
- 9 positions de réglage de la largeur de coupe par insertion de bagues de calibrage d'une épaisseur de 3 et / ou 6 mm
- La longévité de l'engrenage est assurée par le système de transmission breveté SJS (super joint system) à ressort spirale, qui amortit les chocs durant le meulage.
- Régulateur électronique assurant le démarrage progressif et le maintien du régime sous charge, et protégeant le moteur en cas de surcharge.



Accessoires standard:
197610-3: clé à ergots, 821552-6: coffret MAKPAC IV

Puissance nominale	1400 Watt
Régime à vide	10000 t.p.m.
Profondeur de coupe max.	30 mm
Largeur de saignée	6-30 mm
Ø Disque	125 mm
Ø Alésage	22,23 mm
Dimensions (Lo x La x H)	350 x 151 x 178 mm
Poids sans câble	4,3 kg

EAN: 0088381682060

SG150



Rainureuse à double disque 150mm 1800W

B45872

- La machine idéale pour l'encastrement mural des conduites électriques et sanitaires les plus utilisées.
- Grâce au façonnage compact de la coiffe de protection, on peut creuser des saignées à 15mm le long de coins intérieurs et terminer la saignée à 25mm près du sol (à profondeur maximale).
- Régulateur électronique assurant le démarrage progressif et le maintien du régime sous charge, et protégeant le moteur en cas de surcharge.
- Dosage facile et efficace de la force d'appui grâce au signal lumineux en cas de surcharge.



Accessoires standard:
781204-0: clé plate 13-17mm, B50856: coffret

Puissance nominale	1800 Watt
Régime à vide	7800 t.p.m.
Profondeur de coupe max.	45 mm
Largeur de saignée	7-35 mm
Ø Disque	150 mm
Ø Alésage	22,23 mm
Long cordon alimentation	5 m
Dimensions (Lo x La x H)	410 x 195 mm
Poids sans câble	5,7 kg

EAN: 0088381028240

SG181



Rainureuse à double disque 180mm 2150W

B45872

- Rainureuse pour les installations sanitaires, permettant d'encaster des tuyaux d'évacuation de 40mm ainsi que des conduites jusqu'à 1 1/4".
- Grâce au façonnage compact de la coiffe de protection, on peut creuser des saignées à 15mm le long de coins intérieurs et terminer la saignée à 25mm près du sol (à profondeur maximale).
- Régulateur électronique assurant le démarrage progressif et le maintien du régime sous charge, et protégeant le moteur en cas de surcharge.



Accessoires standard:
781204-0: clé plate 13-17mm, B06337: coffret métallique, B44669: adaptateur pour aspiration poussières

Puissance nominale	2150 Watt
Régime à vide	7200 t.p.m.
Profondeur de coupe max.	60 mm
Largeur de saignée	7-43 mm
Ø Disque	180 mm
Ø Alésage	22,23 mm
Long cordon alimentation	5 m
Dimensions (Lo x La x H)	504 x 197 x 250 mm
Poids sans câble	6,0 kg

EAN: 0088381856065

LW1400X



Tronçonneuse 355mm 2200W

203

- Machine à tronçonner puissante pour une coupe rapide, d'équerre ou d'onglet, de divers types de profilés métalliques.
- Avec plus de 20mm d'usure radiale (35% de la surface utile du disque usés), cette machine dispose encore d'une capacité de tronçonnage de 50x230 mm ou 100x80 mm.
- La butée de tronçonnage et d'onglets se monte en trois différentes positions afin d'obtenir pour chaque état d'usure du disque une capacité de coupe maximale en largeur ou en longueur.
- Etau à serrage rapide avec patin pivotant, s'adaptant automatiquement à l'angle de la pièce lors de coupes d'onglet.



Accessoires standard:
B-10665: disque à tronçonner acier 355x3,0x25,4mm (5x)

Puissance nominale	2200 Watt
Régime à vide	3800 t.p.m.
Profondeur de coupe max.	115 mm
Largeur de coupe (90°)	233 mm
Ø Disque	355 mm
Ø Alésage	25,4 mm
Dimensions (Lo x La x H)	530 x 295 x 640 mm
Poids sans câble	18,7 kg

EAN: 0088381807906

PC5001C



Surfaceuse à béton 125mm 1400W

253

- Surfaceuse à meule diamantée munie d'une semelle de guidage, pour le planage précis de tous les matériaux pierreux.
- Idéale pour le nettoyage des surfaces de béton ou de pierre naturelle encrassées, pour l'aplanissement de joints de coffrage écoulés ou d'autres irrégularités et pour le chanfreinage contrôlé de rebords.
- La semelle solide en acier inoxydable et le rouleau de guidage à l'avant de la machine assurent un guidage sûr et stable ainsi qu'un réglage précis de la prise de passe.



Accessoires standard:
122853-8: sac à poussières en tissu, 140073-2: coffret métallique, 194921-7: brosse protection anti-poussières, 410047-0: porte clé, 782426-5: clé à ergot courbée, 783203-8: clé allen 5x80mm, B-12289: plateau de ponçage diamant 125x22,23mm

Puissance nominale	1400 Watt
Régime à vide	10000 t.p.m.
Filetage de l'arbre	M14
Ø Disque	125 mm
Ø Alésage	22,23 mm
Sécurité anti-redémarrage	✓
Dimensions (Lo x La x H)	479 x 182 x 195 mm
Poids sans câble	5,1 kg

EAN: 0088381099134

ACCU

PERÇAGE ET
VISSAGEFORAGE ET
BURINAGEMEULAGE ET
PONÇAGE

COUPER

SCIER

RABOTAGE ET
DEFONÇAGECLOUER ET
AGRAFER

LASERS

ASPIRATION

DIVERS

JARDINAGE

Meuleuses - Divers

4101RH

Scie au diamant 125mm 860W

303



- Coupe à eau pour un trait de scie parfait
- Câble d'alimentation avec disjoncteur de protection (fiche PRCD)
- Réglage de la profondeur de coupe entre 0 et 41,5 mm



Accessoires standard:
781043-8: clé plate 22mm, 783203-8: clé allen 5x80mm, B-21951: disque
diamanté à jante continue béton 125x20mm

Puissance nominale	860 Watt
Ø Disque	125 mm
Régime à vide	12000 t.p.m.
Profondeur de coupe max.	41,5 mm
Profondeur de coupe (45°)	26 mm
Ø Alésage	20 mm
Dimensions (Lo x La x H)	236 x 223 x 158 mm
Poids sans câble	3,0 kg

EAN: 0088381026574

4114S

Scie diamant 350mm 2400W

204



- Capacité de coupe généreuse de 125mm pour les travaux de meulage exigeants.
- La longévité de l'engrenage est assurée par le système de transmission breveté SJS (super joint system) à ressort spirale, qui amortit les chocs durant le meulage.
- Grande semelle pour une amorce stable de la coupe.
- Démarrage progressif pour plus de confort.
- Raccordement d'aspirateur permettant un travail quasi sans poussières.



Accessoires standard:
782238-6: clé à douille 17

Puissance nominale	2400 Watt
Profondeur de coupe max.	125 mm
Ø Disque	350 mm
Ø Alésage	25,4 mm
Dimensions (Lo x La x H)	673 x 240 x 329 mm
Poids sans câble	10,8 kg

EAN: 0088381073554

GB602W

Touret à meuler 150mm 250W



- Equipé d'une meule WA60 pour les travaux généraux; la meule A60 biseautée montée à gauche s'utilise avec le dispositif d'affûtage livré en standard pour l'affûtage de lames pour débroussailleuses etc.
- Convient pour les lames en acier (sans dents en carbure) de diamètre 200 à 300mm avec un alésage de 12,7 à 25,4mm.
- Pare-étincelles facilement ajustables pour une sécurité optimale.
- Eclairage intégré sur les deux meules et loupe au dessus de la meule droite facilitant un travail précis.

Accessoires standard:
B-51895: meule 150x6,4x12,7mm A60M, B-51926: meule
150x16,0x12,7mm WA60K

Puissance nominale	250 Watt
Régime à vide	2850 t.p.m.
Ø Meule	150 mm
Epaisseur max. meule	16 mm
Ø Alésage	12,7 mm
Dimensions (Lo x La x H)	375 x 205 x 286 mm
Poids sans câble	9,3 kg

EAN: 0088381075770

GB801

Touret à meuler 205mm 550W



- Touret à meuler pour les travaux simples d'ébarbage et de dérouillage et pour l'affûtage à main levée d'outils coupants.
- Equipé d'une meule WA60 pour les travaux généraux et d'une meule GC120 pour le meulage de finition.
- Pare-étincelles facilement ajustables pour une sécurité optimale.
- Tiroir à liquide de refroidissement intégré pour éviter la surchauffe des pièces meulées.
- Eclairage intégré sur les deux meules et loupe au dessus de la meule droite facilitant un travail précis.

Accessoires standard:
A-47254: meule, A-47260: meule, B-51960: meule 205x19,0x15,88mm
WA60K, B-51976: meule 205x19,0x15,88mm GC120H

Puissance nominale	550 Watt
Régime à vide	2850 t.p.m.
Ø Meule	205 mm
Epaisseur max. meule	20 mm
Ø Alésage	15,88 mm
Dimensions (Lo x La x H)	395 x 265 x 333 mm
Poids sans câble	19,9 kg

EAN: 0088381075787

ACCU

PERÇAGE ET
VISSAGEFORAGE ET
BURINAGEMEULAGE ET
PONÇAGE

COUPER

SCIER

RABOTAGE ET
DEFONÇAGECLOUER ET
AGRAFER

LASERS

ASPIRATION

DIVERS

JARDINAGE

Ponceuses vibrantes

BO4556K



Ponceuse 112x102mm 200W

419



- Ponceuse vibrante compacte à façonnage ergonomique, facile à utiliser à une seule main.
- Aussi bien le dessus que le corps de machine sont façonnés pour une prise en main confortable et revêtus de caoutchouc antidérapant.
- Interrupteur étanche, cylindres d'oscillation en aluminium et fixation améliorée de l'inducteur pour une durabilité excellente.
- Semelle dotée de pinces de fixation, permettant d'utiliser des abrasifs achetés au mètre courant.

Puissance nominale	200 Watt
Nombre d'oscillations	14000 min ⁻¹
Amplitude d'oscillation	1,5 mm
Dimensions abrasifs	114x140 mm
Dimensions (Lo x La x H)	131 x 112 x 141 mm
Poids sans câble	1,1 kg



Accessoires standard:
192352-4: set de papier abrasif, 193712-3: sac à poussières en papier,
450066-4: plaque de perforation, 824806-0: coffret synthétique

EAN: 0088381082044

BO4555K



Ponceuse 112x102mm 200W

419



- Ponceuse vibrante compacte à façonnage ergonomique, facile à utiliser à une seule main.
- Aussi bien le dessus que le corps de machine sont façonnés pour une prise en main confortable et revêtus de caoutchouc antidérapant.
- Interrupteur étanche, cylindres d'oscillation en aluminium et fixation améliorée de l'inducteur pour une durabilité excellente.
- Semelle dotée aussi bien d'un revêtement auto-agrippant que de pinces de fixation, permettant d'utiliser n'importe quels abrasifs.

Puissance nominale	200 Watt
Nombre d'oscillations	14000 min ⁻¹
Amplitude d'oscillation	1,5 mm
Dim. abrasifs à velcro	114 x 102 mm
Dimensions abrasifs	114x140 mm
Dimensions (Lo x La x H)	131 x 112 x 141 mm
Poids sans câble	1,1 kg



Accessoires standard:
192352-4: set de papier abrasif, 193712-3: sac à poussières en papier,
450066-4: plaque de perforation, 824806-0: coffret synthétique

EAN: 0088381081733

BO4558



Ponceuse vibrante 112x102mm 200W

419



- Ponceuse vibrante compacte à façonnage ergonomique, facile à utiliser à une seule main.
- Aussi bien le dessus que le corps de machine sont façonnés pour une prise en main confortable et revêtus de caoutchouc antidérapant.
- Semelle et cylindres d'oscillation en aluminium, interrupteur étanche et fixation améliorée de l'inducteur pour une durabilité excellente.
- Semelle dotée de pinces de fixation, permettant d'utiliser des abrasifs achetés au mètre courant.

Puissance nominale	200 Watt
Nombre d'oscillations	14000 min ⁻¹
Amplitude d'oscillation	1,5 mm
Dimensions abrasifs	114x140 mm
Dimensions (Lo x La x H)	131 x 112 x 141 mm
Poids sans câble	1,2 kg



Accessoires standard:
135246-0: boîte à poussière avec sachet en papier, 194746-9: sac à poussière en papier, 450066-4: plaque de perforation, P-32932: feuille abrasive Red

EAN: 0088381604765

BO4565K



Ponceuse vibrante 112x190mm 200W

419



- Ponceuse vibrante compacte à façonnage ergonomique, facile à utiliser à une seule main.
- Aussi bien le dessus que le corps de machine sont façonnés pour une prise en main confortable et revêtus de caoutchouc antidérapant.
- Interrupteur étanche, cylindres d'oscillation en aluminium et fixation améliorée de l'inducteur pour une durabilité excellente.
- Semelle à revêtement auto-agrippant à pointe triangulaire acceptant des abrasifs des deux côtés, permettant une finition parfaite des endroits les plus inaccessibles.

Puissance nominale	200 Watt
Nombre d'oscillations	14000 min ⁻¹
Amplitude d'oscillation	1,5 mm
Dim. abrasifs à velcro	114 x 102 mm
Dimensions (Lo x La x H)	219 x 112 x 139 mm
Poids sans câble	1,2 kg



Accessoires standard:
135246-0: boîte à poussière avec sachet en papier, 192352-4: set de papier abrasif, 194746-9: sac à poussière en papier, 824806-0: coffret synthétique

EAN: 0088381081764

BO3711



Ponceuse vibrante 93x185mm 190W

64



- Ponceuse vibrante légère et maniable au mouvement oscillant pour une finition parfaite.
- Façonnage compact et ergonomique offrant une grande facilité de travail aussi bien à une seule main qu'à deux mains.
- Variateur permettant d'adapter la vitesse au matériau à poncer.
- Semelle dotée de pinces de fixation, permettant d'utiliser des abrasifs achetés au mètre courant.
- Pincettes à ressort assurant un échange facile du papier abrasif ainsi qu'une excellente fixation.

Puissance nominale	190 Watt
Nombre d'oscillations	4000-11000 min ⁻¹
Amplitude d'oscillation	2,0 mm
Dimensions abrasifs	93x228 mm
Dimensions (Lo x La x H)	253 x 92 x 154 mm
Poids sans câble	1,6 kg



Accessoires standard:
135246-0: boîte à poussière avec sachet en papier, 168557-8: sac filtrant pour boîte à poussière, 192989-7: plaque de perforation

EAN: 0088381603294

ACCU

PERÇAGE ET
VISSAGEFORAGE ET
BURINAGEMEULAGE ET
PONÇAGE

COUPER

SCIER

RABOTAGE ET
DEFONCAGECLOUER ET
AGRAFER

LASERS

ASPIRATION

DIVERS

JARDINAGE

Ponceuses vibrantes

BO4900VJ

Ponceuse vibrante 115x229mm 330W

419



- Très peu de vibrations grâce au nouveau système d'équilibrage
- Egalement muni de pinces permettant d'utiliser du papier abrasif sans velcro
- Vitesse réglable et poignée en caoutchouc antidérapant
- Livrée standard avec sac à poussières en papier; un sac à poussières en coton est disponible en option.
- Échange/fixation facile du papier abrasif: la machine convient pour papier abrasif velcro et papier se fixant par attache-papier

Puissance nominale	330 Watt
Nombre d'oscillations	4000-10000 min ⁻¹
Amplitude d'oscillation	2,6 mm
Dim. abrasifs à velcro	115 x 229 mm
Dimensions abrasifs	115x280 mm
Dimensions (Lo x La x H)	289 x 115 x 190 mm
Poids sans câble	2,7 kg



Accessoires standard:
193294-5: porte sac + sac, 821550-0: coffret MAKPAC II, P-33211: Feuille Red velcro

MAK
PAC

EAN: 0088381640664

9046J

Ponceuse vibrante 115x229mm 600W

419



- Quasi sans vibrations grâce au nouveau système d'amortissement
- Egalement muni de pinces permettant d'utiliser du papier abrasif sans velcro
- Livrée standard avec sac à poussières en papier; un sac à poussières en coton est disponible en option.
- Échange / fixation facile du papier abrasif: la machine convient pour papier abrasif velcro et papier se fixant par attache-papier
- Livré dans un MAKPAC, un coffret solide en ABS équipé d'un système de verrouillage permettant d'empiler plusieurs coffrets.

Puissance nominale	600 Watt
Nombre d'oscillations	6000 min ⁻¹
Amplitude d'oscillation	5,0 mm
Dim. abrasifs à velcro	115 x 229 mm
Dimensions abrasifs	115x280 mm
Dimensions (Lo x La x H)	283 x 115 x 219 mm
Poids sans câble	3,1 kg



Accessoires standard:
193294-5: porte sac + sac, 821550-0: coffret MAKPAC II, P-33015: Feuille Red perforée, P-33037: Feuille Red perforée, P-33059: Feuille Red perforée

MAK
PAC

EAN: 0088381669610



ACCU

PERÇAGE ET
VISSAGEFORAGE ET
BURINAGEMEULAGE ET
PONÇAGE

COUPER

SCIER

RABOTAGE ET
DEFONÇAGECLOUER ET
AGRAFER

LASERS

ASPIRATION

DIVERS

JARDINAGE

Ponceuses excentriques

DBO180RTJ

18V LXT MAK PAC
Ponceuse excentrique 125mm sur accu LXT 18V

- Ponceuse excentrique à batteries compacte à façonnage ergonomique, idéale pour les travaux de ponçage nécessitant une grande mobilité, tels que la rénovation de peinture de façades ou de menuiseries extérieures.
- Façonnage compact et équilibré à centre de gravité très bas assurant un confort optimal, en particulier lors du ponçage de surfaces verticales.
- Aussi bien le dessus que le corps de machine sont spécialement façonnés pour une prise en main confortable, et revêtus de caoutchouc antidérapant.



Accessoires standard:

135246-0: boîte à poussière avec sachet en papier, 194746-9: sac à poussière en papier, 195584-2: chargeur rapide DC18RC, 197280-8: Batterie Li-ion BL1850B (2x), 450128-8: protection accu, 821550-0: coffret MAKPAC II, P-43577: Disque abrasif Red velcro

Tension nominale	18 V
Accus compris	2 x 5,0Ah
Nombre d'oscillations	14000-22000 min ⁻¹
Amplitude d'oscillation	2,8 mm
Ø Papier abrasif	125 mm
Dimensions (Lo x La x H)	153 x 123 x 153 mm
Poids net	1,4 kg

EAN: 0088381694827

BO5031K

Ponceuse excentrique 125mm 300W
419

- Ponceuse excentrique compacte à façonnage ergonomique, facile à utiliser à une seule main.
- Moteur puissant 300W à variateur pour une capacité d'enlèvement importante et une vitesse adaptée à chaque matériau.
- Aussi bien le dessus que le corps de machine sont spécialement façonnés pour une prise en main confortable, et revêtus de caoutchouc antidérapant.
- Extraction des poussières intégrée assurant un ponçage propre et efficace.



Accessoires standard:

135246-0: boîte à poussière avec sachet en papier, 183782-0: coffret synthétique

Puissance nominale	300 Watt
Nombre d'oscillations	4000-12000 min ⁻¹
Amplitude d'oscillation	2,8 mm
Ø Papier abrasif	125 mm
Dimensions (Lo x La x H)	153 x 123 x 153 mm
Poids sans câble	1,3 kg

EAN: 0088381097703

BO5041K

Ponceuse excentrique 125mm 300W
64

- Ponceuse excentrique compacte à façonnage ergonomique, facile à utiliser à une seule main ou à deux mains.
- Moteur puissant 300W à variateur pour une capacité d'enlèvement importante et une vitesse adaptée à chaque matériau.
- La poignée avant se fixe dans n'importe quelle position sur 360° autour de la machine pour un confort optimal dans toutes les positions.
- Extraction des poussières intégrée assurant un ponçage propre et efficace.



Accessoires standard:

125779-3: poignée latérale, 135246-0: boîte à poussière avec sachet en papier, 194746-9: sac à poussière en papier, 824562-2: coffret en PVC, P-43577: Disque abrasif Red velcro

Puissance nominale	300 Watt
Nombre d'oscillations	4000-12000 min ⁻¹
Amplitude d'oscillation	2,8 mm
Ø Papier abrasif	125 mm
Dimensions (Lo x La x H)	218 x 123 x 153 mm
Poids sans câble	1,4 kg

EAN: 0088381607322

BO6030JX

MAK PAC
Ponceuse excentrique 150mm 310W
419

- Ponceuse excentrique universelle, puissante et facile à utiliser à une seule main ou à deux mains.
- Idéale pour une finition rapide et soignée du bois massif ainsi que pour le décapage de couches de peinture.
- Moteur puissant 300W à variateur pour une capacité d'enlèvement importante et une vitesse adaptée à chaque matériau.
- Compatible avec papier auto-agrippant à six perforations aussi bien qu'à 8 perforations d'aspiration.
- Construction solide à carter en aluminium et coque de machine tubulaire assurant une durabilité à toute épreuve.



Accessoires standard:

193294-5: porte sac + sac, 783203-8: clé allen 5x80mm, 821551-8: coffret MAKPAC III, A-87812: support de ponçage, P-31952: Disque abrasif Red velcro

Puissance nominale	310 Watt
Nombre d'oscillations	4000-10000 min ⁻¹
Amplitude d'oscillation	3 mm
Ø Papier abrasif	150 mm
Dimensions (Lo x La x H)	309 x 150 x 181 mm
Poids sans câble	2,4 kg

EAN: 0088381648455

BO6050J

MAK PAC
Ponceuse excentrique 150mm 750W
325

- Ponceuse excentrique très puissante à deux modes de travail: rotation libre pour une finition des plus fines et rotation forcée pour une puissance d'abrasion maximale.
- Grâce à la vitesse réglable, les deux modes de ponçage et la disponibilité de divers plateaux et patins d'apprêt à flexibilité et structure différentes, cette machine se prête à quasiment tous les travaux de ponçage ou de polissage dans les secteurs de la menuiserie, travail des matières synthétiques, peinture, carrosserie etc.



Accessoires standard:

143328-4: poignée latérale, 197314-7: plateau de ponçage doux, 821551-8: coffret MAKPAC III, B-39316: feuille abrasive velcro multi-usage, B-39344: feuille abrasive velcro multi-usage, B-39350: feuille abrasive velcro multi-usage

Puissance nominale	750 Watt
Nombre d'oscillations	3200-13600 min ⁻¹
Amplitude d'oscillation	5,5 mm
Ø Papier abrasif	150 mm
Dimensions (Lo x La x H)	330 x 155 x 145 mm
Poids sans câble	2,6 kg

EAN: 0088381804592

ACCU

 PERÇAGE ET
VISSAGE

 FORAGE ET
BURINAGE

 MEULAGE ET
PONÇAGE

COUPER

SCIER

 RABOTAGE ET
DEFONÇAGE

 CLOUER ET
AGRAFER

LASERS

ASPIRATION

DIVERS

JARDINAGE

Poncesuses excentriques

PO6000C

Poncesuse-polisseuse 150mm 890W

318



- Réglage flexible de la vitesse grâce à l'interrupteur à variateur et à la présélection de la vitesse maximale (0-780t.p.m.).
- Démarrage progressif et régulateur électronique gardant la vitesse constante sous charge, permettant un nettoyage et polissage confortable et efficace.
- Poignée arrière revêtue de caoutchouc pour plus de confort.



Accessoires standard:
198043-5: poignée latérale, 783203-8: clé allen 5x80mm

Puissance nominale	890 Watt
Régime à vide	0 - 780 t.p.m.
Nombre d'oscillations	0-13600 min ⁻¹
Amplitude d'oscillation	5,5 mm
Ø Papier abrasif	150 mm
Dimensions (Lo x La x H)	451 x 148 x 126 mm
Poids sans câble	2,7 kg

EAN: 0088381822879

9237CB

Poncesuse-polisseuse 180mm 1200W

303



- Outil polyvalent pour le ponçage, le nettoyage et le polissage de toutes sortes de surfaces
- Livré standard avec disque de support velcro et disque de lustrage en laine à velcro
- Réglage flexible de la vitesse grâce à l'interrupteur à variateur et à la présélection de la vitesse maximale (600-3000 t.p.m.).
- Démarrage progressif et régulateur électronique gardant la vitesse constante sous charge, permettant un ponçage, nettoyage et polissage confortable et efficace.
- Poignée arrière revêtue de caoutchouc pour plus de confort.



Accessoires standard:
192629-7: disque de polissage en laine 180mm velcro, 262542-4: tuyau de centrage, 783204-6: clé à six pans 6x90mm

Puissance nominale	1200 Watt
Régime à vide	0 - 3200 t.p.m.
Filetage de l'arbre	M14
Ø Papier abrasif	180 mm
Dimensions (Lo x La x H)	431 x 198 x 187 mm
Poids sans câble	3,2 kg

EAN: 0088381679336

SA7000C

Poncesuse d'angle 180mm 1600W

204



- Moteur puissant 1600W très résistant à la surchauffe pour un usage industriel continu
- Excellent rapport puissance/poids
- Réglage flexible de la vitesse grâce à l'interrupteur à variateur et à la présélection de la vitesse maximale (1500-4000 t.p.m.).



Accessoires standard:
152539-0: poignée latérale, 197610-3: cle à ergots, 743012-7: plateau de support 170mm, 782407-9: cle à ergots

Puissance nominale	1600 Watt
Régime à vide	0 - 4000 t.p.m.
Ø Papier abrasif	180 mm
Dimensions (Lo x La x H)	452 x 170 x 136 mm
Poids sans câble	3,5 kg

EAN: 0088381056472



Ponceuses à bande

9032

Ponceuse à ruban 9x533mm 500W

411



- Largeur de bande 9 mm; réglable sur 6 ou 13 mm avec un bras-guide en option de 6 ou 13 mm
- Possibilité de limer des surfaces difficilement accessibles grâce à l'étroitesse du bras guide
- Ajustage possible du bras guide de 10° ascendant et 90° descendant



Accessoires standard:
122652-8: adaptateur pour aspiration de poussières, 125158-5: guide de ponçage, P-43278: Bande abrasive Red

Puissance nominale	500 Watt
Vitesse de la bande	300 - 1700 m/min
Longueur bras ponçage	110 mm
Dimensions bande abrasive	9 x 533 mm
Dimensions (Lo x La x H)	420 x 158 x 78 mm
Poids sans câble	1,6 kg

EAN: 0088381041348

9031

Ponceuse à ruban 30x533mm 550W

411



- La vitesse de la bande peut être réglée en fonction des matériaux travaillés
- Possibilité de limer des surfaces difficilement accessibles grâce à l'étroitesse du bras guide
- Large gamme d'utilisations: métal, verre, céramique, bois, matières synthétiques, etc.



Accessoires standard:
P-36675: Bande abrasive Red, P-36681: Bande abrasive Red, P-36697: Bande abrasive Red, P-36706: Bande abrasive Red, P-36712: Bande abrasive Red

Puissance nominale	550 Watt
Vitesse de la bande	200 - 1000 m/min
Dimensions bande abrasive	30 x 533 mm
Dimensions (Lo x La x H)	380 x 170 x 90 mm
Poids sans câble	2,1 kg

EAN: 0088381016254

9911J

Ponceuse à bande 75x457mm 650W

411



- Ponceuse à bande très compacte et légère pour les travaux de ponçage occasionnels où une grande capacité d'enlèvement est pourtant requise.
- Variateur permettant d'adapter la vitesse au matériau à poncer.
- Façonnage à côté plat permettant le ponçage jusqu'au ras de murs ou d'autres obstacles.
- A l'aide du jeu de serre-joints disponible en option, la machine s'utilise aussi en mode stationnaire pour le ponçage de pièces de faible taille.



Accessoires standard:
122548-3: sac à poussière en tissu, 821551-8: coffret MAKPAC III, P-37116: bande abrasive Red

Puissance nominale	650 Watt
Vitesse de la bande	75 - 270 m/min
Dimensions bande abrasive	76x457 mm
Dimensions (Lo x La x H)	262 x 132 x 141 mm
Poids sans câble	2,7 kg

EAN: 0088381641166

9924DB

Ponceuse à bande 76x610mm 850W

100



- Ponceuse à bande robuste à largeur 75mm, idéale pour le ponçage brut d'assemblages à largeur limitée tels que cadres de meubles, châssis et portes dans la menuiserie artisanale ou industrielle.
- Bonne répartition du poids assurant un ponçage égal et sans sillons.
- A l'aide du dispositif de fixation avec butée inclinable disponible en option, la machine s'utilise aussi en mode stationnaire pour le façonnage précis de pièces de faible taille, aux contours courbés etc.



Accessoires standard:
122296-4: sac à poussière en tissu, P-37334: bande abrasive Red

Puissance nominale	850 Watt
Vitesse de la bande	400 m/min
Dimensions bande abrasive	76x610 mm
Dimensions (Lo x La x H)	355 x 160 x 155 mm
Poids sans câble	4,8 kg

EAN: 0088381001144

9903J

Ponceuse à bande 75x533mm 1010W

303



- Ponceuse à bande compacte à carter métallique pour les travaux de ponçage mi-lourds.
- Centrage automatique de la bande assurant une facilité d'utilisation maximale.
- Variateur permettant d'adapter la vitesse au matériau à poncer.
- Collection très efficace des poussières dans le sac à poussières grâce au canal d'extraction à ventilateur indépendant.
- A l'aide du dispositif de fixation avec butée inclinable disponible en option, la machine s'utilise aussi en mode stationnaire pour le façonnage précis de pièces de faible taille, aux contours courbés etc.



Accessoires standard:
122591-2: sac à poussière en tissu, 821551-8: coffret MAKPAC III, P-37194: bande abrasive Red

Puissance nominale	1010 Watt
Vitesse de la bande	210 - 440 m/min
Dimensions bande abrasive	76x533 mm
Dimensions (Lo x La x H)	296 x 143 x 157 mm
Poids sans câble	4,3 kg

EAN: 0088381662451

ACCU

PERÇAGE ET
VISSAGEFORAGE ET
BURINAGEMEULAGE ET
PONÇAGE

COUPER

SCIER

RABOTAGE ET
DEFONÇAGECLOUER ET
AGRAFER

LASERS

ASPIRATION

DIVERS

JARDINAGE

MAK
PACMAK
PAC

Ponceuses à bande

9920J

Ponceuse à bande 76x610mm 1010W

303



- Ponceuse à bande à carter métallique pour les travaux de ponçage mi-lourds.
- Centrage automatique de la bande assurant une facilité d'utilisation maximale.
- Variateur permettant d'adapter la vitesse au matériau à poncer.
- Collection très efficace des poussières dans le sac à poussières grâce au canal d'extraction à ventilateur indépendant.
- A l'aide du dispositif de fixation avec butée inclinable disponible en option, la machine s'utilise aussi en mode stationnaire pour le façonnage précis de pièces de faible taille, aux contours courbés etc.



Accessoires standard:
122591-2: sac à poussière en tissu, 423313-6: patin liège, P-37334: bande abrasive Red



Puissance nominale	1010 Watt
Vitesse de la bande	210 - 440 m/min
Dimensions bande abrasive	76x610 mm
Dimensions (Lo x La x H)	334 x 143 x 157 mm
Poids sans câble	4,5 kg

EAN: 0088381662079

9404J

Ponceuse à bande 100x610mm 1010W

303



- Ponceuse à bande à carter métallique pour les travaux de ponçage mi-lourds.
- Centrage automatique de la bande assurant une facilité d'utilisation maximale.
- Variateur permettant d'adapter la vitesse au matériau à poncer.
- Collection très efficace des poussières dans le sac à poussières grâce au canal d'extraction à ventilateur indépendant.
- A l'aide du dispositif de fixation avec butée inclinable disponible en option, la machine s'utilise aussi en mode stationnaire pour le façonnage précis de pièces de faible taille, aux contours courbés etc.



Accessoires standard:
122591-2: sac à poussière en tissu, 821551-8: coffret MAKPAC III, P-36902: Bande abrasive Red



Puissance nominale	1010 Watt
Vitesse de la bande	210 - 440 m/min
Dimensions bande abrasive	100 x610 mm
Dimensions (Lo x La x H)	334 x 143 x 157 mm
Poids sans câble	4,8 kg

EAN: 0088381640893

9403J

Ponceuse à bande 100x610mm 1200W

303



- Ponceuse à bande très puissante, idéale pour les travaux de ponçage intensifs sur les surfaces larges dans la menuiserie générale.
- Version modernisée du modèle légendaire 9402, à capacité d'enlèvement accrue malgré le poids et le taux sonore plus faibles.
- Bonne répartition du poids et semelle large garantissant un ponçage égal et sans sillons.
- Façonnage à côté plat permettant le ponçage jusqu'au ras de murs ou d'autres obstacles.



Accessoires standard:
122562-9: sac à poussière en tissu, 421093-8: patin liège, 821551-8: coffret MAKPAC III, P-36902: Bande abrasive Red



Puissance nominale	1200 Watt
Vitesse de la bande	500 m/min
Dimensions bande abrasive	100 x610 mm
Dimensions (Lo x La x H)	353 x 164 x 157 mm
Poids sans câble	5,7 kg

EAN: 0088381640763

9741J

Ponceuse à brosse 860W

113



- Possibilité de raccordement à l'aspirateur
- Appareil polyvalent, pour le ponçage, le nettoyage, le polissage, la structuration et la finition de matériaux divers
- Profondeur de ponçage réglable



Accessoires standard:
410899-9: adaptateur pour aspiration de poussières, 783204-6: clé à six pans 6x90mm, P-04438: brosse en nylon



Puissance nominale	860 Watt
Régime à vide	3500 t.p.m.
Dim. brosse abrasive	100x120 mm
Dimensions (Lo x La x H)	310 x 185 x 182 mm
Poids sans câble	4,2 kg

EAN: 0088381669627

ACCU

PERÇAGE ET
VISSAGEFORAGE ET
BURINAGEMEULAGE ET
PONÇAGE

COUPER

SCIER

RABOTAGE ET
DEFONÇAGECLOUER ET
AGRAFER

LASERS

ASPIRATION













DIVERS

JARDINAGE

MACHINES

COUPER



-  Double isolation
-  Vitesse variable
-  Frein électrique ou mécanique
-  Débrayage de sécurité
-  Commande de vitesse électronique
-  Démarrage progressif
-  Mouvement pendulaire
-  Emmanchement à baïonnette
-  Avec éclairage
-  Coupe d'onglet L45
-  Récupération des poussières
-  Coffret

Grignoteuses et cisailles

DJN161RTJ

Grignoteuse sur accu LXT 18V

430



18V LXT MAX PAC

- Grignoteuse sans fil compacte et maniable à tête universelle, pour la découpe de formes droites ou curvilignes dans des tôles plates ou profilées jusqu'à 1.6mm d'épaisseur.
- Le porte-matrice rallongé à forme conique permet d'incliner la machine pour la coupe de tôles ondulées ou profilées.
- Grâce à la tête orientable sur 360° (avec arrêts tous les 90°), les tôles ondulées ou trapézoïdales de toiture ou de bardage peuvent être coupées dans n'importe quel sens par rapport au profil.

Accessoires standard:

195584-2: chargeur rapide DC18RC, 196672-8: batterie Li-ion BL1850 (2x), 781028-4: clé plate, 783208-8: clé à six pans 2,5x60mm, 821550-0: coffret MAKPAC II, A-15051: matrice, A-83951: poinçon

Tension nominale	18 V
Accus compris	2 x 5,0Ah
Cadence de coupe	1900 min ⁻¹
Epais. max acier 400N/mm ²	1,6 mm
Epais. max. inox 600N/mm ²	1,2 mm
Epais. max. inox 800N/mm ²	0,8 mm
Epais. max. alu 200N/mm ²	2,5 mm
Rayon coupe min intérieur	45 mm
Rayon coupe min extérieur	50 mm
Dimensions (Lo x La x H)	313 x 78 x 189 mm
Poids net	1,9 kg

EAN: 0088381816687

JN1601

Grignoteuse 550W

411



- Grignoteuse compacte et maniable à tête universelle, pour la découpe de formes droites ou curvilignes dans des tôles plates ou profilées jusqu'à 1.6mm d'épaisseur.
- Le porte-matrice rallongé à forme conique permet d'incliner la machine pour la coupe de tôles ondulées ou profilées.
- Grâce à la tête orientable sur 360° (avec arrêts tous les 90°), les tôles ondulées ou trapézoïdales de toiture ou de bardage peuvent être coupées dans n'importe quel sens par rapport au profil.



Accessoires standard:

781028-4: clé plate, 783208-8: clé à six pans 2,5x60mm, A-15051: matrice, A-83951: poinçon

Puissance nominale	550 Watt
Cadence de coupe	2200 min ⁻¹
Epais. max acier 400N/mm ²	1,6 mm
Epais. max. inox 600N/mm ²	1,2 mm
Epais. max. inox 800N/mm ²	0,8 mm
Epais. max. alu 200N/mm ²	2,5 mm
Rayon coupe min intérieur	45 mm
Rayon coupe min extérieur	50 mm
Dimensions (Lo x La x H)	261 x 75 x 177,5 mm
Poids sans câble	1,6 kg

EAN: 0088381015448

JN3201J

Grignoteuse 710W

303



MAK PAC

- Grignoteuse puissante pour la découpe de formes droites ou curvilignes dans des tôles plates jusqu'à 3.2mm d'épaisseur.
- La projection indiquant la largeur de coupe et le porte-matrice évidé latéralement assure une bonne vue du travail et une coupe précise le long d'un tracé marqué préalablement.
- Jauge d'épaisseur intégrée permettant de contrôler rapidement et facilement si une tôle peut être coupée sans risque de forcer la tête de coupe.
- Mécanique extrêmement robuste à came excentrique et bielle surdimensionnées, entièrement montées sur roulements à aiguilles.



Accessoires standard:

341796-7: rondelle de réglage de hauteur de la matrice, 781019-5: clé à griffe, 783201-2: Clé allen 3x60mm, 792292-2: matrice, 792728-1: poinçon, 821550-0: coffret MAKPAC II

Puissance nominale	710 Watt
Cadence de coupe	1300 min ⁻¹
Epais. max acier 400N/mm ²	3,2 mm
Epais. max. inox 600N/mm ²	2,5 mm
Epais. max. inox 800N/mm ²	1,0 mm
Epais. max. alu 200N/mm ²	3,5 mm
Rayon coupe min intérieur	120 mm
Rayon coupe min extérieur	128 mm
Dimensions (Lo x La x H)	225 x 90 x 254 mm
Poids sans câble	3,4 kg

EAN: 0088381637763

DJS130RTJ

Cisaille sur accu LXT 18V

440



18V LXT MAX PAC

- La tête de coupe pivote sur 360° pour les coupes peu accessibles.
- Coupes propres et sans bavures; aucune déformation de la tôle grâce au système à double couteau.
- Technologie révolutionnaire Li-ion; le chargeur performant détermine une trajectoire de charge individuelle en fonction de la condition de la batterie, assurant la pleine charge en 36 minutes seulement.
- Poignée ergonomique s'amincissant vers le bas et revêtue de caoutchouc.
- Livré dans un coffret synthétique solide.

Accessoires standard:

195584-2: chargeur rapide DC18RC, 196672-8: batterie Li-ion BL1850 (2x), 281220-7: crochet, 450128-8: protection accu, 783202-0: Clé allen 4x70mm, 824756-9: coffret synthétique

Tension nominale	18 V
Accus compris	2 x 5,0Ah
Cadence de coupe	2800 min ⁻¹
Epais. max acier 400N/mm ²	1,3 mm
Epais. max. inox 600N/mm ²	1,0 mm
Dimensions (Lo x La x H)	350 x 80 x 193 mm
Poids net	2,3 kg

EAN: 0088381816694

JS1000

Cisaille à chantourner 380W

459



- Cisaille très légère et maniable pour la découpe curviligne (rayon minimal 30mm) de tôles minces, idéale pour les travaux de carrosserie etc.
- Les copeaux sont enroulés en spirale afin d'éviter des griffes sur la surface traitée.
- Corps de machine exceptionnellement mince et ergonomique avec un diamètre de 57mm seulement et un façonnage arrondi de la partie arrière pour un confort de travail maximal.
- Support solide de l'excentrique et du pignon par roulements bilatéraux assurant la longévité de la transmission.



Accessoires standard:

783201-2: Clé allen 3x60mm, 792536-0: jeu de couteaux latéraux, 792537-8: couteau central

Puissance nominale	380 Watt
Cadence de coupe	4500 min ⁻¹
Epais. max acier 400N/mm ²	1,0 mm
Epais. max. inox 600N/mm ²	0,7 mm
Epais. max. inox 800N/mm ²	0,5 mm
Epais. max. alu 200N/mm ²	2,5 mm
Rayon coupe min intérieur	30 mm
Dimensions (Lo x La x H)	322 x 70 x 78 mm
Poids sans câble	1,4 kg

EAN: 0088381609166

ACCU

PERÇAGE ET
VISSAGEFORAGE ET
BURINAGEMEULAGE ET
PONÇAGE

COUPER

SCIER

RABOTAGE ET
DEFONÇAGECLOUER ET
AGRAFER

LASERS

ASPIRATION

DIVERS

JARDINAGE

Grignoteuses et cisailles

JS1601J

MAK
PAC

Cisaille métal 380W

459



- Cisaille très légère et maniable pour la découpe plus ou moins rectiligne (rayon minimal 250mm) de tôles de faible à moyenne épaisseur.
- Les copeaux sont enroulés en spirale afin d'éviter des griffes sur la surface traitée.
- Corps de machine exceptionnellement mince et ergonomique avec un diamètre de 57mm seulement et un façonnage arrondi de la partie arrière pour un confort de travail maximal.
- Support solide de l'excentrique et du pignon par roulements bilatéraux assurant la longévité de la transmission.



Accessoires standard:
762013-6: jauge d'épaisseur, 783201-2: Clé allen 3x60mm, 792533-6: jeu de couteaux latéraux, 821549-5: coffret MAKPAC I

Puissance nominale	380 Watt
Cadence de coupe	4500 min ⁻¹
Epais. max acier 400N/mm ²	1,6 mm
Epais. max. inox 600N/mm ²	1,2 mm
Epais. max. inox 800N/mm ²	0,8 mm
Epais. max. alu 200N/mm ²	2,5 mm
Rayon coupe min intérieur	250 mm
Dimensions (Lo x La x H)	320 x 70 x 78 mm
Poids sans câble	1,4 kg

EAN: 0088381670722

JS1602J

MAK
PAC

Cisaille 380W

459



- Cisaille compacte et maniable pour la découpe de tôles de faible à moyenne épaisseur.
- Corps de machine exceptionnellement mince et ergonomique avec un diamètre de 57mm seulement et un façonnage arrondi de la partie arrière pour un confort de travail maximal.
- Jauge d'épaisseur intégrée permettant de contrôler rapidement et facilement si une tôle peut être coupée sans risque de forcer la tête de coupe.
- Construction robuste à façonnage tubulaire assurant une grande rigidité de la coque.



Accessoires standard:
191383-0: jeu de couteaux, 783201-2: Clé allen 3x60mm

Puissance nominale	380 Watt
Cadence de coupe	4000 min ⁻¹
Epais. max acier 400N/mm ²	1,6 mm
Epais. max. inox 600N/mm ²	1,2 mm
Epais. max. inox 800N/mm ²	0,8 mm
Epais. max. alu 200N/mm ²	2,5 mm
Long cordon alimentation	4,0 m
Dimensions (Lo x La x H)	255 x 74 x 146 mm
Poids sans câble	1,6 kg

EAN: 0088381664684

JS3201J

MAK
PAC

Cisaille 710W

303



- Cisaille puissante pour la découpe rapide de formes droites ou curvilignes dans des tôles plates jusqu'à 3.2mm d'épaisseur.
- En comparaison avec les grignoteuses, les cisailles offrent l'avantage d'une coupe plus rapide, d'une tenue de coupe plus longue et d'un environnement de travail plus propre puisqu'il ne faut aucune lubrification et qu'il n'y a pas de production de copeaux.
- Les lames sont utilisables des quatre côtés, pour une tenue de coupe totale d'environ 2000m.



Accessoires standard:
762007-1: jauge d'épaisseur, 783202-0: Clé allen 4x70mm, 792287-5: jeu de couteaux, 821550-0: coffret MAKPAC II

Puissance nominale	710 Watt
Cadence de coupe	1600 min ⁻¹
Epais. max acier 400N/mm ²	3,2 mm
Epais. max. inox 600N/mm ²	2,5 mm
Epais. max. inox 800N/mm ²	1,5 mm
Epais. max. alu 200N/mm ²	4,0 mm
Dimensions (Lo x La x H)	213 x 90 x 239 mm
Poids sans câble	3,4 kg

EAN: 0088381637725



ACCU

PERÇAGE ET
VISSAGEFORAGE ET
BURINAGEMEULAGE ET
PONÇAGE

COUPER

SCIER

RABOTAGE ET
DEFONÇAGECLOUET
AGRAFER

LASERS

ASPIRATION

DIVERS

JARDINAGE

Ciseaux hydrauliques et coupe tiges

DSC102ZJ

Coupe tige filetée sur accu LXT 18V



- Livré sans accus ni chargeur. Ceci vous permet d'agrandir votre parc de machines Makita de manière économique.
- Couper des tiges filetées de M6 à M10 (INOX jusqu'à M8) sans bruit, étincelles ni poussière.



Accessoires standard:
199083-6: jeu de couteaux M10, 199085-2: jeu de couteaux M8,
415486-9: butée de profondeur, 783202-0: Clé allen 4x70mm, 821551-8:
coffret MAKPAC III



Type de batterie	Li-ion
Tension nominale	18 V
Accus compris	0
Cap. tige filetée stand.	M10
Cap. tige filetée inox	M8
Capacité de coupe	M6, M8, M10 mm
Dimensions (Lo x La x H)	199 x 103 x 308 mm
Poids net	2,8 kg

EAN: 0088381857444

DSC162RM

Cisaille hydraulique sur accu LXT 18V



- Pour l'écourtage et la découpe de barres sans bavures, sans torrent d'étincelles et sans effort supplémentaire.
- Electro-hydraulique puissant livré par pompes à huile pour une coupe nette et rapide.
- Machine convenant parfaitement dans le domaine du bâtiment pour la découpe de fer à béton.
- Le chargeur performant détermine une trajectoire de charge individuelle en fonction de la condition de la batterie, assurant la pleine charge (4.0Ah) en 36 minutes seulement.

Accessoires standard:
195584-2: chargeur rapide DC18RC, 197265-4: batterie Li-ion BL1840B,
SC09002470: set de couteaux pour DSC162



Type de batterie	Li-ion
Tension nominale	18 V
Accus compris	1 x 4,0Ah
Vitesse de coupe	4,0 sec
Coupe max. classe 40 - 60	16 mm
Dimensions (Lo x La x H)	380 x 108 x 265 mm
Poids net	7,1 kg

EAN: 0088381683050

DSC191RM

Cisaille hydraulique sur accu LXT 18V



- Pour l'écourtage et la découpe de barres sans bavures, sans torrent d'étincelles et sans effort supplémentaire.
- Electro-hydraulique puissant livré par pompes à huile pour une coupe nette et rapide.
- Machine convenant parfaitement dans le domaine du bâtiment pour la découpe de fer à béton.
- Le chargeur performant détermine une trajectoire de charge individuelle en fonction de la condition de la batterie, assurant la pleine charge (4.0Ah) en 36 minutes seulement.

Accessoires standard:
195584-2: chargeur rapide DC18RC, 197265-4: batterie Li-ion BL1840B,
SC09002030: set de couteaux pour DSC191



Type de batterie	Li-ion
Tension nominale	18 V
Accus compris	1 x 4,0Ah
Vitesse de coupe	6,5 sec
Coupe max. classe 40 - 60	20 mm
Dimensions (Lo x La x H)	412 x 212 x 284 mm
Poids net	11,1 kg

EAN: 0088381683098

DSC250ZK

Coupe fer à béton sur accu LXT 18V



- Machine convenant parfaitement dans le domaine du bâtiment pour la découpe de fer à béton.
- ADT (Automatic torque Drive Technology) contrôle le régime moteur en fonction de la charge appliquée.
- Livré sans accus ni chargeur. Ceci vous permet d'agrandir votre parc de machines Makita de manière économique.

Accessoires standard:
153489-2: poignée latérale, SC09002890: lame de scie HM 110mm,
SC09009190: coffret en plastique



Tension nominale	18 V
Accus compris	0
Régime à vide	2200 t.p.m.
Capacité de coupe	10 - 25 mm
Ø Lame	110 mm
Dimensions (Lo x La x H)	471 x 137 x 139 mm
Poids net	3,9 kg

EAN: 0088381847070



Outils multifonction

DTM51RTJX2



Multitool sur accu LXT 18V

- Outil multifonctionnel oscillant à batteries LXT 18V, offrant la solution idéale à beaucoup de problèmes de construction et d'installation, et ce, avec une mobilité maximale.
- Le principe oscillant permet des découpes très précises, sans éclats et sans risque de rejet ; il est notamment idéal pour les coupes plongeantes et arasantes.
- Une gamme étendue d'accessoires de sciage, découpe, grattage et ponçage permet d'utiliser la machine pour les travaux les plus divers dans une grande variété de matériaux tels que le bois, le plastique, les tubes et profilés métalliques, les matières d'isolation etc.



Accessoires standard:

195584-2: chargeur rapide DC18RC, 196672-8: batterie Li-ion BL1850 (2x), 313248-8: adaptateur A, 450128-8: protection accu, 783203-8: clé allen 5x80mm, 821538-0: boîte de rangement pour accessoires OIS, 821551-8: coffret MAKPAC III, B-21325: lame segment BIM TMA006 wood & metal.

Tension nominale	18 V
Accus compris	2 x 5,0Ah
Fréquence d'oscillation	6000-20000 min ⁻¹
Angle d'oscillation	3,2 °
Emmanchement OIS	✓
Sécurité anti-redémarrage	✓
Dimensions (Lo x La x H)	326 x 80 x 122 mm
Poids net	2,0 kg

EAN: 0088381813815

TM30DSAJX3



Multitool sur accu CXT

- Outil multifonctionnel oscillant à batteries CXT 10,8V, offrant la solution idéale à beaucoup de problèmes de construction et d'installation, et ce, avec une mobilité maximale.
- Le principe oscillant permet des découpes très précises, sans éclats et sans risque de rejet ; il est notamment idéal pour les coupes plongeantes et arasantes.
- Une gamme étendue d'accessoires de sciage, découpe, grattage et ponçage permet d'utiliser la machine pour les travaux les plus divers dans une grande variété de matériaux tels que le bois, le plastique, les tubes et profilés métalliques, les matières d'isolation etc.



Accessoires standard:

197355-3: chargeur rapide DC10SA, 197394-3: accu CXT BL1020B (2x), 197766-2: adaptateur d'aspiration, 821538-0: boîte de rangement pour accessoires OIS, 821550-0: coffret MAKPAC II, B-46202: semelle velcro pour outil multifonctionnel

Tension nominale	10,8 V
Accus compris	2 x 2,0Ah
Fréquence d'oscillation	6000-20000 min ⁻¹
Angle d'oscillation	3,2 °
Emmanchement OIS	✓
Sécurité anti-redémarrage	✓
Dimensions (Lo x La x H)	277 x 65 x 98 mm
Poids net	1,1 kg

EAN: 0088381819749

TM3010CX3J



Multitool 320W

459

- Outil multifonctionnel oscillant, offrant la solution idéale à beaucoup de problèmes de construction et d'installation.
- Système de fixation rapide, facile et fiable, pour un changement sans outils des accessoires.
- Une gamme étendue d'accessoires de sciage, découpe, grattage et ponçage permet d'utiliser la machine pour les travaux les plus divers dans une grande variété de matériaux tels que le bois, le plastique, les tubes et profilés métalliques, les matières d'isolation etc.



Accessoires standard:

196550-2: adaptateur d'aspiration, 313248-8: adaptateur A, 821538-0: boîte de rangement pour accessoires OIS, 821550-0: coffret MAKPAC II, 821591-6: boîte de rangement pour accessoires OIS (3x), B-21325: lame segment BIM TMA006 wood & metal...

Puissance nominale	320 Watt
Fréquence d'oscillation	6000-20000 min ⁻¹
Angle d'oscillation	3,2 °
Emmanchement OIS	✓
Dimensions (Lo x La x H)	283 x 68 x 87 mm
Poids sans câble	1,6 kg

EAN: 0088381651240



ACCU

PERÇAGE ET
VISSAGE

FORAGE ET
BURINAGE

MEULAGE ET
PONÇAGE

COUPER

SCIER

RABOTAGE ET
DEFONÇAGE

CLOUET ET
AGRAFER

LASERS

ASPIRATION

DIVERS

JARDINAGE

DX1

Deep and Exact Cutting Technology

COUPE PROFONDE ET PRÉCISE

COUPE PROFONDE

Grâce au triple engrenage et au couvre-lame arrière mobile, ces scies radiales peuvent couper de grandes corniches et plinthes.

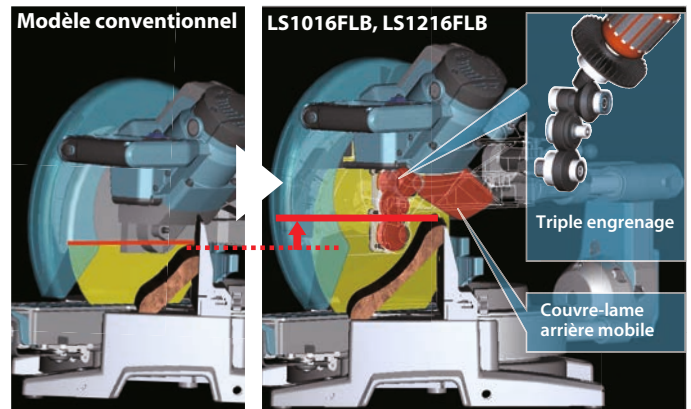

203mm
corniche

165mm
plinthe (plinthe droite)

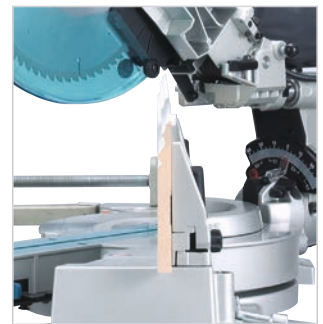

COUPE PRÉCISE

SYSTÈME DE DOUBLE COULISSEMENT

Les avantages de Makita lors de l'utilisation de 4 petits coulisseaux en acier au lieu de 2 grands coulisseaux en acier sont:

- Moins de vibrations, coupes précises et exactes
- Format compact pour une grande mobilité au travail

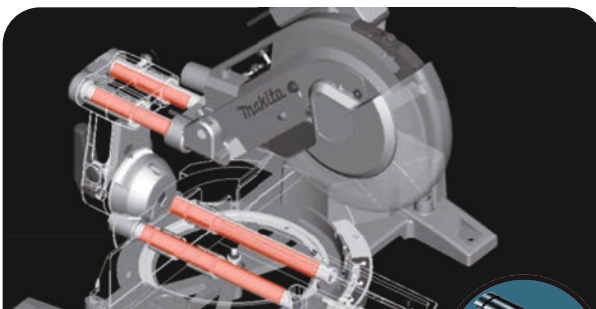

6 roulements à billes linéaires utilisés pour supporter les 4 coulisseaux pour une coupe glissante lisse et précise.



Les sections supérieures et inférieures coupent indépendamment pour plus de commodité; la lame supérieure coupe à l'extérieur pour couper en oblique, la lame inférieure coupe à l'intérieur pour maintenir solidement les petites pièces pour une coupe précise.

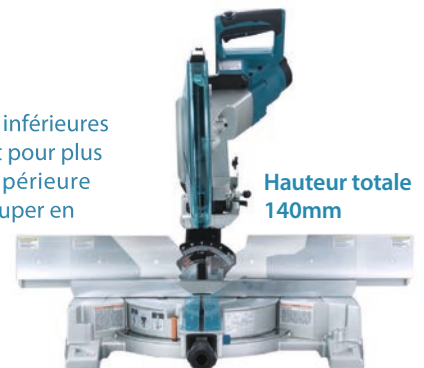

DOUBLE GUIDAGE

MACHINES

SCIER



Double isolation



Vitesse variable



Frein électrique ou mécanique



2 vitesses mécaniques



Commande de vitesse électronique



Démarrage progressif



Coupe d'onglet



Coupe d'onglet L45



Coupe d'onglet L+R



Coupe d'onglet L45 R5



Mouvement pendulaire



Emmanchement Makita



Emmanchement à baïonnette



Laser



Récupération des poussières



Avec éclairage



Coffret

Sies à coupe d'onglet - scies radiales

DLS714PT2

Scie à onglet radiale 190mm sur accu LXT 2x18V



- Scie à onglets radiale compacte et légère à batteries 2 x 18V, idéale pour la pose de parquets, terrasses en bois, faux plafonds etc.
- Le système innovateur à double coulissement assure une capacité de 52x300mm avec une lame 190mm, sans pour autant compromettre la précision.
- Le guidage solide de chacun des quatre coulisseaux, par quatre roulements à billes linéaires au total, assure un mouvement radial fluide et sans jeu.



Accessoires standard:
122571-8: étai de serrage vertical, 122852-0: sac à poussières en tissu, 196933-6: chargeur rapide double DC18RD, 197280-8: Batterie Li-ion BL1850B (2x), 322312-4: rallonge de table (2x), 762001-3: triangle de réglage, B-08604: lame de scie MAKBLADE PLUS

Tension nominale	2x18 V
Accus compris	2 x 5,0Ah
Ø lame	190 mm
Ø Alésage	20 mm
Régime à vide	5700 t.p.m.
Profondeur de coupe max.	52 mm
Profondeur de coupe (45°)	40 mm
Largeur de coupe (90°)	300 mm
Largeur de coupe (45°)	212 mm
Dimensions (Lo x La x H)	655 x 430 x 445 mm
Poids net	12,6 kg

EAN: 0088381813549

DLS111ZU

Scie à onglet radiale 260mm sur accu LXT 2x18V



- ADT (Automatic torque Drive Technology) contrôle le régime moteur en fonction de la charge appliquée.
- Table pivotante jusqu'à 60° à gauche et 60° à droite, avec arrêts mécaniques à 0°, 15°, 22,5°, 31,6° et 45°.
- AWS (Auto-start Wireless System): connection Bluetooth entre la machine et l'aspirateur.



Accessoires standard:
122852-0: sac à poussières en tissu, 126617-2: étai de serrage vertical, 198900-7: unité Bluetooth AWS, 762001-3: triangle de réglage, 783204-6: clé à six pans 6x90mm, 783208-8: clé à six pans 2,5x60mm, B-08981: lame de scie MAKBLADE

Tension nominale	2x18 V
Accus compris	0
Ø lame	260 mm
Ø Alésage	30 mm
Régime à vide	4400 t.p.m.
Profondeur de coupe max.	91 mm
Profondeur de coupe (45°)	58 mm
Largeur de coupe (90°)	310 mm
Largeur de coupe (45°)	218 mm
Dimensions (Lo x La x H)	805 x 644 x 660 mm
Poids net	26,6 kg

EAN: 0088381851268

DLS600RTE

Scie à onglet 165mm sur accu LXT 18V



- Table pivotante jusqu'à 52° à gauche et 52° à droite.
- ADT (Automatic torque Drive Technology) contrôle le régime moteur en fonction de la charge appliquée.



Accessoires standard:
122884-7: sac à poussière en tissu, 122940-3: étai de serrage vertical, 126695-2: butée de matériau, 195584-2: chargeur rapide DC18RC, 197280-8: Batterie Li-ion BL1850B (2x), 762001-3: triangle de réglage, 783203-8: clé allen 5x80mm, 783208-8: clé à six pans 2,5x60mm.

Tension nominale	18 V
Accus compris	2 x 5,0Ah
Ø lame	165 mm
Ø Alésage	20 mm
Régime à vide	5000 t.p.m.
Profondeur de coupe max.	46 mm
Profondeur de coupe (45°)	30 mm
Largeur de coupe (90°)	90 mm
Largeur de coupe (45°)	65 mm
Dimensions (Lo x La x H)	340 x 400 x 440 mm
Poids net	6,3 kg

EAN: 0088381850643

LS0714FLB

Scie à onglet radiale 190mm 1010W

303

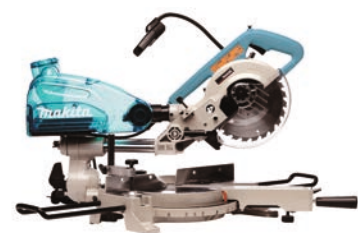

- Scie à onglets radiale compacte et légère atteignant une capacité de 45x300mm avec une lame 190mm grâce au système innovateur à double coulissement.
- La machine idéale pour la pose de parquets, terrasses en bois, faux plafonds etc.
- Inclinaison 45° à gauche pour les coupes d'onglets composés; inclinaison de 5° à droite pour les ajustages au angles qui ne sont pas tout à fait d'équerre.



Accessoires standard:
194175-6: bac à poussière, 322312-4: rallonge de table (2x), 762001-3: triangle de réglage, 783208-8: clé à six pans 2,5x60mm, B-08604: lame de scie MAKBLADE PLUS

Puissance nominale	1010 Watt
Ø lame	190 mm
Ø Alésage	20 mm
Régime à vide	6000 t.p.m.
Profondeur de coupe max.	52 mm
Inclinaison gauche	45 °
Inclinaison droite	5 °
Profondeur de coupe (45°)	45 mm
Largeur de coupe (90°)	300 mm
Largeur de coupe (45°)	212 mm
Dimensions (Lo x La x H)	430 x 670 x 458 mm
Poids sans câble	13,4 kg

EAN: 0088381069618

LS0815FL

Scie à onglet radiale 216mm 1400W

303



- La machine idéale pour la découpe de fermettes de toiture de section légère ainsi que pour la pose de parquets, terrasses en bois, faux plafonds etc.
- Éclairage et ligne laser intégrés pour une excellente visibilité du trait de scie et une indication précise de la coupe
- Le guidage des deux coulisseaux par trois roulements à billes linéaires au total est unique dans cette classe de prix et assure un mouvement radial fluide et sans jeu.



Accessoires standard:
782230-2: clé à douille, B-08969: lame de scie MAKBLADE, JM23000127: rallonge de table, JM23100197: clé à douille, JM23510009: étai de serrage vertical, JM23510010: sac à poussières, JM27000328: triangle de réglage

Puissance nominale	1400 Watt
Ø lame	216 mm
Ø Alésage	30 mm
Régime à vide	5000 t.p.m.
Profondeur de coupe max.	65 mm
Inclinaison gauche	48 °
Inclinaison droite	5 °
Profondeur de coupe (45°)	50 mm
Largeur de coupe (90°)	305 mm
Largeur de coupe (45°)	215 mm
Dimensions (Lo x La x H)	705 x 450 x 483 mm
Poids sans câble	14,2 kg

EAN: 0088381662352

ACCU

PERÇAGE ET
VISSAGEFORAGE ET
BURINAGEMEULAGE ET
PONÇAGE

COUPER

SCIER

RABOTAGE ET
DEFONÇAGECLOUER ET
AGRAFER

LASERS

ASPIRATION

DIVERS

JARDINAGE

Sies à coupe d'onglet - scies radiales

LS1018L



Scie à onglet radiale 260mm 1430W

JM23100183

- Le guidage des deux coulisseaux par trois roulements à billes linéaires au total est unique dans cette classe de prix et assure un mouvement radial fluide et sans jeu.
- Des poutres allant jusqu'à 91x225mm peuvent être coupées en simple onglet (plateau pivoté à 45°).
- Le laser à commande indépendante et alimenté par batteries (2x AA) indique le trait de coupe, que la lame tourne ou non.



Accessoires standard:
B-08981: lame de scie MAKBLADE, JM23100197: clé à douille,
JM23100500: rallonge de table, JM23100501: sac à poussières,
JM23100502: étau de serrage vertical, JM27000328: triangle de réglage

Puissance nominale	1430 Watt
Ø lame	260 mm
Ø Alésage	30 mm
Régime à vide	4300 t.p.m.
Profondeur de coupe max.	95 mm
Inclinaison gauche	45 °
Inclinaison droite	45 °
Profondeur de coupe (45°)	50 mm
Largeur de coupe (90°)	320 mm
Largeur de coupe (45°)	225 mm
Dimensions (Lo x La x H)	536 x 825 x 633 mm
Poids sans câble	19,9 kg

EAN: 0088381608268

LS1019L



DXT

Scie à onglet radiale 260mm 1510W

153

- La construction brevetée à triple engrenage et évidement derrière la flasque permet d'utiliser une plus grande partie de la lame, permettant la coupe verticale, d'équerre ou d'onglet, de plinthes jusqu'à 125mm de hauteur.
- Le système innovateur à double coulissement assure une largeur de coupe de 310mm (sur 73mm de hauteur) ou 280mm (sur 94mm) sans pour autant compromettre la précision.
- Le laser à commande indépendante indique le trait de coupe, que la lame tourne ou non; il est ajustable pour des coupes précises à gauche ou à droite de la lame.



Accessoires standard:
122852-0: sac à poussières en tissu, 126617-2: étau de serrage vertical,
762001-3: triangle de réglage, 783204-6: clé à six pans 6x90mm,
783208-8: clé à six pans 2,5x60mm, B-09020: lame de scie MAKBLADE

Puissance nominale	1510 Watt
Ø lame	260 mm
Ø Alésage	30 mm
Régime à vide	3200 t.p.m.
Profondeur de coupe max.	91 mm
Inclinaison gauche	48 °
Inclinaison droite	48 °
Profondeur de coupe (45°)	58 mm
Largeur de coupe (90°)	310 mm
Largeur de coupe (45°)	218 mm
Dimensions (Lo x La x H)	805 x 644 x 660 mm
Poids sans câble	26,1 kg

EAN: 0088381843997

LS1216FLB



DXT

Scie à onglet radiale 305mm 1650W

153

- La construction brevetée à triple engrenage et évidement derrière la flasque permet d'utiliser une plus grande partie de la lame, permettant la coupe verticale, d'équerre ou d'onglet, de plinthes jusqu'à 165mm de hauteur.
- Le système innovateur à double coulissement assure une largeur de coupe impressionnante de 382mm (sur 87mm de hauteur) ou 367mm (sur 102mm) sans pour autant compromettre la précision.
- Le guidage solide de chacun des quatre coulisseaux, par six roulements à billes linéaires au total, assure un mouvement radial exceptionnellement fluide et sans jeu.



Accessoires standard:
122854-6: étau de serrage vertical, 194175-6: bac à poussière, 195240-4:
rallonge de table (set), 419277-0: raccord pour aspiration de poussières,
762001-3: triangle de réglage, 783204-6: clé à six pans 6x90mm,
783208-8: clé à six pans 2,5x60mm...

Puissance nominale	1650 Watt
Ø lame	305 mm
Ø Alésage	30 mm
Régime à vide	3200 t.p.m.
Profondeur de coupe max.	102 mm
Inclinaison gauche	45 °
Inclinaison droite	45 °
Profondeur de coupe (45°)	69 mm
Largeur de coupe (90°)	382 mm
Largeur de coupe (45°)	268 mm
Dimensions (Lo x La x H)	806 x 640 x 721 mm
Poids sans câble	26,6 kg

EAN: 0088381612012

LS1219L



DXT

Scie à onglets radiale 305mm 1800W

153

- La construction brevetée à triple engrenage et évidement derrière la flasque permet d'utiliser une plus grande partie de la lame, permettant la coupe verticale, d'équerre ou d'onglet, de plinthes jusqu'à 125mm de hauteur.
- Le système innovateur à double coulissement assure une largeur de coupe de 310mm (sur 73mm de hauteur) ou 280mm (sur 94mm) sans pour autant compromettre la précision.
- Moteur à balais puissant assurant une importante réserve de couple lors des coupes exigeantes; le pilotage électronique du moteur maintient la vitesse constante sous charge.

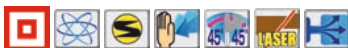

Accessoires standard:
122852-0: sac à poussières en tissu, 126617-2: étau de serrage vertical,
762001-3: triangle de réglage, 783208-8: clé à six pans 2,5x60mm,
B-08735: lame de scie MAKBLADE PLUS

Puissance nominale	1800 Watt
Ø lame	305 mm
Ø Alésage	30 mm
Régime à vide	3200 t.p.m.
Profondeur de coupe max.	107 mm
Inclinaison gauche	48 °
Inclinaison droite	48 °
Profondeur de coupe (45°)	107 mm
Largeur de coupe (90°)	363 mm
Largeur de coupe (45°)	255 mm
Dimensions (Lo x La x H)	898 x 644 x 725 mm
Poids sans câble	29,5 kg

EAN: 0088381854634

LS1040F



Scie à onglet 260mm 1650W

153

- Scie à onglets maniable avec une capacité de tronçonnage de 91x95mm ou 69x130mm en coupe d'équerre.
- Modèle extrêmement léger et compact (11kg).
- Excellente finition de coupe grâce à la vitesse de rotation élevée.
- Moteur de 1650 watts très puissant.



Accessoires standard:
122523-9: sac à poussières en tissu, 192621-3: rallonge de table (set),
762001-3: triangle de réglage, 782212-4: clé à douille, B-08925: lame de scie MAKBLADE

Puissance nominale	1650 Watt
Ø lame	260 mm
Ø Alésage	30 mm
Régime à vide	4600 t.p.m.
Profondeur de coupe max.	91 mm
Inclinaison gauche	45 °
Profondeur de coupe (45°)	48 mm
Largeur de coupe (90°)	130 mm
Largeur de coupe (45°)	92 mm
Dimensions (Lo x La x H)	530 x 476 x 532 mm
Poids sans câble	12,4 kg

EAN: 0088381048408

ACCU

PERÇAGE ET
VISSAGEFORAGE ET
BURINAGEMEULAGE ET
PONÇAGE

COUPER

SCIER

RABOTAGE ET
DEFONÇAGECLOUET
AGRAFER

LASERS

ASPIRATION

DIVERS

JARDINAGE

Sies à coupe d'onglet - scies radiales

LH1040F

Scie à onglets à table supérieure 260mm 1650W

153 

- Machine très compacte combinant les fonctions de scie à onglets et de scie sur table, avec une capacité de tronçonnage de 91x95mm ou 69x130mm et une capacité de délignage de 40mm x 130mm.
- L'outil idéal pour la pose de lambris, plinthes, moulures etc. grâce à la possibilité de réaliser des coupes longitudinales aussi bien que des onglets avec une machine légère et à faible encombrement.
- Tête inclinable permettant la coupe d'onglets composés.
- Sécurité accrue grâce à la fonction électronique anti-redémarrage empêchant la mise en marche intempestive après une coupure de courant.



Accessoires standard:
122472-0: butée de matériau, 122523-9: sac à poussières en tissu, 122707-9: guide parallèle, 192621-3: rallonge de table (set), 192625-5: étai de serrage vertical, B-03486: lame de scie MAKBLADE

Puissance nominale	1650 Watt
Hauteur de coupe (90°)	40 mm
Profondeur de coupe max.	91 mm
Inclinaison gauche	45 °
Largeur de coupe (90°)	130 mm
Largeur de coupe (45°)	85 mm
Ø lame	260 mm
Ø Alésage	30 mm
Dimensions (Lo x La x H)	530 x 476 x 535 mm
Poids sans câble	14,3 kg

EAN: 0088381056984

LH1201FL

Scie à onglets à table supérieure 305mm 1650W

JM23300083 

- Machine compacte combinant les fonctions de scie à onglets et de scie sur table, avec une capacité de tronçonnage de 95x155mm ou 62x200mm et une capacité de délignage de 52x165mm.
- L'outil idéal pour la pose de lambris, plinthes, moulures etc. grâce à la possibilité de réaliser des coupes longitudinales aussi bien que des onglets avec une machine légère et à faible encombrement.
- Tête inclinable permettant la coupe d'onglets composés.



Accessoires standard:
416772-1: poussoir, 762001-3: triangle de réglage, B-08997: lame de scie MAKBLADE, JM23100197: clé à douille, JM23100500: rallonge de table, JM23100501: sac à poussières, JM23100502: étai de serrage vertical, JM23300008: guide parallèle, JM23300217: capots protecteurs

Puissance nominale	1650 Watt
Hauteur de coupe (90°)	52 mm
Profondeur de coupe max.	95 mm
Inclinaison gauche	45 °
Largeur de coupe (90°)	200 mm
Largeur de coupe (45°)	125 mm
Ø lame	305 mm
Ø Alésage	30 mm
Dimensions (Lo x La x H)	530 x 476 x 535 mm
Poids sans câble	20,7 kg

EAN: 0088381808224

LF1000

Scie sur table et à coupe d'onglet réversible 260mm 1650W

153 

- Machine portable combinant les fonctions de scie à onglets et de scie sur table, avec une capacité de tronçonnage de 180x30mm ou 155x68mm et une capacité de délignage de 70mm x 175mm, idéale pour l'aménagement intérieur et les autres travaux de finition.
- Conversion rapide et sans outils du mode scie table au mode scie à onglets, par simple basculement de la table d'usinage qui se trouve toujours à une hauteur confortable.
- Tête inclinable permettant la coupe d'onglets composés en mode de tronçonnage ainsi que les coupes biaisées en mode de délignage.
- Commandes à portée de main dans toutes les positions de travail.



Accessoires standard:
122728-1: étai de serrage vertical, 122729-9: guide parallèle, 122852-0: sac à poussières en tissu, 419043-5: bâton-poussoir, 783204-6: clé à six pans 6x90mm, B-09020: lame de scie MAKBLADE, JM23100197: clé à douille

Puissance nominale	1650 Watt
Hauteur de coupe (90°)	72 mm
Profondeur de coupe max.	70 mm
Inclinaison gauche	45 °
Largeur de coupe (90°)	180 mm
Largeur de coupe (45°)	95 mm
Ø lame	260 mm
Ø Alésage	30 mm
Dimensions (Lo x La x H)	630 x 630 x 890 mm
Poids sans câble	36,0 kg

EAN: 0088381063302

2704

Scie à table 260mm 1650W

153 

- Scie sur table solide avec une capacité de coupe de plus de 9cm.
- Moteur très puissant permettant d'utiliser sans problèmes la capacité de coupe maximale, même lors du débit de planches massives.
- Lame inclinable jusqu'à 45° pour la coupe de pièces pismatiques ou onglets combinés.
- Précision optimale grâce à la possibilité de rattraper tous les réglages.
- Rallonge latérale intégrée pour des pièces jusqu'à 62 cm de largeur, verrouillée à l'avant et à l'arrière par leviers situés à l'avant.



Accessoires standard:
122734-6: guide à onglet, 122739-6: guide parallèle, 416772-1: poussoir, 419093-0: adaptateur pour aspiration poussières, 781038-1: clé plate 19, 783203-8: clé allen 5x80mm, B-21989: lame de scie MAKBLADE

Puissance nominale	1650 Watt
Hauteur de coupe (90°)	91 mm
Hauteur de coupe (45°)	63 mm
Ø lame	260 mm
Ø Alésage	30 mm
Dimensions (Lo x La x H)	686 x 560 x 380 mm
Poids sans câble	34,9 kg

EAN: 0088381063524

2704W

Scie à table 260mm 1650W sur chariot

153 

- Moteur très puissant permettant d'utiliser sans problèmes la capacité de coupe maximale, même lors du débit de planches massives.
- Rallonge latérale intégrée pour des pièces jusqu'à 62 cm de largeur, verrouillée à l'avant et à l'arrière par leviers situés à l'avant.
- Guide parallèle à coulissement souple sur toute la largeur de travail, verrouillé en un seul geste à l'avant et à l'arrière.
- Rallonge arrière incluse pour le support de pièces jusqu'à 120 cm de longueur.



Accessoires standard:
122734-6: guide à onglet, 122739-6: guide parallèle, 194093-8: établi à roues, 416772-1: poussoir, 419093-0: adaptateur pour aspiration poussières, 781038-1: clé plate 19, 783203-8: clé allen 5x80mm, B-21989: lame de scie MAKBLADE

Puissance nominale	1650 Watt
Hauteur de coupe (90°)	91 mm
Hauteur de coupe (45°)	63 mm
Ø lame	260 mm
Ø Alésage	30 mm
Dimensions (Lo x La x H)	686 x 560 x 380 mm
Poids sans câble	34,9 kg

EAN: 3240890389329

ACCU

PERÇAGE ET
VISSAGEFORAGE ET
BURINAGEMEULAGE ET
PONÇAGE

COUPER

SCIER

RABOTAGE ET
DEFONÇAGECLOUER ET
AGRAFER

LASERS

ASPIRATION

DIVERS

JARDINAGE

Sies à coupe d'onglet - scies radiales

MLT100



Scie à table 260mm 1650W

JM2300012

- Scie sur table économique et polyvalente avec une capacité de coupe de plus de 9cm.
- Chariot à guide d'onglets permettant l'équerrage de pièces jusqu'à 50cm de large.
- Guide parallèle à verrouillage excentrique et rallonge latérale intégrée permettant de débiter des pièces jusqu'à 53cm de large.
- Rallonge arrière incluse pour le support de pièces jusqu'à 120 cm de longueur.
- Moteur 1500W à démarrage progressif et frein électrique.



Accessoires standard:
416772-1: poussoir, 762001-3: triangle de réglage, B-03545: lame de scie MAKBLADE, JM27000090: adaptateur pour aspiration poussières, JM27000202: guide parallèle, JM27000224: guide à onglet

Puissance nominale	1500 Watt
Hauteur de coupe (90°)	91 mm
Hauteur de coupe (45°)	63 mm
Ø Lame	260 mm
Ø Alésage	30 mm
Dimensions (Lo x La x H)	726 x 984 x 333 mm
Poids sans câble	34,7 kg

EAN: 0088381095082

2712



Scie à table de chantier 315mm 2000W

- Scie de chantier, idéale pour la coupe de bois de coffrage, bois de chauffage de récupération et autres travaux où la vitesse l'emporte sur la précision.
- Rallonge arrière incluse pour le support de pièces jusqu'à 2m de long.
- Munie de roues et de poignées escamotables facilitant le transport.
- Équipé d'un moteur asynchrone ne nécessitant aucun d'entretien



Accessoires standard:
B-46187: lame de scie MAKBLADE, JM27100063: adaptateur pour aspiration poussières, JM27110005: guide parallèle

Puissance nominale	2000 Watt
Régime à vide	2950 t.p.m.
Hauteur de coupe (90°)	85 mm
Hauteur de coupe (45°)	58 mm
Ø Lame	315 mm
Ø Alésage	30 mm
Dimensions (Lo x La x H)	700 x 1670 x 810 mm
Poids sans câble	52,9 kg

EAN: 0088381673242



ACCU

PERÇAGE ET
VISSAGEFORAGE ET
BURINAGEMEULAGE ET
PONÇAGE

COUPER

SCIER

RABOTAGE ET
DEFONÇAGECLOUER ET
AGRAFER

LASERS

ASPIRATION

DIVERS

JARDINAGE

Scies circulaires

DHS710PT2J

Scie circulaire 190mm sur accu LXT 2x18V

442



- Scie circulaire à batteries compacte à capacité de coupe 68,5mm pour la découpe de toutes sortes de panneaux et de bois de construction jusqu'à 2 1/2 pouces.
- L'utilisation de deux batteries 18V en série permet d'atteindre un niveau de performances inédit, et ce, avec le type de batteries le plus répandu; il n'est donc plus nécessaire d'investir dans des batteries spécifiques uniquement pour les applications les plus exigeantes.



Accessoires standard:

164095-8: guide parallèle, 196520-1: raccord pour aspiration de poussières, 196672-8: batterie Li-ion BL1850 (2x), 196933-6: chargeur rapide double DC18RD, 450128-8: protection accu (2x), 821552-6: coffret MAKPAC IV

Tension nominale	2x18 V
Accus compris	2 x 5,0Ah
Ø lame	190 mm
Régime à vide	4800 t.p.m.
Inclinaison droite	50 °
Profondeur de coupe max.	68,5 mm
Profondeur de coupe (45°)	49 mm
Ø Alésage	30 mm
Dimensions (Lo x La x H)	356 x 217 x 298 mm
Poids net	3,9 kg

EAN: 0088381813792

DSS501RTJ

Scie circulaire 136mm sur accu LXT 18V

430



- Puissance de sciage remarquable grâce à la vitesse élevée (3.600 tr/min) et cependant très légère.
- Grande polyvalence grâce à sa profondeur de sciage maximale de 51 mm et au biseau maximal de 50 degrés et 35 mm de profondeur.
- Sécurité accrue grâce au levier de sécurité (actionnable des deux côtés de la poignée, même avec des gants) qui empêche la mise en marche par appui accidentel sur la gâchette.
- Plus de sécurité grâce au frein électrique.
- Le double éclairage LED illumine le bord de la scie et facilite l'alignement sur le trait de sciage.



Accessoires standard:

164095-8: guide parallèle, 194415-2: raccord pour aspiration de poussières, 195584-2: chargeur rapide DC18RC, 196672-8: batterie Li-ion BL1850 (2x), 783203-8: clé allen 5x80mm, 821551-8: coffret MAKPAC III, B-10643: lame de scie circulaire SPECIALIZED accu

Tension nominale	18 V
Accus compris	2 x 5,0Ah
Ø lame	136 mm
Régime à vide	3600 t.p.m.
Inclinaison droite	52 °
Profondeur de coupe max.	51 mm
Profondeur de coupe (45°)	35 mm
Ø Alésage	20 mm
Dimensions (Lo x La x H)	364 x 183 x 201 mm
Poids net	2,4 kg

EAN: 00883816900102

DHS680RTJ

Scie circulaire 165mm sur accu LXT 18V



- Grâce à l'efficacité supérieure du moteur sans charbons à pilotage électronique, ce modèle 18V offre presque la même performance qu'un modèle avec fil.
- ADT (Automatic torque Drive Technology) contrôle le régime moteur en fonction de la charge appliquée.
- Scie circulaire à batteries compacte offrant une finition de coupe excellente grâce au régime élevé.
- Lame positionnée à gauche pour une excellente visibilité du trait de coupe en utilisation à main droite.



Accessoires standard:

164095-8: guide parallèle, 195584-2: chargeur rapide DC18RC, 196953-0: adaptateur pour rail de guidage, 196961-1: raccord pour aspiration de poussières, 197280-8: Batterie Li-ion BL1850B (2x), 450128-8: protection accu, 783203-8: clé allen 5x80mm, 821551-8: coffret MAKPAC III.

Tension nominale	18 V
Accus compris	2 x 5,0Ah
Ø lame	165 mm
Régime à vide	5000 t.p.m.
Inclinaison gauche	52 °
Profondeur de coupe max.	57 mm
Profondeur de coupe (45°)	41 mm
Profondeur de coupe (50°)	37 mm
Ø Alésage	20 mm
Dimensions (Lo x La x H)	350 x 170 x 238 mm
Poids net	3,0 kg

EAN: 0088381684408

DHS630RTJ

Scie circulaire 165mm sur accu LXT 18V

432



- Scie circulaire à batteries compacte à capacité de coupe 66mm pour la découpe de toutes sortes de panneaux et de bois de construction jusqu'à 2 1/2 pouces.
- Les batteries avancées Li-ion LXT constituent le top absolu en rapport poids/puissance.
- Excellente vue sur l'avant de la lame aussi bien à gauche qu'à droite; le capot est ajouré des deux côtés, le double éclairage DEL illumine la lame et un jet d'air puissant élimine toute sciure du trait de coupe.



Accessoires standard:

164095-8: guide parallèle, 195584-2: chargeur rapide DC18RC, 196672-8: batterie Li-ion BL1850 (2x), 450128-8: protection accu, 783203-8: clé allen 5x80mm, 821552-6: coffret MAKPAC IV, A-47444: raccord pour aspiration de poussières

Tension nominale	18 V
Accus compris	2 x 5,0Ah
Ø lame	165 mm
Régime à vide	3100 t.p.m.
Inclinaison droite	45 °
Profondeur de coupe max.	66 mm
Profondeur de coupe (45°)	46 mm
Ø Alésage	20 mm
Dimensions (Lo x La x H)	346 x 220 x 247 mm
Poids net	3,0 kg

EAN: 0088381694360

HS301DSAJ

Scie circulaire 85mm sur accu CXT



- Scie circulaire ultra légère et compacte pour la coupe de lattes et de panneaux minces.
- Sécurité accrue grâce au levier de sécurité (actionnable des deux côtés de la poignée) empêchant la mise en marche intempestive.
- Excellente vue sur l'avant de la lame aussi bien à gauche qu'à droite.
- Jet d'air soufflant la sciure pour une meilleure visibilité du trait de coupe.

Accessoires standard:

197355-3: chargeur rapide DC10SA, 197394-3: accu CXT BL1020B, 452237-9: raccord pour aspiration poussières, 783202-0: Clé allen 4x70mm, 821550-0: coffret MAKPAC II, B-09204: lame de scie circulaire SPECIALIZED accu

Tension nominale	10,8 V
Accus compris	2 x 2,0Ah
Ø lame	85 mm
Régime à vide	1500 t.p.m.
Inclinaison droite	45 °
Profondeur de coupe max.	25,5 mm
Profondeur de coupe (45°)	16,5 mm
Ø Alésage	15 mm
Dimensions (Lo x La x H)	313 x 170 x 155 mm
Poids net	1,6 kg

EAN: 0088381805292

ACCU

PERÇAGE ET
VISSAGEFORAGE ET
BURINAGEMEULAGE ET
PONÇAGE

COUPER

SCIER

RABOTAGE ET
DEFONÇAGECLOUER ET
AGRAPER

LASERS

ASPIRATION

DIVERS

JARDINAGE

10.8V CXT MAK PAC

Scies circulaires

HS301DSMJ



10.8V CXT MAK PAC

Scie circulaire 85mm sur accu CXT

- Scie circulaire ultra légère et compacte pour la coupe de lattes et de panneaux minces.
- Sécurité accrue grâce au levier de sécurité (actionnable des deux côtés de la poignée) empêchant la mise en marche intempestive.
- Excellente vue sur l'avant de la lame aussi bien à gauche qu'à droite.
- Jet d'air soufflant la sciure pour une meilleure visibilité du trait de coupe.

Accessoires standard:
197355-3: chargeur rapide DC10SA, 197402-0: accu CXT BL1040B (2x), 452237-9: raccord pour aspiration poussières, 783202-0: Clé allen 4x70mm, 821550-0: coffret MAKPAC II, B-09204: lame de scie circulaire SPECIALIZED accu

Tension nominale	10,8 V
Accus compris	2 x 4,0Ah
Ø Lame	85 mm
Régime à vide	1500 t.p.m.
Inclinaison droite	45 °
Profondeur de coupe max.	25,5 mm
Profondeur de coupe (45°)	16,5 mm
Ø Alésage	15 mm
Dimensions (Lo x La x H)	313 x 170 x 155 mm
Poids net	1,6 kg

EAN: 0088381805308

HS6601



- La scie idéale pour tous les travaux légers
- Niveau sonore très bas pour plus de confort



Accessoires standard:
164095-8: guide parallèle, 783203-8: clé allen 5x80mm, D-03327: lame pour scies circulaires à main STANDARD

Puissance nominale	1050 Watt
Ø Lame	165 mm
Régime à vide	5200 t.p.m.
Inclinaison droite	45 °
Profondeur de coupe max.	54,5 mm
Profondeur de coupe (45°)	37,5 mm
Ø Alésage	20 mm
Dimensions (Lo x La x H)	296 x 232 x 243 mm
Poids sans câble	3,7 kg

EAN: 0088381806404

HS6101J



MAK PAC

Scie circulaire 165mm 1100W

- Scie circulaire très légère et compacte, sans couteau diviseur et à capot renfermé.
- Très confortable à utiliser grâce à la forme et la disposition ergonomiques des poignées, au centre de gravité parfaitement balancé et au revêtement caoutchouté des organes de commande.
- Excellente vue sur l'avant de la lame aussi bien à gauche qu'à droite; le capot est ajouré des deux côtés, le double éclairage DEL illumine la lame et un jet d'air puissant élimine toute sciure du trait de coupe.
- Équipé d'un frein moteur électrique protégeant l'utilisateur.



Accessoires standard:
164095-8: guide parallèle, 453289-3: raccord pour aspiration de poussières, 783204-6: clé à six pans 6x90mm, 821552-6: coffret MAKPAC IV, D-09628: lame de scie circulaire STANDARD

Puissance nominale	1100 Watt
Ø Lame	165 mm
Régime à vide	5500 t.p.m.
Inclinaison droite	50 °
Profondeur de coupe max.	54,5 mm
Profondeur de coupe (45°)	39,5 mm
Profondeur de coupe (50°)	35,5 mm
Ø Alésage	20 mm
Dimensions (Lo x La x H)	297 x 246 x 246 mm
Poids sans câble	3,7 kg

EAN: 0088381636544

5704RK



Scie circulaire 190mm 1200W

- Aspirateur directement branchable
- Équipé d'un couteau diviseur
- Livrée dans un coffret synthétique solide.
- Fonctionnement très silencieux et vibrations réduites pour une machine de cette catégorie



Accessoires standard:
164095-8: guide parallèle, 415517-4: raccord pour aspiration de poussières, 783203-8: clé allen 5x80mm, 824554-1: coffret synthétique, D-09634: lame de scie circulaire STANDARD

Puissance nominale	1200 Watt
Ø Lame	190 mm
Régime à vide	4900 t.p.m.
Inclinaison droite	45 °
Profondeur de coupe max.	66 mm
Profondeur de coupe (45°)	46 mm
Ø Alésage	30 mm
Couteau diviseur	✓
Dimensions (Lo x La x H)	345 x 238 x 253 mm
Poids sans câble	5,7 kg

EAN: 0088381038683

HS7601J



MAK PAC

Scie circulaire 190mm 1200W

- Fonctionnement très silencieux et vibrations réduites pour une machine de cette catégorie
- Aspirateur directement branchable
- Livrée dans un coffret synthétique solide.



Accessoires standard:
164095-8: guide parallèle, 196520-1: raccord pour aspiration de poussières, 783203-8: clé allen 5x80mm, 821552-6: coffret MAKPAC IV, B-07945: lame de scie circulaire M-FORCE

Puissance nominale	1200 Watt
Ø Lame	190 mm
Régime à vide	5200 t.p.m.
Inclinaison droite	45 °
Profondeur de coupe max.	66 mm
Profondeur de coupe (45°)	46 mm
Ø Alésage	30 mm
Dimensions (Lo x La x H)	309 x 232 x 255 mm
Poids sans câble	4,0 kg

EAN: 0088381686129

ACCU

PERÇAGE ET VISSAGE

FORAGE ET BURINAGE

MEULAGE ET PONÇAGE

COUPER

SCIER

RABOTAGE ET DEFONÇAGE

CLOUET ET AGRAFER

LASERS

ASPIRATION

DIVERS

JARDINAGE

Scies circulaires

HS7101JX

Scie circulaire 190mm 1400W

174



- Scie circulaire très légère et compacte, sans couteau diviseur et à capot renfermé.
- Très confortable à utiliser grâce à la forme et la disposition ergonomiques des poignées, au centre de gravité parfaitement balancé et au revêtement caoutchouté des organes de commande.
- Excellente vue sur l'avant de la lame aussi bien à gauche qu'à droite; le capot est ajouré des deux côtés, le double éclairage DEL illumine la lame et un jet d'air puissant élimine toute sciure du trait de coupe.
- Équipé d'un frein moteur électrique protégeant l'utilisateur.



Accessoires standard:
164095-8: guide parallèle, 453289-3: raccord pour aspiration de poussières, 783204-6: clé à six pans 6x90mm, 821552-6: coffret MAKPAC IV, B-13683: lame de scie circulaire SPECIALIZED construction (2x), D-03903: lame de scie circulaire STANDARD

Puissance nominale	1400 Watt
Ø Lame	190 mm
Régime à vide	5500 t.p.m.
Inclinaison droite	50 °
Profondeur de coupe max.	67 mm
Profondeur de coupe (45°)	48,5 mm
Profondeur de coupe (50°)	43,5 mm
Ø Alésage	30 mm
Dimensions (Lo x La x H)	310 x 246 x 258 mm
Poids sans câble	4,0 kg

EAN: 0088381652643

5008MGJX

Scie circulaire 210mm 1800W

153



- La scie idéale pour les toituriers et les coffreurs, légère grâce à l'emploi de composantes en alliage de magnésium haute qualité.
- Machine compacte et solide, sans couteau diviseur et à capot renfermé.
- Excellente vue sur l'avant de la lame aussi bien à gauche qu'à droite; le capot est ajouré des deux côtés, le double éclairage DEL illumine la lame et un jet d'air puissant élimine toute sciure du trait de coupe.



Accessoires standard:
164095-8: guide parallèle, 450079-5: raccord pour aspiration de poussières, 783204-6: clé à six pans 6x90mm, 821552-6: coffret MAKPAC IV, D-29050: lame de scie circulaire

Puissance nominale	1800 Watt
Ø Lame	210 mm
Régime à vide	5200 t.p.m.
Inclinaison droite	50 °
Profondeur de coupe max.	75,5 mm
Profondeur de coupe (45°)	57 mm
Profondeur de coupe (50°)	51,5 mm
Ø Alésage	30 mm
Dimensions (Lo x La x H)	332 x 243 x 277 mm
Poids sans câble	5,1 kg

EAN: 0088381652421

5903RKX1

Scie circulaire 235mm 2000W

203



- Une vraie classique parmi les scies circulaires, jouissant déjà depuis plus de dix ans d'un excellent renom chez les toituriers et les coffreurs.
- Construction robuste mais légère grâce à l'emploi d'un alliage de magnésium coulé sous pression pour le carter d'engrenage et le capot basculant.
- Moteur puissant et résistant à la surchauffe, équipé d'un démarrage progressif pour plus de confort.
- Équipé d'un frein moteur électrique protégeant l'utilisateur.



Accessoires standard:
165084-6: guide parallèle, 193196-5: coffret synthétique, 415426-7: raccord pour aspiration de poussières, 783204-6: clé à six pans 6x90mm, B-13699: lame pour scies circulaires à main MAK SPECIALIZED CONSTRUCTION (2x), D-03925: lame de scie STANDARD

Puissance nominale	2000 Watt
Ø Lame	235 mm
Régime à vide	4500 t.p.m.
Inclinaison droite	45 °
Profondeur de coupe max.	85 mm
Profondeur de coupe (45°)	64 mm
Ø Alésage	30 mm
Couteau diviseur	✓
Dimensions (Lo x La x H)	400 x 185 x 286 mm
Poids sans câble	7,2 kg

EAN: 0088381615457

HS0600

Scie circulaire 270mm 2000W

154



- La poignée pratique au dessus du point de gravité rend la machine facile à porter.
- Corps de machine à côté plat et clé allen rangée sur la machine facilitant l'échange de la lame.
- Aspirateur directement branchable
- Fonctionnement très silencieux et vibrations réduites pour une machine de cette catégorie



Accessoires standard:
164367-1: guide parallèle, 198263-1: adaptateur d'aspiration, 783204-6: clé à six pans 6x90mm, B-08268: lame de scie MAKFORCE

Puissance nominale	2000 Watt
Ø Lame	270 mm
Régime à vide	4300 t.p.m.
Inclinaison droite	45 °
Profondeur de coupe max.	101 mm
Profondeur de coupe (45°)	71 mm
Profondeur de coupe (50°)	63 mm
Ø Alésage	30 mm
Dimensions (Lo x La x H)	418 x 273 x 324 mm
Poids sans câble	6,9 kg

EAN: 0088381836029

5103R

Scie circulaire 270mm 2100W

203



- Système SJS à double ressort de torsion amortit les vibrations entre la lame et l'engrenage.
- Démarrage progressif et frein à moteur électrique pour un démarrage en douceur et un arrêt rapide de la machine.
- La poignée pratique au dessus du point de gravité rend la machine facile à porter.
- Carter, capot basculant et semelle en alliage d'aluminium coulé sous pression;
- Corps de machine à côté plat et clé allen rangée sur la machine facilitant l'échange de la lame.



Accessoires standard:
165084-6: guide parallèle, 415426-7: raccord pour aspiration de poussières, 783204-6: clé à six pans 6x90mm, B-04232: lame pour scies circulaires à main MAKFORCE, B-08268: lame de scie MAKFORCE

Puissance nominale	2100 Watt
Ø Lame	270 mm
Régime à vide	3800 t.p.m.
Inclinaison droite	45 °
Profondeur de coupe max.	100 mm
Profondeur de coupe (45°)	73 mm
Ø Alésage	30 mm
Couteau diviseur	✓
Dimensions (Lo x La x H)	442 x 315 x 322 mm
Poids sans câble	9,4 kg

EAN: 0088381018289

ACCU

PERÇAGE ET
VISSAGEFORAGE ET
BURINAGEMEULAGE ET
PONÇAGE

COUPER

SCIER

RABOTAGE ET
DEFONÇAGECLOUER ET
AGRAFER

LASERS

ASPIRATION

DIVERS

JARDINAGE

Scies circulaires

5143R



Scie circulaire 355mm 2200W

203



- Scie circulaire à main robuste et puissante pour le débit de grosses sections de bois (jusqu'à 12cm d'épaisseur).
- Système SJS à double ressort de torsion amortit les vibrations entre la lame et l'engrenage.
- Démarrage progressif par régulateur et frein de moteur électrique pour un démarrage en douceur et un arrêt rapide de la machine.
- Coupe biais jusqu'à 60°
- La poignée pratique au dessus du point de gravité rend la machine facile à porter.



Accessoires standard:
152498-8: guide parallèle, 415816-4: raccord pour aspiration de poussières, 783204-6: clé à six pans 6x90mm, B-04254: lame pour scies circulaires à main MAKFORCE, B-08274: Lame MAKFORCE pour scies circulaires à main

Puissance nominale	2200 Watt
Ø lame	355 mm
Régime à vide	2700 t.p.m.
Inclinaison droite	60 °
Profondeur de coupe max.	130 mm
Profondeur de coupe (45°)	90 mm
Profondeur de coupe (60°)	60 mm
Ø Alésage	30 mm
Couteau diviseur	✓
Dimensions (Lo x La x H)	607 x 323 x 416 mm
Poids sans câble	14,0 kg

EAN: 0088381018241

DSP600PT2J1



Scie plongeante 165mm sur accu LXT 2x18V

- Scie plongeante pour utilisation avec rail de guidage, idéale pour le débit précis de panneaux ou de plateaux en bois massif et pour la découpe d'évidements rectilignes.
- Machine 2x18V aux performances comparables à un modèle équivalent sur secteur.
- Fonctions uniques pour coupes biaisées: inclinaison de -1° à 48° avec butées de précision à 0°, 22,5° et 45°.
- Position d'incisage pour des coupes sans éclats dans les panneaux stratifiés.
- Un rail de guidage de 140cm est inclus dans ce set.

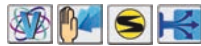

Accessoires standard:
194368-5: rail de guidage pour scie plongeante, 196933-6: chargeur rapide double DC 18RD, 197280-8: Batterie Li-ion BL1850B (2x), 783203-8: clé allen 5x80mm, 821552-6: coffret MAKPAC IV, B-57320: lame de scie SPECIALIZED accu

Tension nominale	2x18 V
Accus compris	2 x 5,0Ah
Ø lame	165 mm
Régime à vide	2500 - 6300 t.p.m.
Inclinaison gauche	1 °
Inclinaison droite	48 °
Profondeur de coupe max.	56 mm
Profondeur de coupe (45°)	40 mm
Ø Alésage	20 mm
Dimensions (Lo x La x H)	346 x 241 x 272 mm
Poids net	4,4 kg

EAN: 0088381860079

DSP600PT2J



Scie plongeante 165mm sur accu LXT 2x18V

- Scie plongeante pour utilisation avec rail de guidage, idéale pour le débit précis de panneaux ou de plateaux en bois massif et pour la découpe d'évidements rectilignes.
- Machine 2x18V aux performances comparables à un modèle équivalent sur secteur.
- Fonctions uniques pour coupes biaisées: inclinaison de -1° à 48° avec butées de précision à 0°, 22,5° et 45°.
- Position d'incisage pour des coupes sans éclats dans les panneaux stratifiés.



Accessoires standard:
196933-6: chargeur rapide double DC18RD, 197280-8: Batterie Li-ion BL1850B (2x), 783203-8: clé allen 5x80mm, 821552-6: coffret MAKPAC IV, B-57320: lame de scie SPECIALIZED accu

Tension nominale	2x18 V
Accus compris	2 x 5,0Ah
Ø lame	165 mm
Régime à vide	2500 - 6300 t.p.m.
Inclinaison gauche	1 °
Inclinaison droite	48 °
Profondeur de coupe max.	56 mm
Profondeur de coupe (45°)	40 mm
Ø Alésage	20 mm
Dimensions (Lo x La x H)	346 x 241 x 272 mm
Poids net	4,4 kg

EAN: 0088381849890

DSP601ZJU



Scie plongeante 165mm sur accu LXT 2x18V

- Scie plongeante pour utilisation avec rail de guidage, idéale pour le débit précis de panneaux ou de plateaux en bois massif et pour la découpe d'évidements rectilignes.
- Machine 2x18V aux performances comparables à un modèle équivalent sur secteur.
- Fonctions uniques pour coupes biaisées: inclinaison de -1° à 48° avec butées de précision à 0°, 22,5° et 45°.
- Position d'incisage pour des coupes sans éclats dans les panneaux stratifiés.



Accessoires standard:
783203-8: clé allen 5x80mm, 821552-6: coffret MAKPAC IV, B-57320: lame de scie SPECIALIZED accu

Tension nominale	2x18 V
Accus compris	0
Ø lame	165 mm
Régime à vide	2500 - 6300 t.p.m.
Inclinaison gauche	1 °
Inclinaison droite	48 °
Profondeur de coupe max.	56 mm
Profondeur de coupe (45°)	40 mm
Ø Alésage	20 mm
Dimensions (Lo x La x H)	346 x 241 x 272 mm
Poids net	4,4 kg

EAN: 0088381851718

SP600J



Scie plongeante 165mm 1300W

303



- Scie plongeante pour utilisation avec rail de guidage, idéale pour le débit précis de panneaux ou de plateaux en bois massif et pour la découpe d'évidements rectilignes.
- Fonctions uniques pour coupes biaisées: inclinaison de -1° à 48° avec butées de précision à 0°, 22,5° et 45°.
- Position d'incisage pour des coupes sans éclats dans les panneaux stratifiés.



Accessoires standard:
783203-8: clé allen 5x80mm, 821552-6: coffret MAKPAC IV, B-09298: lame de scie SPECIALIZED scies plongeantes

Puissance nominale	1300 Watt
Ø lame	165 mm
Régime à vide	2000 - 5800 t.p.m.
Inclinaison gauche	1 °
Inclinaison droite	48 °
Profondeur de coupe max.	57 mm
Profondeur de coupe (45°)	40 mm
Ø Alésage	20 mm
Dimensions (Lo x La x H)	346 x 225 x 252 mm
Poids sans câble	4,4 kg

EAN: 0088381638999

MAK
PAC

ACCU

PERÇAGE ET
VISSAGEFORAGE ET
BURINAGEMEULAGE ET
PONÇAGE

COUPER

SCIER

RABOTAGE ET
DEFONÇAGECLOUER ET
AGRAFER

LASERS

ASPIRATION

DIVERS

JARDINAGE

Scies circulaires

SP6000J1

Scie plongeante 165mm 1300W

303



- Scie plongeante pour utilisation avec rail de guidage, idéale pour le débit précis de panneaux ou de plateaux en bois massif et pour la découpe d'évidements rectilignes.
- Fonctions uniques pour coupes biaisées: inclinaison de -1° à 48° avec butées de précision à 0°, 22,5° et 45°.
- Position d'incision pour des coupes sans éclats dans les panneaux stratifiés.
- Un rail de guidage de 140cm est inclus dans ce set.

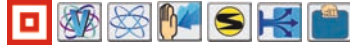

Accessoires standard:
194368-5: rail de guidage pour scie plongeante, 783203-8: clé allen 5x80mm, 821552-6: coffret MAKPAC IV, B-09298: lame de scie SPECIALIZED scies plongeantes

MAK
PAC

Puissance nominale	1300 Watt
Ø lame	165 mm
Régime à vide	2000 - 5800 t.p.m.
Inclinaison gauche	1 °
Inclinaison droite	48 °
Profondeur de coupe max.	57 mm
Profondeur de coupe (45°)	40 mm
Ø Alésage	20 mm
Dimensions (Lo x La x H)	346 x 225 x 252 mm
Poids sans câble	4,4 kg

EAN: 3240890389312

DCS552RTJ

Scie circulaire à métaux 136mm sur accu LXT 18V



- Scie circulaire sans fil légère mais puissante pour une coupe rapide et précise de matériaux de construction en acier tels que les caniveaux à câbles, la tôle gauffrée, les tuyaux et profilés métalliques.
- Carter de protection avec collection intégrée de sciure.
- Poids léger et excellent équilibre pour un travail confortable dans toutes les positions.
- Semelle à toute épreuve en acier inoxydable robuste.
- Éclairage concentré sur le trait de coupe par double LED.



Accessoires standard:
191686-2: lunettes de sécurité, 195584-2: chargeur rapide DC18RC, 197624-2: POWERPACK BL1850B (2x), 783203-8: clé allen 5x80mm, 821551-8: coffret MAKPAC III, B-07319: lame pour scies circulaires MAK SPECIALIZED ACIER

18V LXT MAK
PAC

Tension nominale	18 V
Accus compris	2 x 5,0Ah
Régime à vide	3600 t.p.m.
Profondeur de coupe max.	50,5 mm
Ø lame	136 mm
Ø Alésage	20 mm
Dimensions (Lo x La x H)	348 x 198 x 201 mm
Poids net	2,4 kg

EAN: 0088381865685

DCS551RTJ

Scie circulaire à métaux 150mm sur accu LXT 18V



- Scie circulaire sans fil légère mais puissante pour une coupe rapide et précise de matériaux de construction en acier tels que les caniveaux à câbles, la tôle gauffrée, les tuyaux et profilés métalliques.
- Poids léger et excellent équilibre pour un travail confortable dans toutes les positions.
- Semelle à toute épreuve en acier inoxydable robuste.
- Gâchette à deux pas permettant d'allumer l'éclairage sans démarrer la scie, avec verrouillage de sécurité empêchant la mise en marche intempestive.



Accessoires standard:
191686-2: lunettes de sécurité, 195584-2: chargeur rapide DC18RC, 197280-8: Batterie Li-ion BL1850B (2x), 450128-8: protection accu, 783203-8: clé allen 5x80mm, 821551-8: coffret MAKPAC III, B-47151: lame de scie SPECIALIZED métal

18V LXT BL XPT
MOTOR MAK
PAC

Tension nominale	18 V
Accus compris	2 x 5,0Ah
Régime à vide	3900 t.p.m.
Profondeur de coupe max.	57,5 mm
Ø lame	150 mm
Ø Alésage	20 mm
Dimensions (Lo x La x H)	319 x 158 x 231 mm
Poids net	2,5 kg

EAN: 0088381697156



ACCU

PERÇAGE ET
VISSAGEFORAGE ET
BURINAGEMEULAGE ET
PONÇAGE

COUPER

SCIER

RABOTAGE ET
DEFONÇAGECLOU ET
AGRAFER

LASERS

ASPIRATION

DIVERS

JARDINAGE

Scies sauteuses

DJV181RTJ



Scie sauteuse sur accu LXT 18V

- Scie sauteuse sans fil compacte à poignée pommeau pour une maîtrise excellente de la trajectoire de coupe.
- Grâce à l'efficacité supérieure du moteur sans charbons à pilotage électronique, ce modèle 18V offre presque la même performance qu'un modèle avec fil.
- Machine dotée d'un mouvement pendulaire à trois positions permettant une coupe efficace de bois de forte section.
- Système de fixation rapide, facile et fiable, pour un changement de lame sans outils.
- Le contrepois mobile assure un niveau de vibrations minimal.



Accessoires standard:

126331-0: adaptateur d'aspiration, 195584-2: chargeur rapide DC18RC, 196672-8: batterie Li-ion BL1850 (2x), 415524-7: plaque pare-éclats, 417852-6: semelle synthétique, 450128-8: protection accu, 783202-0: Clé allen 4x70mm, 821550-0: coffret MAKPAC II...

Tension nominale	18 V
Accus compris	2 x 5,0Ah
Cadence de coupe	800-3500 min ⁻¹
Longueur de course	26 mm
Capacité max. bois	135 mm
Capacité de coupe acier	10 mm
Mouvement pendulaire	✓
Dimensions (Lo x La x H)	298x77x189 mm
Poids net	2,3 kg

EAN: 008838167600

DJV182RTJ



Scie sauteuse sur accu LXT 18V

- Scie sauteuse sans fil compacte mais puissante pour tous les travaux d'ajustage dans le bois et les panneaux dérivés.
- Grâce à l'efficacité supérieure du moteur sans charbons à pilotage électronique, ce modèle 18V offre presque la même performance qu'un modèle avec fil.
- Machine dotée d'un mouvement pendulaire à trois positions permettant une coupe efficace de bois de forte section.
- Système de fixation rapide, facile et fiable, pour un changement de lame sans outils.
- Le contrepois mobile assure un niveau de vibrations minimal.



Accessoires standard:

126331-0: adaptateur d'aspiration, 195584-2: chargeur rapide DC18RC, 196672-8: batterie Li-ion BL1850 (2x), 415524-7: plaque pare-éclats, 417852-6: semelle synthétique, 450128-8: protection accu, 783202-0: Clé allen 4x70mm, 821550-0: coffret MAKPAC II...

Tension nominale	18 V
Accus compris	2 x 5,0Ah
Cadence de coupe	800-3500 min ⁻¹
Longueur de course	26 mm
Capacité max. bois	135 mm
Capacité de coupe acier	10 mm
Mouvement pendulaire	✓
Dimensions (Lo x La x H)	266x77x208 mm
Poids net	2,4 kg

EAN: 0088381814065

JV101DSAJ



Scie sauteuse sur accu CXT

- Scie sauteuse à batteries très légère et compacte à mouvement pendulaire, idéale pour les petits découpes dans les panneaux et le bois massif de faible section.
- Gâchette à variateur permettant d'adapter la vitesse au matériau à couper.
- Semelle solide en fonte d'aluminium coulé sous pression avec plaque de base en tôle, inclinable jusqu'à 45° des deux côtés pour les coupes en biais.
- Canal d'extraction de poussières intégré pour connection à un aspirateur.



Accessoires standard:

192732-4: guide parallèle et guide circulaire, 197355-3: chargeur rapide DC10SA, 197394-3: accu CXT BL1020B (2x), 783201-2: Clé allen 3x60mm, 821549-5: coffret MAKPAC I, A-85628: lame de scie sauteuse B-10

Tension nominale	10,8 V
Accus compris	2 x 2,0Ah
Cadence de coupe	0-2900 min ⁻¹
Longueur de course	18 mm
Capacité max. bois	65 mm
Capacité de coupe acier	2 mm
Mouvement pendulaire	✓
Dimensions (Lo x La x H)	232 x 76 x 196 mm
Poids net	1,8 kg

EAN: 0088381818896

JV102DSAJ



Scie sauteuse sur accu CXT

- Scie sauteuse à batteries très légère et compacte à mouvement pendulaire, idéale pour les petits découpes dans les panneaux et le bois massif de faible section.
- Semelle solide en fonte d'aluminium coulé sous pression avec plaque de base en tôle, inclinable jusqu'à 45° des deux côtés pour les coupes en biais.
- Canal d'extraction de poussières intégré pour connection à un aspirateur.
- Livré dans un MAKPAC, un coffret solide en ABS équipé d'un système de verrouillage permettant d'empiler plusieurs coffrets.



Accessoires standard:

197355-3: chargeur rapide DC10SA, 197394-3: accu CXT BL1020B (2x), 457801-1: adaptateur d'aspiration, 457867-1: protection de semelle, 458191-5: protection transparente, 783201-2: Clé allen 3x60mm, 821549-5: coffret MAKPAC I

Tension nominale	10,8 V
Accus compris	2 x 2,0Ah
Cadence de coupe	800-3000 min ⁻¹
Longueur de course	23 mm
Capacité max. bois	90 mm
Capacité de coupe acier	10 mm
Mouvement pendulaire	✓
Dimensions (Lo x La x H)	237 x 76 x 186 mm
Poids net	1,8 kg

EAN: 0088381848848

JV102DSMJ



Scie sauteuse sur accu CXT

- Scie sauteuse à batteries très légère et compacte à mouvement pendulaire, idéale pour les petits découpes dans les panneaux et le bois massif de faible section.
- Semelle solide en fonte d'aluminium coulé sous pression avec plaque de base en tôle, inclinable jusqu'à 45° des deux côtés pour les coupes en biais.
- Canal d'extraction de poussières intégré pour connection à un aspirateur.
- Livré dans un MAKPAC, un coffret solide en ABS équipé d'un système de verrouillage permettant d'empiler plusieurs coffrets.



Accessoires standard:

197355-3: chargeur rapide DC10SA, 197402-0: accu CXT BL1040B (2x), 457801-1: adaptateur d'aspiration, 457867-1: protection de semelle, 458191-5: protection transparente, 783201-2: Clé allen 3x60mm, 821549-5: coffret MAKPAC I

Tension nominale	10,8 V
Accus compris	2 x 4,0Ah
Cadence de coupe	800-3000 min ⁻¹
Longueur de course	23 mm
Capacité max. bois	90 mm
Capacité de coupe acier	10 mm
Mouvement pendulaire	✓
Dimensions (Lo x La x H)	237 x 76 x 186 mm
Poids net	1,8 kg

EAN: 0088381848862

ACCU

PERÇAGE ET VISSAGE

FORAGE ET BURINAGE

MEULAGE ET PONÇAGE

COUPER

SCIER

RABOTAGE ET DEFONÇAGE

CLOUER ET AGRAFER

LASERS

ASPIRATION

DIVERS

JARDINAGE

Scies sauteuses

JV103DSAJ

Scie sauteuse sur accu CXT



Accessoires standard:
197355-3: chargeur rapide DC10SA, 197394-3: accu CXT BL1020B (2x),
457801-1: adaptateur d'aspiration, 457867-1: protection de semelle,
458191-5: protection transparente, 783201-2: Clé allen 3x60mm,
821549-5: coffret MAKPAC I, A-85628: lame de scie sauteuse B-10



Tension nominale	10,8 V
Accus compris	2 x 2,0Ah
Cadence de coupe	800-3000 min ⁻¹
Longueur de course	23 mm
Capacité max. bois	90 mm
Capacité de coupe acier	10 mm
Mouvement pendulaire	✓
Dimensions (Lo x La x H)	237 x 76 x 186 mm
Poids net	1,9 kg

EAN: 0088381848985

JV103DSMJ

Scie sauteuse sur accu CXT



Accessoires standard:
197355-3: chargeur rapide DC10SA, 197402-0: accu CXT BL1040B (2x),
457801-1: adaptateur d'aspiration, 457867-1: protection de semelle,
458191-5: protection transparente, 783201-2: Clé allen 3x60mm,
821549-5: coffret MAKPAC I, A-85628: lame de scie sauteuse B-10



Tension nominale	10,8 V
Accus compris	2 x 4,0Ah
Cadence de coupe	800-3000 min ⁻¹
Longueur de course	23 mm
Capacité max. bois	90 mm
Capacité de coupe acier	10 mm
Mouvement pendulaire	✓
Dimensions (Lo x La x H)	237 x 76 x 186 mm
Poids net	1,9 kg

EAN: 0088381849036

4326

Scie sauteuse 450W



Accessoires standard:
783201-2: Clé allen 3x60mm, A-85628: lame de scie sauteuse B-10

- Scie sauteuse légère et compacte à mouvement pendulaire pour la coupe de panneaux et de bois massif de faible section.
- La semelle s'incline jusqu'à 45° des deux côtés pour les coupes en biais.
- Canal d'extraction de poussières intégré pour connection à un aspirateur.

Puissance nominale	450 Watt
Cadence de coupe	3100 min ⁻¹
Longueur de course	18 mm
Capacité max. bois	65 mm
Capacité de coupe acier	6 mm
Mouvement pendulaire	✓
Dimensions (Lo x La x H)	224 x 77 x 197 mm
Poids sans câble	1,8 kg

EAN: 0088381082525

4329K

Scie sauteuse 450W



Accessoires standard:
783201-2: Clé allen 3x60mm, 824572-9: coffret synthétique, A-85628: lame de scie sauteuse B-10

- Scie sauteuse légère et compacte à mouvement pendulaire pour la coupe de panneaux et de bois massif de faible section.
- Variateur électronique pour une vitesse de coupe adaptée à chaque matériau, qu'il s'agisse de bois, de matières plastiques, d'acier ou de métaux non-ferreux.
- Semelle solide en fonte d'aluminium coulé sous pression avec plaque de base en tôle, inclinable jusqu'à 45° des deux côtés pour les coupes en biais.
- Canal d'extraction de poussières intégré pour connection à un aspirateur.

Puissance nominale	450 Watt
Cadence de coupe	500-3100 min ⁻¹
Longueur de course	18 mm
Capacité max. bois	65 mm
Capacité de coupe acier	6 mm
Mouvement pendulaire	✓
Dimensions (Lo x La x H)	224 x 77 x 197 mm
Poids sans câble	1,9 kg

EAN: 0088381083300

JV0600J

Scie sauteuse 650W



Accessoires standard:
783201-2: Clé allen 3x60mm, 821549-5: coffret MAKPAC I, A-85628: lame de scie sauteuse B-10

- Scie sauteuse compacte mais puissante à poignée étrier, développée spécialement pour une prise confortable à une seule main et pour des coupes faciles par dessous.
- Coque à embase en aluminium assurant une connexion solide avec le semelle.
- Excellente visibilité du trait de coupe: le devant de la lame se trouve à 10mm seulement de l'avant du corps de machine.
- Système de fixation rapide, facile et fiable, pour un changement de lame sans outils.

Puissance nominale	650 Watt
Cadence de coupe	500-3100 min ⁻¹
Longueur de course	23 mm
Capacité max. bois	90 mm
Capacité de coupe acier	10 mm
Mouvement pendulaire	✓
Dimensions (Lo x La x H)	236 x 77 x 199 mm
Poids sans câble	2,4 kg

EAN: 0088381640947

ACCU

PERÇAGE ET
VISSAGEFORAGE ET
BURINAGEMEULAGE ET
PONÇAGE

COUPER

SCIER

RABOTAGE ET
DEFONÇAGECLOUER ET
AGRAFER

LASERS

ASPIRATION

DIVERS

JARDINAGE



Scies sauteuses

4350FCTJ

MAK
PAC

Scie sauteuse 720W

419

- Scie sauteuse mince mais très puissante à poignée étrier facilitant la prise à une seule main.
- Régulateur électronique assurant le maintien du régime sélectionné sous charge et permettant une vitesse de coupe impressionnante.
- Machine dotée d'un mouvement pendulaire à trois positions permettant une coupe efficace de bois de forte section.
- Système de fixation rapide, facile et fiable, pour un changement de lame sans outils.
- Le contrepoids mobile assure un niveau de vibrations minimal.



Accessoires standard:
415524-7: plaque pare-éclats, 417852-6: semelle synthétique, 417853-4: adaptateur d'aspiration, 783202-0: Clé allen 4x70mm, 821549-5: coffret MAKPAC I

Puissance nominale	720 Watt
Cadence de coupe	800-2800 min ⁻¹
Longueur de course	26 mm
Capacité max. bois	135 mm
Capacité de coupe acier	10 mm
Mouvement pendulaire	✓
Dimensions (Lo x La x H)	236 x 73 x 207 mm
Poids sans câble	2,6 kg

EAN: 0088381639125

4351FCTJ

MAK
PAC

Scie sauteuse 720W

419

- Scie sauteuse mince mais très puissante à poignée pommeau pour une maîtrise excellente de la trajectoire de coupe.
- Régulateur électronique assurant le maintien du régime sélectionné sous charge et permettant une vitesse de coupe impressionnante.
- Machine dotée d'un mouvement pendulaire à trois positions permettant une coupe efficace de bois de forte section.
- Le contrepoids mobile assure un niveau de vibrations minimal.
- Système de fixation rapide, facile et fiable, pour un changement de lame sans outils.



Accessoires standard:
415524-7: plaque pare-éclats, 417852-6: semelle synthétique, 417853-4: adaptateur d'aspiration, 783202-0: Clé allen 4x70mm, 821549-5: coffret MAKPAC I, A-85628: lame de scie sauteuse B-10, A-85737: lame HSS B-22, A-85793: Lame pour scie sauteuse BR13

Puissance nominale	720 Watt
Cadence de coupe	800-2800 min ⁻¹
Longueur de course	26 mm
Capacité max. bois	135 mm
Capacité de coupe acier	10 mm
Mouvement pendulaire	✓
Dimensions (Lo x La x H)	271 x 73 x 187 mm
Poids sans câble	2,5 kg

EAN: 0088381639224

DK0073J

MAK
PAC

Combopack perceuse à percussion + scie sauteuse

- HP1640: Perceuse à percussion très compacte et puissante.
- 4329: une scie sauteuse légère et compacte à mouvement pendulaire pour la coupe de panneaux et de bois massif de faible section.

Scie sauteuse	4329
Perceuse percussion	HP1640

Accessoires standard:
153503-4: poignée, 324219-0: butée de profondeur, 763448-4: clé à mandrin 13mm, 783201-2: Clé allen 3x60mm, 821552-6: coffret MAKPAC IV, A-85628: lame de scie sauteuse B-10

EAN: 0088381834841



ACCU

PERÇAGE ET
VISSAGEFORAGE ET
BURINAGEMEULAGE ET
PONÇAGE

COUPER

SCIER

RABOTAGE ET
DEFONÇAGECLOUER ET
AGRAFER

LASERS

ASPIRATION

DIVERS

JARDINAGE

Sies récipro

DJR360PT2

Scie récipro sur accu LXT 2x18V



- Système de fixation rapide, facile et fiable, pour un changement de lame sans outils.
- Machine 2x18V aux performances comparables à un modèle équivalent sur secteur.

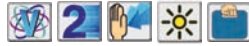

Accessoires standard:

196933-6: chargeur rapide double DC18RD, 197280-8: Batterie Li-ion BL1850B (2x), 821670-0: coffret plastique, B-05169: lame de scie recipro BIM pour métal, B-05175: lame recipro BIM pour bois et métal

Tension nominale	2x18 V
Accus compris	2 x 5,0Ah
Cadence de coupe	0-3000 min ⁻¹
Longueur de course	32 mm
Capacité max. bois	255 mm
Cap de coupe tuyaux acier	130 mm
Dimensions (Lo x La x H)	449 x 116 x 243 mm
Poids net	4,0 kg

EAN: 0088381806299

DJR183RTJ

Scie récipro sur accu LXT 18V



- Scie récipro à batteries très légère et compacte, idéale pour la coupe de tuyaux, barres, lattes etc. dans les endroits restreints.
- Système ingénieux à deux poignées et double gâchette à variateur assurant une prise optimale dans toutes les positions, que ce soit à une ou à deux mains, et permettant d'adapter la vitesse au matériau à couper.
- Système de fixation rapide, facile et fiable, pour un changement de lame sans outils.



Accessoires standard:

195584-2: chargeur rapide DC18RC, 196672-8: batterie Li-ion BL1850 (2x), 450128-8: protection accu (2x), 783201-2: Clé allen 3x60mm, 821550-0: coffret MAK PAC II

Tension nominale	18 V
Accus compris	2 x 5,0Ah
Cadence de coupe	0-3300 min ⁻¹
Longueur de course	13 mm
Capacité max. bois	50 mm
Cap de coupe tuyaux acier	50 mm
Dimensions (Lo x La x H)	397 x 81 x 220 mm
Poids net	1,5 kg

EAN: 0088381813808

DJR188RTJ

Scie récipro sur accu LXT 18V



- Brushless motor: machine équipée d'un moteur sans charbons, plus puissant et avec une plus grande autonomie par charge de batterie.
- XPT (eXtreme Protection Technology): divers détails de construction assurent la meilleure résistance à l'eau et aux poussières disponible sur le marché.
- Scie récipro universelle sur accu 18V, idéale pour les travaux de démolition légers et pour la coupe de tuyaux, barres, lattes etc.
- Système de fixation rapide, facile et fiable, pour un changement de lame sans outils.



Accessoires standard:

195584-2: chargeur rapide DC18RC, 197280-8: Batterie Li-ion BL1850B (2x), 821551-8: coffret MAK PAC III

Tension nominale	18 V
Accus compris	2 x 5,0Ah
Cadence de coupe	0-3000 min ⁻¹
Longueur de course	20 mm
Capacité max. bois	255 mm
Cap de coupe tuyaux acier	130 mm
Dimensions (Lo x La x H)	316 x 81 x 220 mm
Poids net	2,6 kg

EAN: 0088381851855

DJR186RTE

Scie récipro sur accu LXT 18V



- Scie récipro universelle sur accu 18V, idéale pour les travaux de démolition légers et pour la coupe de tuyaux, barres, lattes etc.
- Système de fixation rapide, facile et fiable, pour un changement de lame sans outils.
- Livrée avec deux batteries Li-ion puissantes 5,0Ah, à protection électronique contre la surcharge, la surchauffe et les décharges profondes et aux contacts auto-nettoyants assurant un transfert optimal du courant.



Accessoires standard:

195584-2: chargeur rapide DC18RC, 197280-8: Batterie Li-ion BL1850B (2x), 821620-5: coffret plastique, B-05169: lame de scie recipro BIM pour métal, B-05175: lame recipro BIM pour bois et métal

Tension nominale	18 V
Accus compris	2 x 5,0Ah
Cadence de coupe	0-2800 min ⁻¹
Longueur de course	32 mm
Capacité max. bois	255 mm
Cap de coupe tuyaux acier	130 mm
Dimensions (Lo x La x H)	486 x 81 x 223 mm
Poids net	3,5 kg

EAN: 0088381806725

DJR187RTE

Scie récipro sur accu LXT 18V



- Scie récipro universelle sur accu 18V, idéale pour les travaux de démolition légers et pour la coupe de tuyaux, barres, lattes etc.
- Moteur sans charbons à pilotage électronique assurant un rendement moteur hors pair et réduisant fortement l'échauffement.
- Système de fixation rapide, facile et fiable, pour un changement de lame sans outils.
- Crochet escamotable pratique permettant d'accrocher la machine aux poutres, tubes d'échafaudage,...

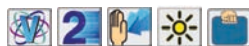

Accessoires standard:

195584-2: chargeur rapide DC18RC, 197280-8: Batterie Li-ion BL1850B (2x), 821620-5: coffret plastique, B-05169: lame de scie recipro BIM pour métal, B-05175: lame recipro BIM pour bois et métal

Tension nominale	18 V
Accus compris	2 x 5,0Ah
Cadence de coupe	0-3000 min ⁻¹
Longueur de course	32 mm
Capacité max. bois	255 mm
Cap de coupe tuyaux acier	130 mm
Dimensions (Lo x La x H)	439 x 83 x 231 mm
Poids net	3,4 kg

EAN: 0088381806190

ACCU

PERÇAGE ET
VISSAGEFORAGE ET
BURINAGEMEULAGE ET
PONÇAGE

COUPER

SCIER

RABOTAGE ET
DEFONÇAGECLOUER ET
AGRAFER

LASERS

ASPIRATION

DIVERS

JARDINAGE

Sies récipro

JR103DSMJ



10.8V CXT MAK PAC

Scie récipro sur accu CXT

- Scie récipro à batteries très légère et compacte, idéale pour la coupe de tuyaux, barres, lattes etc. dans les endroits restreints.
- Système ingénieux à deux poignées et double gâchette à variateur assurant une prise optimale dans toutes les positions, que ce soit à une ou à deux mains, et permettant d'adapter la vitesse au matériau à couper.
- S'utilise avec les lames pour scies récipro standards.
- Système de fixation rapide, facile et fiable, pour un changement de lame sans outils.



Accessoires standard:
197355-3: chargeur rapide DC10SA, 197402-0: accu CXT BL1040B (2x),
821549-5: coffret MAKPAC I

Tension nominale	10,8 V
Accus compris	2 x 4,0Ah
Cadence de coupe	0-3300 min ⁻¹
Longueur de course	13 mm
Capacité max. bois	50 mm
Cap de coupe tuyaux acier	50 mm
Dimensions (Lo x La x H)	38 x 66 x 200 mm
Poids net	1,3 kg

EAN: 0088381800884

JR103DSAJ



10.8V CXT MAK PAC

Scie récipro sur accu CXT

- Scie récipro à batteries très légère et compacte, idéale pour la coupe de tuyaux, barres, lattes etc. dans les endroits restreints.
- Système ingénieux à deux poignées et double gâchette à variateur assurant une prise optimale dans toutes les positions, que ce soit à une ou à deux mains, et permettant d'adapter la vitesse au matériau à couper.
- S'utilise avec les lames pour scies récipro standards.
- Système de fixation rapide, facile et fiable, pour un changement de lame sans outils.



Accessoires standard:
197355-3: chargeur rapide DC10SA, 197394-3: accu CXT BL1020B (2x),
821549-5: coffret MAKPAC I

Tension nominale	10,8 V
Accus compris	2 x 2,0Ah
Cadence de coupe	0-3300 min ⁻¹
Longueur de course	13 mm
Capacité max. bois	50 mm
Cap de coupe tuyaux acier	50 mm
Dimensions (Lo x La x H)	376 x 66 x 186 mm
Poids net	1,3 kg

EAN: 0088381800877



ACCU

PERÇAGE ET
VISSAGE

FORAGE ET
BURINAGE

MEULAGE ET
PONÇAGE

COUPER

SCIER

RABOTAGE ET
DEFONCAGE

CLOUER ET
AGRAFER

LASERS

ASPIRATION

DIVERS

JARDINAGE

Sies récipro

JR1000FTK

Scie récipro 340W

419



- La plus légère dans la gamme Makita, comparable à une scie sauteuse allongée pour le sciage dans les endroits difficilement accessibles.
- S'utilise avec les lames pour scies sauteuses courantes à emmanchement à baïonnette.
- Changement de lame sans outils.
- Variateur électronique pour une vitesse de coupe adaptée à chaque matériau.
- Lumière LED intégrée pour un travail aisé dans les endroits sombres.



Accessoires standard:
824722-6: coffret synthétique, A-40945: lime ronde, A-40951: lime plate,
A-40967: guide de ponçage 22x95mm, A-80416: lame HCS B-K

Puissance nominale	340 Watt
Cadence de coupe	0-4800 min ⁻¹
Longueur de course	14 mm
Capacité max. bois	55 mm
Cap de coupe tuyaux acier	23 mm
Dimensions (Lo x La x H)	345 x 65 x 96 mm
Poids sans câble	1,6 kg

EAN: 0088381065368

JR3050T

Scie récipro 1010W

303



- Scie récipro bien balancée pour les travaux moyens
- Moteur puissant pour une progression de coupe importante
- Double protection contre la poussière, par courant d'air dirigé vers l'avant et joint en caoutchouc
- Poignée revêtue de caoutchouc pour plus de confort
- Changement de lame rapide et sans outils ; la lame usée est éjectée par un ressort



Accessoires standard:
792003-5: jeu de lames de scie récipro (n° 21/22/23), 821621-3: coffret
plastique, 824734-9: coffret synthétique

Puissance nominale	1010 Watt
Cadence de coupe	0-2800 min ⁻¹
Longueur de course	28 mm
Capacité max. bois	255 mm
Cap de coupe tuyaux acier	130 mm
Dimensions (Lo x La x H)	452 x 97 x 170 mm
Poids sans câble	3,3 kg

EAN: 0088381061407

JR3060T

Scie récipro 1250W

303



- Poignée revêtue de caoutchouc pour plus de confort
- Changement de lame rapide et sans outils ; la lame usée est éjectée par un ressort
- Mouvement pendulaire à trois positions pour un sciage rapide des matériaux épais

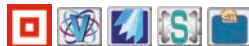

Accessoires standard:
792003-5: jeu de lames de scie récipro (n° 21/22/23), 821621-3: coffret
plastique, 824734-9: coffret synthétique

Puissance nominale	1250 Watt
Cadence de coupe	0-2800 min ⁻¹
Longueur de course	32 mm
Capacité max. bois	255 mm
Cap de coupe tuyaux acier	130 mm
Mouvement pendulaire	✓
Dimensions (Lo x La x H)	485 x 99 x 181 mm
Poids sans câble	4,4 kg

EAN: 0088381061315

JR3070CT

Scie récipro 1510W

303



- Technologie anti-vibratoire AVT: un contrepoids dynamique réduit les vibrations de plus de 50% par rapport au modèle précédent
- Poignée revêtue de caoutchouc pour plus de confort
- Changement de lame rapide et sans outils ; la lame usée est éjectée par un ressort
- Mouvement pendulaire à trois positions pour un sciage rapide des matériaux épais



Accessoires standard:
792003-5: jeu de lames de scie récipro (n° 21/22/23), 821621-3: coffret
plastique, 824734-9: coffret synthétique

Puissance nominale	1510 Watt
Cadence de coupe	0-2800 min ⁻¹
Longueur de course	32 mm
Capacité max. bois	255 mm
Cap de coupe tuyaux acier	130 mm
Mouvement pendulaire	✓
Dimensions (Lo x La x H)	485 x 99 x 181 mm
Poids sans câble	4,6 kg

EAN: 0088381061322



ACCU

PERÇAGE ET
VISSAGEFORAGE ET
BURINAGEMEULAGE ET
PONÇAGE

COUPER

SCIER

RABOTAGE ET
DEFONÇAGECLOUER ET
AGRAFER

LASERS

ASPIRATION

DIVERS

JARDINAGE

Scies - Divers

DPB181RME



18V LXT

Scie à ruban sur accu LXT 18V

- Scie à ruban à batteries très compacte, idéale pour le sciage en toute sécurité de toutes sortes de matériaux à des endroits difficilement accessibles.
- Système de serrage rapide pour un changement de la lame facile, rapide et en toute sécurité.



Accessoires standard:
195584-2: chargeur rapide DC18RC, 196399-0: batterie Li-ion BL1840 (2x)
783202-0: Clé allen 4x70mm, B-40559: Lame de scie à ruban pour métal et matières synthétiques

Tension nominale	18 V
Accus compris	2 x 4,0Ah
Vitesse de la bande	192 m/min
Cap de coupe tuyaux acier	64 mm
Longueur de la lame	835 mm
Largeur de lame	13 mm
Dimensions (Lo x La x H)	468 x 197 x 233 mm
Poids net	3,3 kg

EAN: 0088381654661

2107FK



Scie à ruban portable 710W

303

- Scie à ruban portable, idéale pour le sciage en toute sécurité de toutes sortes de matériaux à des endroits difficilement accessibles.
- Fonction éclairage incorporée pour un travail plus aisé dans les endroits sombres.
- Réglage de vitesse permettant de traiter plusieurs types de matériaux différents comme l'acier, l'aluminium et les plastiques.
- Système de serrage rapide pour un changement de la lame facile, rapide et en toute sécurité.
- Livrée dans un coffret synthétique solide.



Accessoires standard:
273628-9: poignée, 783202-0: Clé allen 4x70mm, 792559-8: Lame de scie à ruban pour métal et matières synthétiques

Puissance nominale	710 Watt
Vitesse de la bande	60 - 108 m/min
Cap de coupe tuyaux acier	120 mm
Capacité de coupe acier	30 mm
Longueur de la lame	1140 mm
Largeur de lame	13 mm
Dimensions (Lo x La x H)	508 x 188 x 256 mm
Poids sans câble	6,0 kg

EAN: 0088381061681

LB1200F



Scie à ruban 900W

- Scie à ruban compacte et polyvalente pour des coupes rectilignes ou courbées avec une perte de coupe minimale, aussi bien dans le bois ou les matériaux plastiques que dans les métaux non-ferreux.
- Grâce au trait de coupe très fin (1,3mm) avec un rayon de courbe de 15mm seulement (avec une lame 6mm) et à la hauteur de coupe de 165mm, cette machine se prête aussi bien au débit de pièces de grosse section qu'au chantournage de grande précision.



Accessoires standard:
416772-1: poussoir, 783202-0: Clé allen 4x70mm, 783203-8: clé allen 5x80mm, B-16667: lame de scie à ruban, B-16673: lame de scie à ruban, B-16689: lame de scie à ruban, B-16695: lame de scie à ruban, JM21080230: guide parallèle, JM21080260: guide à onglet...

Puissance nominale	900 Watt
Vitesse de coupe max.	800 m/min
Vitesse de coupe réduite	400 m/min
Hauteur de coupe (90°)	165 mm
Hauteur de coupe (45°)	100 mm
Inclinaison droite	46 °
Largeur de passage	305 mm
Longueur de la lame	2240 mm
Largeur de lame	6-16 mm
Dimensions (Lo x La x H)	615 x 775 x 1600 mm
Poids sans câble	81,2 kg

EAN: 0088381612128

DSD180ZJ



18V LXT MAK PAC

Scie à plaque de plâtre sur accu LXT 18V

- La grande vitesse de coupe et une flexibilité extraordinaire garantissent une découpe facile dans les plaques de plâtres, par exemple pour le montage des boîtiers d'encastrement.
- Réglage de la profondeur de sciage.
- Livré sans accus ni chargeur. Ceci vous permet d'agrandir votre parc de machines Makita de manière économique.



Accessoires standard:
123559-1: kit d'aspiration de poussières, 783201-2: Clé allen 3x60mm, 821551-8: coffret MAKPAC III, B-49703: lame pour plaque de plâtre

Tension nominale	18 V
Accus compris	0
Cadence de coupe	0-6000 min ⁻¹
Longueur de course	6 mm
Dimensions (Lo x La x H)	263 x 79 x 291 mm
Poids net	1,7 kg

EAN: 0088381826860

DCO180ZJ



18V LXT MAK PAC

Découpeuse rotative sur accu LXT 18V

430

- Régulateur électronique assurant le démarrage progressif et le régime constant sous charge et protégeant le moteur contre les surcharges.
- La grande vitesse de fraisage et une flexibilité extraordinaire garantissent une découpe facile dans les plaques de plâtres, par exemple pour le montage des boîtiers d'encastrement.
- Livré sans accus ni chargeur. Ceci vous permet d'agrandir votre parc de machines Makita de manière économique.



Accessoires standard:
733229-0: fraise à plâtre HSS 3,18mm (2x), 763677-9: pince de serrage 3,18mm, 821549-5: coffret MAKPAC I

Type de batterie	Li-ion
Tension nominale	18 V
Accus compris	0
Régime à vide	30000 t.p.m.
Diamètre de la pince	6,35 mm
Dimensions (Lo x La x H)	296 x 77 x 118 mm
Poids net	1,5 kg

EAN: 0088381674553

ACCU

PERÇAGE ET
VISSAGEFORAGE ET
BURINAGEMEULAGE ET
PONÇAGE

COUPER

SCIER

RABOTAGE ET
DEFONÇAGECLOUER ET
AGRAFER

LASERS

ASPIRATION

DIVERS

JARDINAGE

Scies - Divers

SD100DZJ

Scie à plaque de plâtre sur accu CXT



- La grande vitesse de coupe et un flexibilité extraordinaire garantissent une découpe facile dans les plaques de plâtres, par exemple pour le montage des boîtiers d'encastrement.
- Réglage de la profondeur de sciage.



Accessoires standard:
123559-1: kit d'aspiration de poussières, 783201-2: Clé allen 3x60mm, 821551-8: coffret MAKPAC III, B-49703: lame pour plaque de plâtre

10.8V CXT MAX PAC

Tension nominale	10,8 V
Accus compris	0
Cadence de coupe	0-6000 min ⁻¹
Longueur de course	6 mm
Dimensions (Lo x La x H)	239 x 79 x 266 mm
Poids net	1,4 kg

EAN: 0088381832267

4131

Scie circulaire à métaux 185mm 1100W

303



- Escamotage du capot protecteur par levier facilitant le début de coupe
- Moteur très résistant à la surchauffe, adapté aux travaux les plus lourds
- Verrouillage rapide du capot protecteur pour un changement de lame et un enlèvement de la sciure aisés



Accessoires standard:
192219-6: lunettes de sécurité, 783203-8: clé allen 5x80mm, B-09743: lame de scie circulaire SPECIALIZED métal

Puissance nominale	1100 Watt
Profondeur de coupe max.	63 mm
Ø lame	185 mm
Ø Alésage	30 mm
Dimensions (Lo x La x H)	280x273x358 mm
Poids sans câble	5,1 kg

EAN: 0088381056519

LC1230

Tronçonneuse à métaux 305mm 1750W

203



- Scie circulaire à métaux pour la coupe à froid, sans étincelles ni bavures, de profilés métalliques, tuyaux, caniveaux à câbles etc.
- Gain de temps important grâce à la coupe rapide et nette, ne nécessitant quasiment aucune reprise de finition.
- Capacité de coupe maximale de 75x150mm ou 100x100mm à 90° et de 85x85mm à 45°.
- Etau intégré à verrouillage rapide: tourner le levier à gauche pour faire coulisser le filet, tourner à droite pour le verrouiller.



Accessoires standard:
191686-2: lunettes de sécurité, 782238-6: clé à douille 17, A-86723: lame de scie SPECIALIZED métal

Puissance nominale	1750 Watt
Régime à vide	1300 t.p.m.
Profondeur de coupe max.	100 mm
Largeur de coupe (90°)	150 mm
Largeur de coupe (45°)	85 mm
Cap de coupe tuyaux acier	100 mm
Ø lame	305 mm
Ø Alésage	25,4 mm
Dimensions (Lo x La x H)	516 x 306 x 603 mm
Poids sans câble	19,3 kg

EAN: 0088381029506

CC301DSMJ

Scie à diamant CXT



- Scie au diamant maniable avec système d'arrosage intégré pour des coupes nettes dans les matériaux durs tels que les carreaux céramiques ou le verre (de sécurité).
- Idéale pour les travaux de rattrapage et pour les découpes d'évidements et d'angles intérieurs.
- Inclinaison jusqu'à 45° pour les coupes d'onglet.
- Revêtement nickelé protège la semelle contre la corrosion.



Accessoires standard:
197355-3: chargeur rapide DC10SA, 197402-0: accu CXT BL1040B (2x), 783202-0: Clé allen 4x70mm, 821551-8: coffret MAKPAC III, B-21098: disque diamanté à jante continue verre 85x1,8x15mm

10.8V CXT MAX PAC

Tension nominale	10,8 V
Accus compris	2 x 4,0Ah
Régime à vide	1600 t.p.m.
Profondeur de coupe max.	85 mm
Inclinaison droite	45°
Profondeur de coupe (45°)	16,5 mm
Ø lame	85 mm
Ø Alésage	15 mm
Dimensions (Lo x La x H)	313 x 170 x 275 mm
Poids net	1,9 kg

EAN: 0088381822763

MEU029J

Combopack scie plongeante + scie sauteuse



- Kit combiné idéal pour les aménageurs d'intérieurs, les cuisinistes etc.
- Scie plongeante et scie sauteuse dans deux coffrets superposables, rail de guidage pour la scie plongeante livré en sac cordura, lame de scie circulaire supplémentaire et set de lames de scie sauteuse.
- Contient la scie plongeante SP6000J et la scie sauteuse à poignée pommeau 4351FCTJ.
- La SP6000J dispose de quelques fonctions uniques: inclinaison de -1° à 48° avec butées à 0°, 22,5° et 45° et position d'incision pour des coupes sans éclats dans les panneaux stratifiés.

Accessoires standard:
194368-5: rail de guidage pour scie plongeante, 415524-7: plaque pare-éclats, 417852-6: semelle synthétique, 417853-4: adaptateur d'aspiration, 783202-0: Clé allen 4x70mm, 783203-8: clé allen 5x80mm, 821549-5: coffret MAKPAC I, 821552-6: coffret MAKPAC IV...

Scie plongeante	SP6000J1
Scie sauteuse	4351FCTJ
Rail de guidage 1400mm	194368-5
Lame scie circ. extra	A-89632
Lames de scie sauteuse	5

EAN: 0088381640046

MAX PAC

ACCU

PERÇAGE ET
VISSAGE

FORAGE ET
BURINAGE

MEULAGE ET
PONÇAGE

COUPER

SCIER

RABOTAGE ET
DEFONÇAGE

CLOUER ET
AGRAFER

LASERS

ASPIRATION

DIVERS

JARDINAGE

RABOTAGE ET DEFONCAGE



-  Double isolation
-  Vitesse variable
-  Frein électrique ou mécanique
-  Commande de vitesse électronique
-  Démarrage progressif
-  Récupérations des poussières
-  Avec éclairage
-  Coffret en bois
-  Coffret

DRT50



Raboteuses

DKP180RTJ

18V **LXT** **MAK PAC**

Rabot 82mm sur accu LXT 18V

441

- Rabot à batteries compact et solide, idéal pour des travaux d'ajustage divers sur chantier.
- Prise de passe réglable en un tour de main de 0 à 2mm par pas de 0.1mm.
- Carter en aluminium assurant une grande rigidité à l'enchâssement de l'arbre de fers.
- Excellente évacuation des copeaux grâce au débit d'air important dans le canal d'éjection.



Accessoires standard:
123062-2: calibre de réglage, 195055-9: guide parallèle, 195584-2: chargeur rapide DC18RC, 196672-8: batterie Li-ion BL1850 (2x), 782209-3: clé à douille, 821551-8: coffret MAKPAC III, 824982-0: coffret synthétique

Type de batterie	Li-ion
Tension nominale	18 V
Accus compris	2 x 5,0Ah
Régime à vide	14000 t.p.m.
Largeur de coupe max.	82 mm
Prise de passe max.	2,0 mm
Profondeur max. feuillure	9 mm
Dimensions (Lo x La x H)	333 x 157 x 160 mm
Poids net	3,2 kg

EAN: 0088381813983

KP0800J

MAK PAC

Rabot 82mm 620W

471

- Rabot compact et solide pour les travaux d'ajustage légers et moyens.
- Prise de passe réglable en un tour de main de 0 à 2.5mm par pas de 0.1mm.
- Carter en aluminium assurant une grande rigidité à l'enchâssement de l'arbre de fers.
- Le pied escamotable permet de déposer la machine sans que les fers ne touchent la pièce de travail ou l'établi.
- Livré dans un MAKPAC, un coffret solide en ABS équipé d'un système de verrouillage permettant d'empiler plusieurs coffrets.



Accessoires standard:
123062-2: calibre de réglage, 195055-9: guide parallèle, 782209-3: clé à douille, 821551-8: coffret MAKPAC III, D-07945: jeu de fers réversibles au carbure

Puissance nominale	620 Watt
Régime à vide	17000 t.p.m.
Largeur de coupe max.	82 mm
Prise de passe max.	2,5 mm
Profondeur max. feuillure	9 mm
Dimensions (Lo x La x H)	285 x 158 x 158 mm
Poids sans câble	2,6 kg

EAN: 0088381641869

KP0810J

MAK PAC

Rabot 82mm 850W

132

- Rabot universel pour tous les travaux d'ajustage.
- Grâce au système de réglage par came excentrique, la prise de passe se règle en un tour de main de 0 à 4mm, et ce à 0.1mm près.
- Evacuation des copeaux réglable à gauche ou à droite optimisant le confort de l'utilisateur.
- Le pied escamotable permet de déposer la machine sans que les fers ne touchent la pièce de travail ou l'établi.
- Poignée ergonomique revêtue de caoutchouc.



Accessoires standard:
122785-9: guide parallèle, 123062-2: calibre de réglage, 782209-3: clé à douille, 821551-8: coffret MAKPAC III

Puissance nominale	850 Watt
Régime à vide	16000 t.p.m.
Largeur de coupe max.	82 mm
Prise de passe max.	4,0 mm
Profondeur max. feuillure	25 mm
Dimensions (Lo x La x H)	290 x 168 x 176 mm
Poids sans câble	3,3 kg

EAN: 0088381642002

KP0810CJ

MAK PAC

Rabot 82mm 1050W

132

- Moteur puissant 1050W permettant une prise de passe de 4mm sur toute la largeur de la semelle.
- Grâce au système de réglage par came excentrique, la prise de passe se règle en un tour de main de 0 à 4mm, et ce à 0.1mm près.
- Pilotage électronique du moteur assurant une vitesse constante sous charge et une réduction considérable du niveau sonore.
- L'électronique assure un démarrage en douceur et évite les à-coups.
- Evacuation des copeaux réglable à gauche ou à droite optimisant le confort de l'utilisateur.



Accessoires standard:
122785-9: guide parallèle, 123062-2: calibre de réglage, 345768-4: Porte guide., 782209-3: clé à douille, 821551-8: coffret MAKPAC III

Puissance nominale	1050 Watt
Régime à vide	12000 t.p.m.
Largeur de coupe max.	82 mm
Prise de passe max.	4,0 mm
Profondeur max. feuillure	25 mm
Dimensions (Lo x La x H)	290 x 168 x 176 mm
Poids sans câble	3,4 kg

EAN: 0088381642019

1100



Rabot 82mm 950W

100

- La longue semelle de rabotage assure une finition précise et un guidage stable
- Feuillure réglable
- Excellent rapport poids / puissance



Accessoires standard:
123062-2: calibre de réglage, 161046-2: guide parallèle, 181790-5: coffret métallique, 782209-3: clé à douille, D-07945: jeu de fers réversibles au carbure

Puissance nominale	950 Watt
Régime à vide	16000 t.p.m.
Largeur de coupe max.	82 mm
Prise de passe max.	3,0 mm
Profondeur max. feuillure	20 mm
Dimensions (Lo x La x H)	415 x 125 x 140 mm
Poids sans câble	5,1 kg

EAN: 0088381000017

ACCU

PERÇAGE ET
VISSAGEFORAGE ET
BURINAGEMEULAGE ET
PONÇAGE

COUPER

SCIER

RABOTAGE ET
DEFONÇAGECLOUER ET
AGRAFER

LASERS

ASPIRATION

DIVERS

JARDINAGE

Raboteuses

1911BJ

Rabot 110mm 900W

106



- Rainure en V dans la semelle pour faciliter le chanfreinage
- Très grande vitesse de rotation procurant une finition irréprochable
- Largeur de lames de 110 mm
- Livré dans un MAKPAC, un coffret solide en ABS équipé d'un système de verrouillage permettant d'empiler plusieurs coffrets.

Puissance nominale	900 Watt
Régime à vide	16000 t.p.m.
Largeur de coupe max.	110 mm
Prise de passe max.	2,0 mm
Dimensions (Lo x La x H)	355 x 160 x 172 mm
Poids sans câble	4,3 kg



Accessoires standard:
191455-1: guide parallèle, 782209-3: clé à douille, 793008-8: fers en acier rapide, 821550-0: coffret MAKPAC II, JPA122275: adaptateur de tuyau

EAN: 0088381662468

1806B

Rabot 170mm 1200W

153



- Largeur de coupe de 170 mm
- Centre de gravité très bas pour un travail précis et confortable
- Très grande vitesse de rotation procurant une finition irréprochable

Puissance nominale	1200 Watt
Régime à vide	18000 t.p.m.
Largeur de coupe max.	170 mm
Prise de passe max.	2,0 mm
Dimensions (Lo x La x H)	529 x 240 x 150 mm
Poids sans câble	9,0 kg



Accessoires standard:
122397-8: adaptateur pour aspiration poussières, 123006-2: dispositif d'affûtage, 762001-3: triangle de réglage, 783202-0: Clé allen 4x70mm, 793186-4: fers en acier rapide, D-63666: fers de rabotage en HSS

EAN: 0088381003957

KP312S

Rabot 312mm 2200W

203



- Démarrage progressif
- Largeur de lames de 312 mm
- Éjection optimale des copeaux.
- Le pied escamotable permet de déposer la machine sans que les fers ne touchent la pièce de travail.

Puissance nominale	2200 Watt
Régime à vide	12000 t.p.m.
Largeur de coupe max.	312 mm
Prise de passe max.	3,5 mm
Dimensions (Lo x La x H)	551 x 391 x 219 mm
Poids sans câble	18,4 kg



Accessoires standard:
193733-5: adaptateur pour aspiration de poussières, 410300-4: joint 70, 762001-3: triangle de réglage, B-02870: jeu de fers en acier rapide

EAN: 0088381048132

2012NB

Raboteuse d'épaisseur 1650W

153



- Rabot d'épaisseur léger et compact, idéal pour le chantier, la camionnette d'agencement ou l'atelier artisanal.
- Qualité de finition excellente grâce à la vitesse de rotation élevée de l'arbre à fers.
- Système anti-talonnage Interna-lock: le déplacement sans jeu de la tête de rabotage évite les encoches typiques en entrée et en sortie de la pièce.
- Entraînement puissant par rouleaux entraîneurs caoutchoutés ne laissant aucune empreinte sur la pièce.
- Le palpeur intégré indique la prise de passe réelle.

Puissance nominale	1650 Watt
Régime à vide	8500 t.p.m.
Vitesse d'entraînement	8,5 m/min
Largeur de coupe max.	304 mm
Hauteur de passage max.	155 mm
Prise de passe max.	3,0 mm
Dimensions (Lo x La x H)	483 x 771 x 401 mm
Poids sans câble	28,1 kg



Accessoires standard:
193036-7: adaptateur pour aspiration poussières, 783208-8: clé à six pans 2,5x60mm, 793346-8: jeu de fers en acier rapide

EAN: 0088381032858

ACCU

PERÇAGE ET
VISSAGEFORAGE ET
BURINAGEMEULAGE ET
PONÇAGE

COUPER

SCIER

RABOTAGE ET
DEFONÇAGECLOUER ET
AGRAFER

LASERS

ASPIRATION

DIVERS

JARDINAGE

DÉFONCEUSE / AFFLEUREUSE ACCU

Makita®

DRT50



La puissance du secteur, la facilité de l'accu.



1

Avec l'embase ronde:
Une affleureuse très maniable.



2

Avec l'embase de plongée
une défonceuse complète.



3

Avec l'embase basculante:
Inclinaison de l'affleureuse
(-30 à -45°)



4

Avec l'embase de fraisage
déportée affleurement tout
près des obstacles.



DRT50ZJX3



BL
MOTOR

LXT

18V
LITHIUM-ION

Défonceuses

DRT50RTJX3

Défonceuse/affleureuse sur accu LXT 18V



- Moteur sans charbons à pilotage électronique assurant un rendement moteur hors pair et réduisant fortement l'échauffement.
- Vitesse réglable, démarrage progressif et régulateur électronique gardant la vitesse constante sous charge, permettant un usinage confortable, efficace et propre avec de divers diamètres de fraise et dans toutes les espèces de bois ou de panneaux.
- La combinaison avec l'embase ronde crée une affleureuse mince et très maniable avec un poids d'à peine 1,8kg et un diamètre de prise de 74mm seulement, idéale pour tous les travaux légers de profilage aux chants.



Accessoires standard:
195561-4: embase inclinable, 195562-2: embase de fraisage déportée, 195563-0: embase plongeante, 195584-2: chargeur rapide DC18RC, 196612-6: embase ronde, 197280-8: Batterie Li-ion BL1850B (2x)



Tension nominale	18 V
Accus compris	2 x 5,0Ah
Profondeur de plongée	0 - 35 mm
Diamètre de la pince	8 mm
Dimensions (Lo x La x H)	134 x 89 x 226 mm
Poids net	1,8 kg

EAN: 0088381846219

RT0700CX3J

Affleureuse-défonceuse 710W

411



- Combinaison d'un moteur compact mais puissant, quatre embases différentes et des pièces diverses interchangeables assurant une configuration optimale de la machine pour toutes les opérations, du profilage de chants au montage de ferrures.
- Vitesse réglable, démarrage progressif et régulateur électronique gardant la vitesse constante sous charge, permettant un usinage confortable, efficace et propre avec de divers diamètres de fraise et dans toutes les espèces de bois ou de panneaux.



Accessoires standard:
122703-7: guide à affleurer, 122965-7: guide parallèle, 153489-2: poignée latérale, 194733-8: adaptateur pour aspiration poussières, 195559-1: adaptateur pour aspiration poussières, 195561-4: embase inclinable, 195562-2: embase de fraisage déportée, 195563-0: embase plongeante.



Puissance nominale	710 Watt
Régime à vide	10000 - 30000 t.p.m.
Profondeur de plongée	0 - 35 mm
Diamètre de la pince	8 mm
Dimensions (Lo x La x H)	89 x 89 x 200 mm
Poids sans câble	1,8 kg

EAN: 0088381642200

RP0900J

Défonceuse 900W

106



- Défonceuse légère et économique pour les usinages décoratifs, l'encastrement de ferrures simples etc.
- Verrouillage aisé de la profondeur de plongée sans lâcher les poignées.
- Butée revolver très accessible à 3 positions ajustables réglant la profondeur de la plongée.
- Poignées revêtues de caoutchouc.
- Livrée en standard avec pinces de serrage 6 et 8mm; une pince 1/4" est disponible en option.



Accessoires standard:
164834-6: guide parallèle, 194733-8: adaptateur pour aspiration poussières, 763618-5: pince de serrage 8mm, 781006-4: clé plate 13mm, 781011-1: clé plate 22mm, 821550-0: coffret MAKPAC II, A-86197: pince de serrage 6mm



Puissance nominale	900 Watt
Régime à vide	27000 t.p.m.
Profondeur de plongée	0 - 35 mm
Diamètre de la pince	8 mm
Diamètre de la semelle	145 mm
Interrupteur "homme mort"	✓
Dimensions (Lo x La x H)	110 x 256 x 217 mm
Poids sans câble	2,7 kg

EAN: 0088381641319

RP0910J

Défonceuse 900W

303



- Défonceuse légère mais très précise pour les usinages décoratifs, l'encastrement de ferrures etc.
- Butée de profondeur micrométrique à position zéro ajustable et déverrouillage rapide pour accélérer la mise à profondeur grossière.
- Molette de réglage séparée pour la profondeur de profilage.
- Aspiration des copeaux intégrée dans la semelle permettant de raccorder le tuyau d'aspiration en haut de la machine sans gêner le travail.



Accessoires standard:
122609-9: adaptateur pour aspiration poussières, 122615-4: adaptateur pour aspiration poussières, 164834-6: guide parallèle, 193178-7: pince de serrage avec écrou, 193332-3: bague de copiage, 781008-0: clé plate 17mm, 781213-9: clé plate 8mm, 821550-0: coffret MAKPAC II



Puissance nominale	900 Watt
Régime à vide	27000 t.p.m.
Profondeur de plongée	0 - 57 mm
Diamètre de la pince	8 mm
Dimensions (Lo x La x H)	110 x 150 x 260 mm
Poids sans câble	3,3 kg

EAN: 0088381641913

RP1110CJ

Défonceuse 1100W

303



- Défonceuse à variateur, maintien du régime et démarrage progressif permettant un usinage confortable, efficace et propre avec de divers diamètres de fraise et dans toutes les espèces de bois ou de panneaux.
- Butée revolver à 3 positions ajustables pour la profondeur de la plongée.
- Butée de profondeur micrométrique à position zéro ajustable et déverrouillage rapide pour accélérer la mise à profondeur grossière.



Accessoires standard:
122609-9: adaptateur pour aspiration poussières, 122615-4: adaptateur pour aspiration poussières, 164834-6: guide parallèle, 193332-3: bague de copiage, 781008-0: clé plate 17mm, 781213-9: clé plate 8mm, 821550-0: coffret MAKPAC II



Puissance nominale	1100 Watt
Régime à vide	8000 - 24000 t.p.m.
Profondeur de plongée	0 - 57 mm
Diamètre de la pince	8 mm
Dimensions (Lo x La x H)	110 x 150 x 260 mm
Poids sans câble	3,4 kg

EAN: 0088381641937

Défonceuses

RP1800FX1J

MAK
PAC

Défonceuse 1850W

203



- Défonceuse puissante et ergonomique avec un excellent rapport qualité/prix.
- La construction à roulement à billes linéaire garantit une précision et une souplesse de la plongée hors concurrence pendant la durée de vie entière de la machine.
- Butée de profondeur à réglage micrométrique sur toute la hauteur, avec position zéro ajustable et déverrouillage rapide pour accélérer la mise à profondeur grossière.
- Système d'emmanchement des bagues de copiage sans outils, facile et précis.



Accessoires standard:
122700-3: support de guide, 122850-4: adaptateur pour aspiration poussières, 123022-4: guide à contours, 158980-5: bouton 55 pour réglage de profondeur, 194935-6: guide parallèle avec réglage micrométrique, 344364-5: bague de copiage...

Puissance nominale	1850 Watt
Régime à vide	22000 t.p.m.
Profondeur de plongée	0 - 70 mm
Diamètre de la pince	12 mm
Diamètre passage semelle	62 mm
Diamètre de la semelle	170 mm
Dimensions (Lo x La x H)	155 x 294 x 312 mm
Poids sans câble	6,0 kg

EAN: 0088381652629

RP2300FCX1J

MAK
PAC

Défonceuse 2300W

203



- La défonceuse par excellence pour les gros diamètres et/ou les matériaux sensibles à la chaleur.
- Défonceuse très puissante à variateur, à maintien du régime et à démarrage progressif permettant un usinage efficace et propre avec de divers diamètres de fraise et dans toutes les espèces de bois ou de panneaux.
- La construction à roulement à billes linéaire garantit une précision et une souplesse de la plongée hors concurrence pendant la durée de vie entière de la machine.



Accessoires standard:
122700-3: support de guide, 122850-4: adaptateur pour aspiration poussières, 123022-4: guide à contours, 158980-5: bouton 55 pour réglage de profondeur, 194935-6: guide parallèle avec réglage micrométrique, 344364-5: bague de copiage...

Puissance nominale	2300 Watt
Régime à vide	9000 - 22000 t.p.m.
Profondeur de plongée	0 - 70 mm
Diamètre de la pince	12 mm
Diamètre passage semelle	62 mm
Diamètre de la semelle	170 mm
Dimensions (Lo x La x H)	155 x 294 x 312 mm
Poids sans câble	6,1 kg

EAN: 0088381652896

3709



Affleureuse 530W

411



- Affleureuse compacte mais puissante, maniable à une seule main.
- Convient pour tous les travaux légers de profilage aux chants de la pièce et pour l'usinage de rainures parallèles au bords.
- Livrée en standard avec guide parallèle et guide de chantournage permettant de suivre des chants rectilignes ou courbés avec une fraise sans roulement intégré.
- Excellente visibilité de la pièce de travail grâce à l'embase et la semelle transparentes.
- Réglage rapide et précis de la profondeur d'usinage par molette de réglage à crémaillère.



Accessoires standard:
122703-7: guide à affleurer, 122704-5: guide parallèle, 194267-1: semelle transparente pour affleureuses, 343577-5: bague de copiage, 418647-0: déflecteur de copaux, 781003-0: clé plate 10mm, 781008-0: clé plate 17mm, D-09167: fraise à rainurer

Puissance nominale	530 Watt
Régime à vide	30000 t.p.m.
Diamètre de la pince	6 mm
Dimensions (Lo x La x H)	82 x 90 x 199 mm
Poids sans câble	1,5 kg

EAN: 0088381067454

3710



Affleureuse 530W

411



- Affleureuse compacte mais puissante maniable à une seule main et munie d'une semelle inclinable.
- Convient pour tous les travaux légers de profilage aux chants de la pièce et pour l'usinage de rainures parallèles au bords.
- Inclinaison réglable permettant d'usiner des chanfreins sous n'importe quel angle avec une simple fraise droite.
- Livrée en standard avec guide parallèle et guide de chantournage permettant de suivre des chants rectilignes ou courbés avec une fraise sans roulement intégré.



Accessoires standard:
122703-7: guide à affleurer, 122704-5: guide parallèle, 194269-7: semelle inclinable pour affleureuses, 343577-5: bague de copiage, 781003-0: clé plate 10mm, 781008-0: clé plate 17mm, D-09167: fraise à rainurer

Puissance nominale	530 Watt
Régime à vide	30000 t.p.m.
Inclinaison gauche	45 °
Diamètre de la pince	6 mm
Dimensions (Lo x La x H)	102 x 122 x 302 mm
Poids sans câble	1,6 kg

EAN: 0088381067461

DPJ180RTJ

18V LXT MAK
PAC

Lamelleuse sur accu LXT 18V

430



- Fraiseuse à batteries pour l'usinage d'entailles pour "biscuits", idéale pour la réalisation rapide et simple d'assemblages d'équerre, en T ou d'onglet à fixation invisible.
- Butée d'équerre à réglage à crémaillère pour une adaptation rapide et précise à l'épaisseur des pièces à joindre lors de l'assemblage de pièces d'épaisseur différente.
- Distance standard de 10mm entre le centre de la rainure et la semelle ou la butée, permettant l'assemblage des matériaux aux épaisseurs les plus courants (18-22mm) sans le moindre réglage.



Accessoires standard:
123149-0: guide d'équerre amovible, 123150-5: sac à poussière, 195584-2: chargeur rapide DC18R, 196672-8: batterie Li-ion BL1850 (2x), 224280-6: flasque intérieure, 224505-8: écrou de serrage, 415252-4: adaptateur pour aspiration poussières...

Tension nominale	18 V
Accus compris	2 x 5,0Ah
Régime à vide	6500 t.p.m.
Profondeur de plongée	20 mm
Ø Lame	100 mm
Ø Alésage	22 mm
Dimensions (Lo x La x H)	351 x 139 x 149 mm
Poids avec accu	3,1 kg

EAN: 0088381813990

ACCU

PERÇAGE ET
VISSAGEFORAGE ET
BURINAGEMEULAGE ET
PONÇAGE

COUPER

SCIER

RABOTAGE ET
DEFONCAGECLOUER ET
AGRAFER

LASERS

ASPIRATION

DIVERS

JARDINAGE

Défonceuses

PJ7000J

Lamelleuse 700W

459



- Fraiseuse pour l'usinage d'entailles pour "biscuits", idéale pour la réalisation rapide et simple d'assemblages d'équerre, en T ou d'onglet à fixation invisible.
- Butée d'équerre à réglage à crémaillère pour une adaptation rapide et précise à l'épaisseur des pièces à joindre lors de l'assemblage de pièces d'épaisseur différente.
- Semelle inclinable à levier de verrouillage rapide et arrêts automatiques à 0°, 45° et 90°.



Accessoires standard:
123149-0: guide d'équerre amovible, 123150-5: sac à poussière,
224280-6: flasque intérieure, 224505-8: écrou de serrage, 415252-4:
adaptateur pour aspiration poussières, 415579-2: plaque intercalaire à
onglets, 782401-1: cle à ergots, 821551-8: coffret MAKPAC Ill...

Puissance nominale	700 Watt
Régime à vide	11000 t.p.m.
Profondeur de plongée	20 mm
Ø lame	100 mm
Ø Alésage	22 mm
Dimensions (Lo x La x H)	302 x 139 x 145 mm
Poids sans câble	2,5 kg

EAN: 0088381642071

CA5000XJ

Fraiseuse pour plaque aluminium 1300W

303



- Fraiseuse plaques aluminium pour utilisation avec rail de guidage, idéal pour faire le fraisage des plaques composites en aluminium.
- Livré avec lame de 90° en forme V.
- Butée revolver avec accessibilité excellente à 3 positions ajustables réglant la profondeur de la plongée.
- Peut aussi être utilisé comme scie plongeante en enlevant la sécurité et remplacer la lame par un exemplaire de 165mm.
- Semelle inclinable permettant d'exécuter jusqu'à six plongées stratifiées.



Accessoires standard:
B-48832: Fraise à rainurer en V 90°

Puissance nominale	1300 Watt
Ø lame	118 mm
Régime à vide	2200 - 6400 t.p.m.
Profondeur de coupe max.	11 mm
Ø Alésage	20 mm
Dimensions (Lo x La x H)	346 x 250 x 250 mm
Poids sans câble	5,1 kg

EAN: 0088381699846

7104L

Mortaiseuse à chaîne 1140W

153



- Mortaiseuse robuste et puissante, mais bien portable pour la réalisation rapide de mortaises de 15cm de profondeur dans toutes les espèces de bois.
- Idéale pour la réalisation d'assemblages rustiques de grande section, par exemple dans la construction de chalets, car-ports, charpentes traditionnelles etc.
- Guide-chaîne inclinable permettant d'exécuter jusqu'à six plongées chevauchantes sans déplacer la machine, pour des mortaises allant de 17x54mm à 30x130mm.

Accessoires standard:
133571-3: guide pour mortaiseuse, 182229-1: flacon d'huile 30cc,
221501-7: pignon pour mortaiseuse, 781204-0: clé plate 13-17mm,
A-16570: chaîne pour mortaiseuse

Puissance nominale	1140 Watt
Régime à vide	3200 t.p.m.
Vitesse de chaîne à vide	5,0 m/sec
Profondeur de plongée	155 mm
Largeur de mortaise	16,5 - 30 mm
Longueur de mortaise	54 - 130 mm
Dimensions (Lo x La x H)	512 x 298 x 513 mm
Poids sans câble	17,3 kg

EAN: 0088381006415

7104L-30

Mortaiseuse à chaîne 1140W

153



- Mortaiseuse robuste et puissante, mais bien portable pour la réalisation rapide de mortaises de 15cm de profondeur dans toutes les espèces de bois.
- Idéale pour la réalisation d'assemblages rustiques de grande section, par exemple dans la construction de chalets, car-ports, charpentes traditionnelles etc.
- Guide-chaîne inclinable permettant d'exécuter jusqu'à six plongées chevauchantes sans déplacer la machine, pour des mortaises allant de 17x54mm à 30x130mm.

Accessoires standard:
122235-4: guide pour mortaiseuse, 221502-5: pignon pour mortaiseuse,
781204-0: clé plate 13-17mm, A-16617: chaîne pour mortaiseuse

Puissance nominale	1140 Watt
Régime à vide	3200 t.p.m.
Vitesse de chaîne à vide	5,0 m/sec
Profondeur de plongée	155 mm
Largeur de mortaise	30 - 45 mm
Longueur de mortaise	54 - 130 mm
Dimensions (Lo x La x H)	512 x 298 x 513 mm
Poids sans câble	17,3 kg

EAN: 3240890389091

ACCU

PERÇAGE ET
VISSAGEFORAGE ET
BURINAGEMEULAGE ET
PONÇAGE

COUPER

SCIER

RABOTAGE ET
DEFONÇAGECLOUER ET
AGRAFER

LASERS

ASPIRATION

DIVERS

JARDINAGE

CLOUER ET AGRAFER

-  Depth Adjusting
-  Sequential ou clouage en bondissant
-  Sequential
-  Clous assemblés par fil
-  Clous en bande
-  Silent Sheet
-  Inlet Filter
-  Auto Firing Stop
-  Avec éclairage
-  Coffret



CLOUEUR 16GA À BATTERIE

Longueur de clous: 25mm - 64mm



Poignée ergonomique

Butoir

Butoir en caoutchouc évitant d'endommager la pièce

Batterie 18V Li-ion

Plus grande autonomie

1,600 clous avec une seule charge de batterie (BL1850B)

Mode de clouage

Coup par coup ou séquentiel

Capacité du chargeur: 110 pcs

Hauteur du nez: 35mm



Débloquage de clous sans outil



Réglage de la profondeur



Eclairage LED



Cloueuses et agrafeuses

DST112RTJ



18V LXT XPT MAK PAC

Agrafeuse sur accu 10mm LXT 18V

- Agrafeuse à batteries à mécanisme de frappe à ressort très puissant permettant d'enfoncer des agrafes dans tous supports courants.
- Autonomie impressionnante: une seule charge de batterie (3,0Ah) permet d'enfoncer jusqu'à 6000 agrafes.
- Sécurité de contact permettant le tir séquentiel aussi bien que l'agrafage en bondissant.
- Equipé d'un mécanisme de déclenchement antisiccatif.



Accessoires standard:
195246-2: lunettes de sécurité, 195584-2: chargeur rapide DC18RC,
197280-8: Batterie Li-ion BL1850B (2x), 346449-3: clip de ceinture,
450128-8: protection accu, 821550-0: coffret MAKPAC II

Tension nominale	18 V
Accus compris	2 x 5,0Ah
Section de l'agrafe	0,5 x 0,7 mm
Largeur d'agrafe	10 mm
Longueur des agrafes	7-10 mm
Capacité du magasin	150 pièces
Dimensions (Lo x La x H)	235 x 79 x 170 mm
Poids net	1.3 kg

EAN: 0088381825689

DST221RTJ



18V LXT MAK PAC

Agrafeuse 10.5mm sur accu LXT 18V

- Agrafeuse à batteries à mécanisme de frappe à ressort très puissant permettant d'enfoncer des agrafes dans tous supports courants.
- Convient pour les agrafes 10mm courantes (Arrow type T50, Rapid type 140).
- Pied réglable permet d'ajuster la profondeur d'enfoncement en 4 positions afin de noyer les agrafes ou bien de laisser intact des papiers d'isolation etc.
- Sécurité de contact permettant le tir séquentiel aussi bien que l'agrafage en bondissant.



Accessoires standard:
195246-2: lunettes de sécurité, 195584-2: chargeur rapide DC18RC,
197280-8: Batterie Li-ion BL1850B (2x), 324705-1: clip de ceinture,
346317-0: clip de ceinture, 346449-3: clip de ceinture, 450128-8:
protection accu, 821550-0: coffret MAKPAC II

Tension nominale	18 V
Accus compris	2 x 5,0Ah
Section de l'agrafe	0,6 x 1,2 mm
Largeur d'agrafe	10,5 mm
Longueur des agrafes	10-22 mm
Capacité du magasin	98 pièces
Dimensions (Lo x La x H)	251 x 91 x 212 mm
Poids net	2,1 kg

EAN: 0088381816649

DPT353RTJ



18V LXT MAK PAC

Cloueur de finition sur accu LXT 18V

- Cloueur à batteries pour l'enfoncement de « pins » très fins de 0.6 mm, offrant une fixation presque invisible sans risque de fendre le bois.
- Idéale pour l'assemblage d'encadrements et pour la fixation de moulures fines et détails décoratifs lors de l'aménagement intérieur et de la fabrication de meubles.
- Autonomie impressionnante: une seule charge de batterie (3,0Ah) permet d'enfoncer jusqu'à 3500 pointes.



Accessoires standard:
195246-2: lunettes de sécurité, 195584-2: chargeur rapide DC18RC,
197280-8: Batterie Li-ion BL1850B (2x), 346317-0: clip de ceinture,
424955-9: palpeur (2x), 450128-8: protection accu, 783201-2: Clé allen
3x60mm, 821550-0: coffret MAKPAC II

Type de batterie	Li-ion
Tension nominale	18 V
Accus compris	2 x 5,0Ah
Calibre du fixant	23 Ga
Section du clou	0,6 mm
Longueur des clous	15-35 mm
Capacité du magasin	120 pièces
Dimensions (Lo x La x H)	257 x 79 x 226 mm

EAN: 0088381835473

DBN500RTJ



18V LXT MAK PAC

Cloueur à minibrads 50mm sur accu LXT 18V

- Cloueur sur accu pour l'enfoncement de minibrads jusqu'à 50mm.
- Pour des applications en bois tendre
- Idéale pour la fixation de corniches, moulures, chambrants et lambris et pour d'autres travaux d'aménagement intérieur et de fabrication de meubles.
- Livré dans un MAKPAC, un coffret solide en ABS équipé d'un système de verrouillage permettant d'empiler plusieurs coffrets.



Accessoires standard:
195246-2: lunettes de sécurité, 195584-2: chargeur rapide DC18RC,
197280-8: Batterie Li-ion BL1850B (2x), 346317-0: clip de ceinture,
424121-8: adaptateur de bec, 450128-8: protection accu, 783201-2: Clé allen
3x60mm, 821551-8: coffret MAKPAC III

Type de batterie	Li-ion
Tension nominale	18 V
Accus compris	2 x 5,0Ah
Calibre du fixant	18 Ga
Section du clou	1.2 mm
Longueur des clous	15-50 mm
Capacité du magasin	110 pièces
Dimensions (Lo x La x H)	294 x 97 x 318 mm

EAN: 0088381816717

DBN600RTJ



18V LXT MAK PAC

Cloueur à brads 64mm sur accu LXT 18V

- Nez compacte permettant d'enfoncer des clous dans un coin.
- Deux modes de clouage: coup par coup ou mode séquentiel.
- Déblocage de clous sans outil.
- L'interrupteur de sécurité prévient les tirs intempestifs; son déblocage allume automatiquement l'éclairage de la pièce par LED intégré.
- Livré dans un MAKPAC, un coffret solide en ABS équipé d'un système de verrouillage permettant d'empiler plusieurs coffrets.



Accessoires standard:
195246-2: lunettes de sécurité, 195584-2: chargeur rapide DC18RC,
197280-8: Batterie Li-ion BL1850B (2x), 346317-0: clip de ceinture,
424443-6: adaptateur de bec, 821552-6: coffret MAKPAC IV

Type de batterie	Li-ion
Tension nominale	18 V
Accus compris	2 x 5,0Ah
Calibre du fixant	16 Ga
Section du clou	1.2 mm
Longueur des clous	15-64 mm
Capacité du magasin	110 pièces
Dimensions (Lo x La x H)	296x 107 x 318 mm

EAN: 0088381852081

ACCU

PERÇAGE ET
VISSAGEFORAGE ET
BURINAGEMEULAGE ET
PONÇAGE

COUPER

SCIER

RABOTAGE ET
DEFONÇAGECLOUER ET
AGRAFER

LASERS

ASPIRATION

DIVERS

JARDINAGE

Cloueuses et agrafeuses

DST111ZJ

Agrafeuse sur accu 10mm LXT 14,4V



Accessoires standard:
195246-2: lunettes de sécurité, 821550-0: coffret MAKPAC II

Tension nominale	14,4 V
Accus compris	0
Calibre du fixant	23 Ga
Section de l'agrafe	0,5 x 0,7 mm
Largeur d'agrafe	10 mm
Longueur des agrafes	7 - 10 mm
Capacité du magasin	150 pièces
Dimensions (Lo x La x H)	235 x 79 x 159 mm
Poids net	1,0 kg

EAN: 0088381817806

14.4V LXT XPT MAK PAC

DST220RMJ

Agrafeuse sur accu 10mm LXT 14,4V



Accessoires standard:
195246-2: lunettes de sécurité, 195584-2: chargeur rapide DC18RC,
196388-5: Batterie Li-ion BL1440 (2x), 324705-1: clip de ceinture,
346317-0: clip de ceinture, 450128-8: protection accu, 821550-0: coffret MAKPAC II

Tension nominale	14,4 V
Accus compris	2 x 4,0Ah
Section de l'agrafe	0,6 x 1,2 mm
Largeur d'agrafe	10,5 mm
Longueur des agrafes	10 - 22 mm
Capacité du magasin	98 pièces
Dimensions (Lo x La x H)	247 x 91 x 212 mm
Poids net	2,2 kg

EAN: 0088381678209

14.4V LXT MAK PAC

ST113DSAJ

Agrafeuse sur accu 10mm CXT



Accessoires standard:
195246-2: lunettes de sécurité, 197355-3: chargeur rapide DC10SA,
197394-3: accu CXT BL1020B (2x), 346909-5: clip de ceinture

Tension nominale	10,8 V
Accus compris	2 x 2,0Ah
Section de l'agrafe	0,5 x 0,7 mm
Largeur d'agrafe	10 mm
Longueur des agrafes	7-10 mm
Capacité du magasin	150 pièces
Dimensions (Lo x La x H)	211 x 81 x 159 mm
Poids net	1,3 kg

EAN: 0088381832151

10.8V CXT XPT MAK PAC

ST113DSMJ

Agrafeuse sur accu 10mm CXT



Accessoires standard:
195246-2: lunettes de sécurité, 197355-3: chargeur rapide DC10SA,
197402-0: accu CXT BL1040B (2x), 346909-5: clip de ceinture

Tension nominale	10,8 V
Accus compris	2 x 4,0Ah
Section de l'agrafe	0,5 x 0,7 mm
Largeur d'agrafe	10 mm
Longueur des agrafes	7-10 mm
Capacité du magasin	150 pièces
Dimensions (Lo x La x H)	211 x 81 x 159 mm
Poids net	1,3 kg

EAN: 0088381832168

10.8V CXT XPT MAK PAC

PT354DSAJ

Cloueur sur accu CXT



Accessoires standard:
195246-2: lunettes de sécurité, 197355-3: chargeur rapide DC10SA,
197394-3: accu CXT BL1020B (2x), 346909-5: clip de ceinture, 424955-9:
palpeur (2x), 456128-6: protection accu, 783201-2: Clé allen 3x60mm,
821549-5: coffret MAKPAC I

Tension nominale	10,8 V
Accus compris	2 x 2,0Ah
Calibre du fixant	23 Ga
Section du clou	0,6 mm
Longueur des clous	15-35 mm
Capacité du magasin	120 pièces
Dimensions (Lo x La x H)	231 x 66 x 226 mm
Poids net	1,8 kg

EAN: 0088381839174

10.8V CXT MAK PAC

ACCU

PERÇAGE ET
VISSAGEFORAGE ET
BURINAGEMEULAGE ET
PONÇAGE

COUPER

SCIER

RABOTAGE ET
DEFONÇAGECLOUER ET
AGRAFER

LASERS

ASPIRATION

DIVERS

JARDINAGE

Cloueuses et agrafeuses

PT354DSMJ



10.8V CXT MAK PAC

Cloueuse de finition à batteries CXT 10.8V

- Cloueuse à batteries pour l'enfoncement de « pins » très fins de 0,6 mm, offrant une fixation presque invisible sans risque de fendre le bois.
- Idéale pour l'assemblage d'encadrements et pour la fixation de moulures fines et détails décoratifs lors de l'aménagement intérieur et de la fabrication de meubles.
- Nez ultra mince (épaisseur 3mm) permettant de poser des pointes dans des rainures très étroites, par exemple pour la fixation invisible de frisettes fines.



Accessoires standard:
195246-2: lunettes de sécurité, 197355-3: chargeur rapide DC10SA,
197402-0: accu CXT BL1040B (2x), 346909-5: clip de ceinture, 424955-9:
palpeur (2x), 783201-2: Clé allen 3x60mm, 821549-5: coffret MAKPAC I

Tension nominale	10.8 V
Accus compris	2 x 4,0Ah
Calibre du fixant	23 Ga
Section du clou	0,6 mm
Longueur des clous	15-35 mm
Capacité du magasin	120 pièces
Dimensions (Lo x La x H)	231 x 66 x 226 mm
Poids net	1,8 kg

EAN: 0088381839198

GN900SE



7.2V

Cloueur à gaz pour bois

- Cloueur à gaz enfonçant des clous jusqu'à 3.3x90mm, idéal pour les constructions lourdes où la mobilité est d'une importance primordiale, telles que les ossatures en bois et la charpente.
- Liberté de mouvement illimitée et travail en hauteur aisé grâce à l'absence d'un tuyau d'air comprimé.
- Nez cranté évitant tout dérapage et assurant un clouage sûr, même sous des angles d'enfoncement faibles lors du clouage de l'intérieur d'assemblages angulaires.
- Témoin LED tricolore indiquant la capacité de batterie et offrant un diagnostic encodé en cas de faille dans le circuit.



Accessoires standard:
194320-3: chargeur DC07SA, 194355-4: Batterie Li-ion BL7010 (2x),
195246-2: lunettes de sécurité, 783230-5: clé à six pans, 824875-1: coffret synthétique

Tension nominale	7,2 V
Accus compris	2 x 1,0Ah
Clou à tête demi-ronde	✓
Ø Tête de clou	7.0 mm
Section du clou	2,9 - 3,3 mm
Longueur des clous	50 - 90 mm
Angle du magasin	34 °
Capacité du magasin	44 pièces
Dimensions (Lo x La x H)	321 x 108 x 368 mm
Poids net	3,3 kg

EAN: 0088381097543

GF600SE



7.2V

Cloueur à gaz pour clous de finition

- Cloueuse à gaz enfonçant des clous de finition ("brads") de 15 à 64mm, idéale pour la fixation de corniches, moulures, chambrants et lambris et pour d'autres travaux d'aménagement intérieur.
- Molette permettant de régler facilement la profondeur d'enfoncement.
- Grande fenêtre sur le magasin de clous permettant de voir instantanément le nombre de clous restants; la longueur des clous chargés est visible de l'extérieur.
- La partie avant s'ouvre sans outils afin de résoudre facilement tout blocage éventuel.



Accessoires standard:
194320-3: chargeur DC07SA, 194355-4: Batterie Li-ion BL7010 (2x),
195246-2: lunettes de sécurité, 346488-3: adaptateur pour clous courts,
424443-6: adaptateur de bec (2x), 783201-2: Clé allen 3x60mm,
783202-0: Clé allen 4x70mm...

Tension nominale	7,2 V
Accus compris	2 x 1,0Ah
Section du clou	1,6 mm
Longueur des clous	15 - 64 mm
Angle du magasin	0 °
Capacité du magasin	100 pièces
Dimensions (Lo x La x H)	305 x 90 x 266 mm
Poids net	2,2 kg

EAN: 0088381623582

GN420CSE



7.2V

Cloueur à gaz pour béton

- Cloueur à gaz enfonçant des clous jusqu'à 3.0x40mm, idéal pour les constructions lourdes où la mobilité est d'une importance primordiale, telles que les ossatures en bois et la charpente.
- Liberté de mouvement illimitée grâce à l'absence d'un tuyau d'air comprimé.
- Nez cranté évitant tout dérapage et assurant un clouage sûr, même sous des angles d'enfoncement faibles lors du clouage de l'intérieur d'assemblages angulaires.
- Témoin LED tricolore indiquant la capacité de batterie et offrant un diagnostic encodé en cas de faille dans le circuit.



Accessoires standard:
194320-3: chargeur DC07SA, 194355-4: Batterie Li-ion BL7010 (2x),
195246-2: lunettes de sécurité, 783230-5: clé à six pans, 821512-8: coffret de transport synthétique

Tension nominale	7,2 V
Accus compris	2 x 1,0Ah
Section du clou	2,6-3,0 mm
Longueur des clous	15 - 40 mm
Angle du magasin	0 °
Capacité du magasin	20 pièces
Dimensions (Lo x La x H)	315 x 108 x 390 mm
Poids net	3,5 kg

EAN: 0088381635851

AF500HP



22 BAR

Cloueuse à pines High Pressure 50mm

- Cloueuse de finition enfonçant des pines de 0.6mm jusqu'à 55mm de long, extrêmement mince et légère grâce au mécanisme de frappe haute pression.
- Idéale pour l'assemblage d'encadrements et pour la fixation de moulures fines et détails décoratifs lors de l'aménagement intérieur et de la finition de meubles.
- Nez ultra mince (épaisseur 3mm) permettant de poser des pointes dans des rainures très étroites, par exemple pour la fixation invisible de frisettes fines.



Accessoires standard:
194381-3: flacon d'huile 30cc pour machines à air haute pression,
195246-2: lunettes de sécurité, 450626-2: adaptateur de bec, 452213-3:
clip de ceinture, 783201-2: Clé allen 3x60mm, 824858-1: coffret de transport synthétique, F-31825: pines 23ga

Pression max.	10 - 23 bar
Calibre du fixant	23 Ga
Section du clou	0,6 mm
Longueur des clous	15-50 mm
Dimensions (Lo x La x H)	228 x 61 x 207 mm
Poids net	1,1 kg

EAN: 0088381092876

ACCU

PERÇAGE ET
VISSAGE

FORAGE ET
BURINAGE

MEULAGE ET
PONÇAGE

COUPER

SCIER

RABOTAGE ET
DEFONÇAGE

CLOUER ET
AGRAFER

LASERS

ASPIRATION

DIVERS

JARDINAGE

Cloueuses et agrafeuses

AF505N

Cloueuse de finition



- Cloueuse de finition légère et solide en alliage moulé sous pression.
- Idéale pour la fixation de corniches, moulures, chambrants et lambris et pour d'autres travaux d'aménagement intérieur et de fabrication de meubles.
- Profondeur d'enfoncement réglable sans outils.
- La partie avant s'ouvre sans outils afin de résoudre facilement tout blocage éventuel.
- Fenêtre sur le magasin de clous pour éviter le tir à vide.



Accessoires standard:
181434-7: flacon d'huile 30cc, 195246-2: lunettes de sécurité,
HY00000090: coffret synthétique

Pression max.	8 bar
Ø Tête de clou	2,0 mm
Calibre du fixant	18 Ga
Section du clou	1,2 mm
Longueur des clous	15-50 mm
Capacité du magasin	100 pièces
Dimensions (Lo x La x H)	260 x 64 x 237 mm
Poids net	1,4 kg

EAN: 0088381680806

AN943K

Cloueur à charpente pneumatique



- Commutateur de sécurité permettant d'empêcher le tir ou de sélectionner le mode de tir séquentiel ou de clouage en bondissant.
- Profondeur d'enfoncement réglable par molette.
- Suspension automatique du tir quand le magasin à clous est vide, évitant les erreurs d'assemblage et prolongeant la durée de vie du percuteur et de l'amortisseur.
- Chargement facile des clous, sans devoir bloquer le magasin en position ouverte.
- Crochet escamotable pratique permettant d'accrocher la machine aux lattes ou aux tubes d'échafaudage jusqu'à 44mm d'épaisseur.



Accessoires standard:
181434-7: flacon d'huile 30cc, 195246-2: lunettes de sécurité, 421677-2:
adaptateur de bec, 824841-8: coffret de transport synthétique

Pression max.	8,5 bar
Clou à tête demi-ronde	✓
Ø Tête de clou	7,0 mm
Section du clou	2,9-3,3 mm
Longueur des clous	50-90 mm
Angle du magasin	31 (34) °
Capacité du magasin	84 pièces
Dimensions (Lo x La x H)	455 x 109 x 365 mm
Poids net	3,9 kg

EAN: 0088381090490

AT450H

Agrafeuse de finition High Pressure 50mm



- Agrafeuse de finition enfonçant des agrafes fines jusqu'à 50mm, à façonnage compact grâce au mécanisme de frappe haute pression.
- Idéale pour la pose de parquets à rainure et languette, pour la fixation de dos d'armoires, lambris etc. et pour d'autres travaux d'aménagement intérieur et de fabrication de meubles.
- Nez biseauté permettant d'enfoncer des agrafes au fond de la feuillure de planchers à rainure et languette ou de lames à feuillure mi-bois; un adaptateur plat en caoutchouc est rangé sur la machine.
- Sélecteur pour tir simple ou clouage en bondissant, offrant plus de sécurité et évitant les doubles tirs.



Accessoires standard:
194381-3: flacon d'huile 30cc pour machines à air haute pression,
195246-2: lunettes de sécurité, 424126-8: adaptateur de bec, 783201-2:
Clé allen 3x60mm, 824793-3: coffret de transport synthétique

Pression max.	13 - 23 bar
Calibre du fixant	18 Ga
Section de l'agrafe	1,1 x 1,3 mm
Largeur d'agrafe	4 mm
Longueur des agrafes	25 - 50 mm
Capacité du magasin	105 pièces
Dimensions (Lo x La x H)	261x115x269 mm
Poids net	1,4 kg

EAN: 0088381092869

AT638

Agrafeuse



- Agrafeuse pour agrafes étroites légère et solide en alliage moulé sous pression.
- Idéale pour la pose de parquets à rainure et languette, pour la fixation de dos d'armoires, lambris etc. et pour d'autres travaux d'aménagement intérieur et de fabrication de meubles.
- Fenêtre sur le magasin d'agrafes pour éviter le tir à vide.
- Echappement de l'air orientable sur 360 degrés.



Accessoires standard:
181434-7: flacon d'huile 30cc, 192517-8: lunettes de sécurité, 195246-2:
lunettes de sécurité, 783201-2: Clé allen 3x60mm, 783202-0: Clé allen
4x70mm

Pression max.	8 bar
Calibre du fixant	18 Ga
Section de l'agrafe	1,1 x 1,3 mm
Largeur d'agrafe	5 mm
Longueur des agrafes	15-38 mm
Capacité du magasin	100 pièces
Dimensions (Lo x La x H)	247 x 62 x 246 mm
Poids net	1,5 kg

EAN: 0088381028592

MACHINES

LASERS



Lasers

LD030P



Télémètre laser

- Télémètre laser compact et facile à utiliser pour la mesure rapide et précise de distances jusqu'à 30m.
- Mesure des distances par calcul du déphasage optique assurant une prise de mesure extrêmement précise; la mesure se fait exactement par rapport au point illuminé par le laser.
- Étanche aux projections d'eau et à la poussière (IP54).

Type de batterie	2x AAA
Précision (2s)	+2 mm
Erreur max.	+9mm / 30m
Classe d'émission laser	II (635nm, <1mW)
Température d'utilisation	0 --> 40 °
Classe d'étanchéité	IP54
Dimensions (Lo x La x H)	115 x 53 x 25 mm
Poids net	0,1 kg

EAN: 0088381699914

LD050P



Télémètre laser

- Télémètre laser compact et facile à utiliser pour la mesure rapide et précise de distances jusqu'à 50m.
- Touche de fonction pour la détermination de surfaces et de volumes et pour la mesure par triangulation de distances inaccessibles à une mesure directe.
- Touches de calcul pour l'addition et la soustraction de distances, surfaces et volumes.
- Possibilité de mesure en continu permettant de rechercher des points fixes ainsi que de mesure minimum/maximum automatique lors de l'utilisation de fonctions trigonométriques.

Type de batterie	2x AAA
Précision (2s)	+2 mm
Erreur max.	+9mm / 50m
Mémoire	5 mesures
Classe d'émission laser	II (635nm, <1mW)
Température d'utilisation	0 --> 40 °
Classe d'étanchéité	IP54
Dimensions (Lo x La x H)	116 x 45 x 29 mm
Poids net	0,1 kg

EAN: 0088381635141

LD080PI



Télémètre laser à mesure d'inclinaison

- Télémètre laser compact à niveau intégré pour la mesure rapide et précise d'angles d'inclinaison et de distances jusqu'à 80m.
- Le détecteur d'inclinaison 360° intégré permet également de déterminer en un seul clic la distance horizontale et verticale vers un point de repère quelconque.
- Touches de fonction bien intelligibles pour la détermination, l'addition et la soustraction de distances, de surfaces et de volumes et pour la mesure par triangulation de distances inaccessibles à une mesure directe.

Type de batterie	2x AAA
Précision (2s)	+1,5 mm
Erreur max.	+16mm / 80m
Précision mesure inclin.	+0,2 °
Mémoire	20 écrans
Classe d'émission laser	II (635nm, <1mW)
Température d'utilisation	-10 --> 50 °
Classe d'étanchéité	IP54
Dimensions (Lo x La x H)	117 x 57 x 32 mm
Poids net	0,1 kg

EAN: 0088381635158

SK104Z



Niveau laser à croix

- Niveau à croix autonivelant permettant des alignements droits et perpendiculaires faciles aussi bien à l'intérieur qu'à l'extérieur.
- Idéal pour les installations de cuisine, l'aménagement intérieur, la pose de carrelages, les installations électriques ou sanitaires etc.
- Verrouillage de l'inclinaison pour le transport ainsi que pour la réalisation de pentes.
- Mode à impulsions à utiliser avec capteur; peut également être utilisé pour maximiser la capacité des batteries.

Type de batterie	3x AA
Erreur max.	+3mm / 10m
Température de l'air	-10-40 °
Portée du faisceau laser	15 m
Plage de nivelage	4°
Classe d'étanchéité	IP54
Dimensions (Lo x La x H)	111 x 117 x 72 mm
Poids net	0,47 kg

EAN: 0088381801706

SK103PZ



Niveau laser à croix / points

- Niveau à croix autonivelant permettant des alignements droits et perpendiculaires faciles aussi bien à l'intérieur qu'à l'extérieur.
- Idéal pour les installations de cuisine, l'aménagement intérieur, la pose de carrelages, les installations électriques ou sanitaires etc. Convient pour les petits chantiers.
- Verrouillage de l'inclinaison pour le transport ainsi que pour la réalisation de pentes.
- Mode à impulsions à utiliser avec capteur; peut également être utilisé pour maximiser la capacité des batteries.

Type de batterie	3x AA
Erreur max.	+3mm / 10m
Température de l'air	-10-40 °
Portée du faisceau laser	15 m
Plage de nivelage	4°
Classe d'étanchéité	IP54
Dimensions (Lo x La x H)	111 x 117 x 72 mm
Poids net	0,47 kg

EAN: 0088381691116

Lasers

SKR200Z



Niveau laser rotatif

- Niveau à laser rotatif autonivelant, permettant de réaliser facilement des alignements horizontaux et d'aplomb aussi bien à l'intérieur qu'à l'extérieur.
- Idéal pour de divers travaux de gros oeuvre et de parachèvement tels que la pose de cloisons sèches et faux plafonds, les installations électriques ou sanitaires etc.
- Mode sécurisé avec arrêt automatique et signal lumineux en cas de mouvement intempestif de l'appareil.
- Mode 'scanning' à ligne courte (4 positions d'amplitude) pour une visibilité améliorée lors de travaux localisés.

Accessoires standard:
775111: lunettes pour laser, 791661: support mural pour laser, 796587: récepteur LR150, 796588: telecommande, 834534: lunettes pour laser

Type de batterie	Alcaline 2xLR20 (D)
Vitesse de rotation	0-600 t.p.m.
Erreur max.	+15 mm / 100m
Portée du faisceau laser	100 m
Diamètre terrain d'action	200 m
Plage de nivelage	+ - 6° (10%)
Filetage de l'arbre	5/8" -11tpi (filet droit)
Durée fonction. continu	60 h
Classe d'émission laser	2 (635nm, <1 mW)
Classe d'étanchéité	IP54
Dimensions (Lo x La x H)	156 x 154 x 197 mm
Poids net	1,6 kg

EAN: 0088381634953

SK209GDZ



Niveau laser à croix vert CXT

- Laser vert avec une haute intensité pour une visibilité supérieure.
- Niveau à croix autonivelant permettant des alignements droits et perpendiculaires faciles aussi bien à l'intérieur qu'à l'extérieur.
- Idéal pour les installations de cuisine, l'aménagement intérieur, la pose de carrelages, les installations électriques ou sanitaires etc.
- Verrouillage de l'inclinaison pour le transport ainsi que pour la réalisation de pentes.
- Mode à impulsions à utiliser avec capteur; peut également être utilisé pour maximiser la capacité des batteries.

Accessoires standard:
TK02100200: lunettes pour laser

Tension nominale	10.8 V
Accus compris	0
Erreur max.	+1mm / 10m
Température de l'air	-10-40 °
Plage de nivelage	2°
Nombre de lignes / Axes (horizontal et vertical)	1H + 2V
Classe d'étanchéité	IP54
Dimensions (Lo x La x H)	87x230 mm
Poids net	1.5 kg

EAN: 0088381832540

SK312GDZ



Niveau laser à croix vert CXT

- Niveau à croix autonivelant permettant des alignements droits et perpendiculaires faciles aussi bien à l'intérieur qu'à l'extérieur.
- Laser vert avec une haute intensité pour une visibilité supérieure.
- Idéal pour les installations de cuisine, l'aménagement intérieur, la pose de carrelages, les installations électriques ou sanitaires etc.
- Verrouillage de l'inclinaison pour le transport ainsi que pour la réalisation de pentes.
- Mode à impulsions à utiliser avec capteur; peut également être utilisé pour maximiser la capacité des batteries.

Accessoires standard:
TK02100200: lunettes pour laser

Tension nominale	10.8 V
Accus compris	0
Erreur max.	+1mm / 10m
Température de l'air	-10-40 °
Plage de nivelage	2°
Nombre de lignes / Axes (horizontal et vertical)	1H + 3V
Classe d'étanchéité	IP54
Dimensions (Lo x La x H)	87x230 mm
Poids net	1.5 kg

EAN: 0088381832557

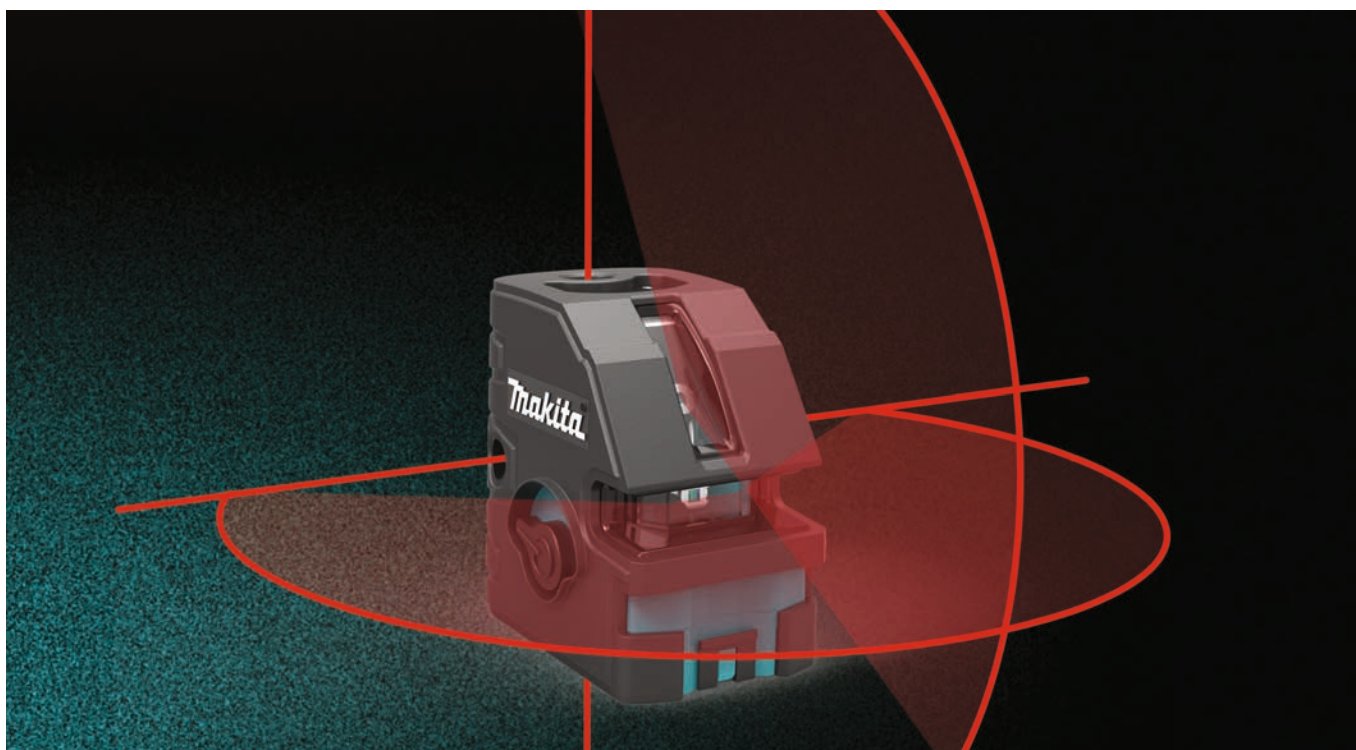

ACCU

PERÇAGE ET
VISSAGEFORAGE ET
BURINAGEMEULAGE ET
PONÇAGE

COUPER

SCIER

RABOTAGE ET
DEFONÇAGECLOUER ET
AGRAFER

LASERS

ASPIRATION

DIVERS

JARDINAGE



L'aspirateur intelligent de Makita

fournit le nettoyage professionnel des bureaux, des
entrepôts ou des magasins.



MACHINES

ASPIRATION



-  Double isolation
-  Vitesse variable
-  2 vitesses électriques
-  Démarrage progressif
-  Réservoir en inox
-  Tuyau tournant
-  Antistatique
-  Avec éclairage
-  Coffret

Makita[®]

DVC860

AC/DC ASPIRATEUR HYBRIDE



**En mode filaire
ou à batterie, aspire
la poussière et l'eau.**

À BATTERIE

Débit max.
2.1 m²/min

Dépression max.
9.0 mbar



EN FILAIRE

Débit max.
3.6 m²/min

Dépression max.
24.0 mbar



LXT

18v + 18v → 36v

HYBRID

Aspirateurs

DVC860LZ



36V HYBRID LXT XPT

Aspirateur hybride AC/DC LXT 2x18V

- Aspirateur filaire ou sans fil pour l'extraction de débris lors de travaux de sciage, perçage etc. avec des machines à batteries.
- Contrôle variable de l'aspiration, permettant un travail plus silencieux tout en augmentant l'autonomie lors de travaux exigeant moins de puissance d'aspiration.
- Livré sans batteries ni chargeur!



Accessoires standard:
192562-3: tube d'aspiration coudé, 192563-1: tube d'aspiration droit,
195432-5: sac collecteur en plastique, 195434-1: tuyau d'aspiration 38mm
2,5m, 195551-7: brosse d'aspiration, 410306-2: embout plat, 417307-1:
adaptateur tuyau côté machine 38mm

Tension nominale	2x18 V
Accus compris	0
Puissance nominale	1050 Watt
Débit	2.1-3.6 m³/min
Dépression max.	90 - 240 mbar
Volume brut du réservoir	8 l
Longueur tuyau	2.5 m
Long cordon alimentation	5 m
Dimensions (Lo x La x H)	366 x 334 x 368 mm
Poids net	8,6 kg

EAN: 0088381694629

DVC862LZ



36V BL MOTOR LXT XPT

Aspirateur sur accu LXT 2x18V

- Aspirateur à batterie pour l'extraction de débris lors de travaux de sciage, perçage etc. avec des machines à batteries.
- Contrôle variable de l'aspiration, permettant un travail plus silencieux tout en augmentant l'autonomie lors de travaux exigeant moins de puissance d'aspiration.
- Livré sans batteries ni chargeur!



Accessoires standard:
192562-3: tube d'aspiration coudé, 192563-1: tube d'aspiration droit,
195432-5: sac collecteur en plastique, 195434-1: tuyau d'aspiration 38mm
2,5m, 195551-7: brosse d'aspiration, 410306-2: embout plat

Tension nominale	2x18 V
Accus compris	0
Débit	1,7-2,1 m³/min
Dépression max.	98 mbar
Volume brut du réservoir	8 l
Dimensions (Lo x La x H)	366 x 334 x 368 mm
Poids net	7,0 kg

EAN: 0088381841016

DVC863LZ



36V BL HEPA MOTOR LXT XPT

Aspirateur sur accu LXT 2x18V

- Aspirateur sans fil pour l'extraction de débris lors de travaux de sciage, perçage etc. avec des machines à batteries.
- Le filtre HEPA élimine les particules poussiéreuses les plus petites dans l'air ce qui assure un échappement d'air très propre.
- Contrôle variable de l'aspiration, permettant un travail plus silencieux tout en augmentant l'autonomie lors de travaux exigeant moins de puissance d'aspiration.
- Livré sans batteries ni chargeur!



Accessoires standard:
192562-3: tube d'aspiration coudé, 192563-1: tube d'aspiration droit,
195432-5: sac collecteur en plastique, 195433-3: tuyau d'aspiration 28mm
3,5m, 195434-1: tuyau d'aspiration 38mm 2,5m, 195545-2: adaptateur
tuyau côté machine 38mm...

Tension nominale	2x18 V
Accus compris	0
Débit	2.1 m³/min
Dépression max.	98 mbar
Durée fonction. continu	40 min
Volume brut du réservoir	8 l
Longueur tuyau	2.5 m
Dimensions (Lo x La x H)	366 x 334 x 368 mm
Poids net	7,7 kg

EAN: 0088381840941

DVC864LZ



36V AWS BL HEPA MOTOR LXT

Aspirateur sur accu LXT 2x18V

- AWS (Auto-start Wireless System): connection Bluetooth entre la machine et l'aspirateur.



Accessoires standard:
192562-3: tube d'aspiration coudé, 192563-1: tube d'aspiration droit,
195432-5: sac collecteur en plastique, 195433-3: tuyau d'aspiration 28mm
3,5m, 195434-1: tuyau d'aspiration 38mm 2,5m, 195545-2: adaptateur
tuyau côté machine 38mm...

Tension nominale	2x18 V
Accus compris	0
Débit	2,1 m³/min
Dépression max.	98 mbar
Durée fonction. continu	40 min
Volume brut du réservoir	8 l
Longueur tuyau	2,5 m
Dimensions (Lo x La x H)	336 x 334 x 368 mm
Poids net	7,7 kg

EAN: 0088381851589

DVC864LZX



36V AWS BL HEPA MOTOR LXT

Aspirateur sur accu LXT 2x18V

- AWS (Auto-start Wireless System): connection Bluetooth entre la machine et l'aspirateur.
- Cette version est spécialement conçu pour l'aspiration en combinaison avec les outils



Accessoires standard:
195432-5: sac collecteur en plastique, 195433-3: tuyau d'aspiration 28mm
3,5m, 195545-2: adaptateur tuyau côté machine 38mm, 195546-0:
adaptateur caoutchouc côté machine, 195547-8: adaptateur tuyau 28mm
côté machine

Tension nominale	2x18 V
Accus compris	0
Débit	2,1 m³/min
Dépression max.	98 mbar
Durée fonction. continu	40 min
Volume brut du réservoir	8 l
Longueur tuyau	2,5 m
Dimensions (Lo x La x H)	336 x 334 x 368 mm
Poids net	7,7 kg

EAN: 0088381851596

ACCU

PERÇAGE ET
VISSAGE

FORAGE ET
BURINAGE

MEULAGE ET
PONÇAGE

COUPER

SCIER

RABOTAGE ET
DEFONÇAGE

CLOUER ET
AGRAFER

LASERS

ASPIRATION

DIVERS

JARDINAGE

Aspirateurs

DVC260Z



Aspirateur dorsal sur accu LXT 2x18V

- Présélection de deux vitesses, permettant un travail plus silencieux tout en augmentant l'autonomie lors de travaux exigeant moins de puissance d'aspiration.
- Livré sans batteries ni chargeur!



Accessoires standard:
123486-2: brosse d'aspiration, 123584-2: tube d'aspiration télescopique,
123636-9: filtre HEPA, 126756-8: poignée courbée, 143787-2: tuyau
d'aspiration 28mm 1,0m, 197901-2: embout caoutchouc, 197903-8: sac à
poussière

Tension nominale	2x18 V
Accus compris	0
Débit	1,5 m³/min
Dépression max.	71 mbar
Durée fonction. (vit. 2)	60 min
Durée fonction. (vit. 1)	90 min
Capacité sac à poussières	2 l
Longueur tuyau	1 m
Dimensions (Lo x La x H)	230 x 152 x 373 mm
Poids net	3,8 kg

EAN: 0088381817400

DVC260ZX



Aspirateur dorsal sur accu LXT 2x18V

- Présélection de deux vitesses, permettant un travail plus silencieux tout en augmentant l'autonomie lors de travaux exigeant moins de puissance d'aspiration.
- Livré sans batteries ni chargeur!



Accessoires standard:
123636-9: filtre HEPA, 152992-0: tuyau d'aspiration 28mm 1,5m,
195545-2: adaptateur tuyau côté machine 38mm, 195546-0: adaptateur
caoutchouc côté machine, 195547-8: adaptateur tuyau 28mm côté
machine, 197903-8: sac à poussière

Tension nominale	2x18 V
Accus compris	0
Débit	1,5 m³/min
Dépression max.	71 mbar
Durée fonction. (vit. 2)	60 min
Durée fonction. (vit. 1)	90 min
Capacité sac à poussières	2 l
Longueur tuyau	1 m
Dimensions (Lo x La x H)	230 x 152 x 373 mm
Poids net	3,8 kg

EAN: 0088381832618

DCL180ZB



18V LXT

Aspirateur sur accu LXT18V

- Livré sans accus ni chargeur. Ceci vous permet d'agrandir votre parc de machines Makita de manière économique.
- Aspirateur compact et maniable pour batteries 18V LXT, très efficace aussi bien sur les sols durs que sur les moquettes.
- Autonomie: +/- 33 minutes en usage continu (avec accu BL1850B)
- Idéal pour le nettoyage intermédiaire de trains, d'avions etc. et pour l'aspiration de poussières et de débris après les travaux de sciage, perçage,...

Accessoires standard:
123486-2: brosse d'aspiration, 443060-3: Filtre plissé, 451208-3: pré-filtre,
451243-1: embout d'aspiration plat., 451244-9: tuyau d'aspiration

Tension nominale	18 V
Accus compris	0
Débit	1,4 m³/min
Dépression max.	42 mbar
Cap. réservoir poussières	0,65 l
Dimensions (Lo x La x H)	999 x 114 x 152 mm
Poids net	1,2 kg

EAN: 0088381821926

DCL182Z



18V LXT

Aspirateur sur accu LXT 18V

- Livré sans accus ni chargeur. Ceci vous permet d'agrandir votre parc de machines Makita de manière économique.
- Aspirateur compact et maniable pour batteries 18V LXT, très efficace aussi bien sur les sols durs que sur les moquettes.
- Idéal pour le nettoyage intermédiaire de trains, d'avions etc. et pour l'aspiration de poussières et de débris après les travaux de sciage, perçage,...
- Autonomie: jusqu'à 66 minutes en usage continu (LOW) (avec accu BL1850B)



Accessoires standard:
122859-6: brosse d'aspiration, 166084-9: sac à poussières en tissu,
194566-1: sac à poussière en papier., 451243-1: embout d'aspiration plat.,
451244-9: tuyau d'aspiration, 451245-7: support pour buse à fentes

Tension nominale	18 V
Accus compris	0
Débit	1,4 m³/min
Dépression max.	54 mbar
Cap. réservoir poussières	0,5 l
Capacité sac à poussières	0,33 l
Dimensions (Lo x La x H)	1004 x 115 x 151 mm
Poids net	1,3 kg

EAN: 0088381659420

DVC350Z



18V LXT

Aspirateur sur accu LXT 18V

- Aspirateur sans fil pour l'extraction de débris lors de travaux de sciage, perçage etc. avec des machines à batteries.
- L'aspirateur peut également servir de souffleur par le biais de la buse livrée en standard avec la machine.
- Présélection de deux vitesses, permettant un travail plus silencieux tout en augmentant l'autonomie lors de travaux exigeant moins de puissance d'aspiration.
- Bandoulière de suspension ajustable livrée standard avec la machine.

Accessoires standard:
122918-6: sac à poussières en tissu, 132025-7: buse en caoutchouc pour
souffler/aspirer, 140456-6: tuyau d'aspiration 28mm 2,5m, 166094-6:
bandoulière, 195545-2: adaptateur tuyau côté machine 38mm

Tension nominale	18 V
Accus compris	0
Débit	3,4 m³/min
Dépression max.	55 mbar
Capacité sac à poussières	3,0 l
Longueur tuyau	2,5 m
Dimensions (Lo x La x H)	403 x 195 x 226 mm
Poids net	1,9 kg

EAN: 0088381677080

ACCU

PERÇAGE ET
VISSAGE

FORAGE ET
BURINAGE

MEULAGE ET
PONÇAGE

COUPER

SCIER

RABOTAGE ET
DEFONÇAGE

CLOUER ET
AGRAFER

LASERS

ASPIRATION

DIVERS

JARDINAGE

Aspirateurs

DRC200PTJ



18V LXT BL MOTOR

Aspirateur Robot LXT 18V

- Alimenté par un accu 18V. La pose d'un deuxième accu augmente l'autonomie.
- Equipé de 8 capteurs à ultrasons (détection d'obstacles), 4 capteurs de bord infrarouge (détection de profondeurs), un capteur de gyroscope (créé un effet direct horizontal des directives), un capteur de champ magnétique (détection lorsque l'aspirateur se coince), deux capteurs de roue (coopère avec le capteur de champ magnétique) et un capteur de pare-chocs (détection le contact avec les obstacles).
- Contrôle visuel pour l'entretien du filtre. Avertissement lorsque le filtre est obturé.

Accessoires standard:
196933-6: chargeur rapide double DC18RD, 197280-8: Batterie Li-ion BL1850B (2x), 821551-8: coffret MAKPAC III, SH0000063: brosse principale, SH0000064: plaque de fond, SH0000065: brosses latérales, SH00000213: filtre plissé, SH00000231: ruban de limite

Tension nominale	18 V
Accus compris	2 x 5,0Ah
Capacité panier ramassage	2,5 l
Autotractée	✓
Vitesse d'avance	1,0 km/h
Dimensions (Lo x La x H)	460 x 460 x 180 mm
Poids net	7,8 kg

EAN: 0088381866057

DCL501Z



18V LXT BL MOTOR

Aspirateur cyclone sur accu LXT 18V

- Un aspirateur à batterie compact, pratique et puissant avec un moteur sans balais qui offre des prestations magnifiques sur le plancher, mais aussi sur le tapis.
- Grâce à la filtration cyclonique, il n'y a pas besoin d'un sac d'aspirateur. La poussière est récoltée dans un récipient, qui peut être lavé d'une manière très simple.
- Présélection de deux vitesses pour un travail encore plus silencieux tout en augmentant l'autonomie lors de travaux légers.
- Les accessoires sont utilisables en plusieurs configurations, avec ou sans tube de rallonge, selon les circonstances.



Accessoires standard:
SH00000034: tuyau d'aspiration, SH00000042: embout d'aspiration plat, SH00000058: brosse d'aspiration

Tension nominale	18 V
Accus compris	0
Débit	1,3 m³/min
Dépression max.	66 mbar
Cap. réservoir poussières	0,25 l
Dimensions (Lo x La x H)	335 x 189 x 252 mm
Poids net	3,1 kg

EAN: 0088381832786

CL102DW



10.8V

Aspirateur sur accu 10,8V

- Aspirateur compact et maniable avec batterie intégrée 10.8V.
- Idéal pour le nettoyage intermédiaire de trains, d'avions etc. et pour l'aspiration de poussières et de débris après un travail ponctuel de sciage, perçage,...
- Moins de fatigue grâce aux touches de marche/arrêt éliminant le besoin de tenir une gâchette enfoncée et favorisant ainsi une prise relâchée de l'appareil.
- Présélection de deux vitesses, permettant un travail plus silencieux tout en augmentant l'autonomie lors de travaux exigeant moins de puissance d'aspiration.



Accessoires standard:
122861-9: embout d'aspiration pour sol, 194550-6: Batterie Li-ion BL1013, 194588-1: Chargeur DC10WA, 194597-0: Chargeur DC10WA, 416041-0: embout d'aspiration plat., 443060-3: Filtre plissé, 451208-3: pré-filtre, 451244-9: tuyau d'aspiration...

Type de batterie	Li-ion
Tension nominale	10,8 V
Capacité de batterie	1,3 Ah
Débit	0,9 m³/min
Dépression max.	23 mbar
Durée fonction. (vit. 2)	13 min
Durée fonction. (vit. 1)	21 min
Cap. réservoir poussières	0,5 l
Capacité sac à poussières	0,33 l
Dimensions (Lo x La x H)	984 x 113 x 150 mm
Poids net	1,1 kg

EAN: 0088381613170

CL104DWYX



10.8V

Aspirateur sur accu 10,8V

- Aspirateur compact et maniable avec batterie intégrée 10.8V.
- Idéal pour le nettoyage intermédiaire de trains, d'avions etc. et pour l'aspiration de poussières et de débris après un travail ponctuel de sciage, perçage,...
- Moins de fatigue grâce aux touches de marche/arrêt éliminant le besoin de tenir une gâchette enfoncée et favorisant ainsi une prise relâchée de l'appareil.
- Présélection de deux vitesses, permettant un travail plus silencieux tout en augmentant l'autonomie lors de travaux exigeant moins de puissance d'aspiration.

Accessoires standard:
122859-6: brosse d'aspiration, 194566-1: sac à poussière en papier., 451243-1: embout d'aspiration plat., 451244-9: tuyau d'aspiration

Type de batterie	Li-ion
Tension nominale	10,8 V
Capacité de batterie	1,5 Ah
Débit	1,1 m³/min
Dépression max.	33 mbar
Durée fonction. (vit. 2)	15 min
Durée fonction. (vit. 1)	30 min
Dimensions (Lo x La x H)	446 x 113 x 136 mm
Poids avec accu	1,1 kg

EAN: 0088381673945

CL111DWI



10.8V

Aspirateur sur accu 10,8V

- Aspirateur compact et maniable avec batterie intégrée 10.8V.
- Idéal pour le nettoyage intermédiaire de trains, d'avions etc. et pour l'aspiration de poussières et de débris après un travail ponctuel de sciage, perçage,...
- Moins de fatigue grâce aux touches de marche/arrêt éliminant le besoin de tenir une gâchette enfoncée et favorisant ainsi une prise relâchée de l'appareil.
- Présélection de deux vitesses, permettant un travail plus silencieux tout en augmentant l'autonomie lors de travaux exigeant moins de puissance d'aspiration.

Accessoires standard:
416041-0: embout d'aspiration plat.

Type de batterie	Li-ion
Tension nominale	10,8 V
Capacité de batterie	1,5 Ah
Débit	1,4 m³/min
Dépression max.	34 mbar
Durée fonction. (vit. 2)	15 min
Durée fonction. (vit. 1)	30 min
Dimensions (Lo x La x H)	412 x 102 x 109 mm
Poids avec accu	0,94 kg

EAN: 0088381845250

ACCU

PERÇAGE ET
VISSAGE

FORAGE ET
BURINAGE

MEULAGE ET
PONÇAGE

COUPER

SCIER

RABOTAGE ET
DEFONÇAGE

CLOUER ET
AGRAFER

LASERS

ASPIRATION

DIVERS

JARDINAGE

Aspirateurs

CL107FDZW



10.8V CXT

Aspirateur sur accu CXT

- Aspirateur compact et maniable à batterie 10.8V CXT.
- Idéal pour le nettoyage intermédiaire de trains, d'avions etc. et pour l'aspiration de poussières et de débris après un travail ponctuel de sciage, perçage,...
- Moins de fatigue grâce aux touches de marche/arrêt éliminant le besoin de tenir une gâchette enfoncée et favorisant ainsi une prise relâchée de l'appareil.



Accessoires standard:
123486-2: brosse d'aspiration, 194566-1: sac à poussière en papier, 416041-0: embout d'aspiration plat.

Tension nominale	10,8 V
Accus compris	0
Débit	1,4 m³/min
Dépression max.	50 mbar
Durée fonction. (vit. 2)	20 min
Durée fonction. (vit. 1)	50 min
Cap. réservoir poussières	0,5 l
Capacité sac à poussières	0,33 l
Dimensions (Lo x La x H)	960 x 112 x 150 mm

EAN: 0088381829885

VC2012L



Aspirateur industriel classe L

- Aspirateur industriel ayant une efficacité de filtration de 99%, destiné à l'évacuation de poussières légèrement nocives avec des concentrations admissibles de >1mg/m³.
- Nettoyage du filtre par courant d'air inversé au simple appui d'un bouton.
- Cuve solide en acier inoxydable à intérieur lisse, assurant un vidage facile.
- Système by-pass assurant un refroidissement fiable du moteur, même en cas d'une obstruction complète du tuyau.



Accessoires standard:
P-70219: filtre plissé, P-70297: sac collecteur en plastique, P-72899: sac à poussière en tissu filtrant, P-72942: tubes en aluminium, P-81739: tuyau d'aspiration, P-81745: adaptateur de tuyau avec régulateur d'air côté machine, W107402706: brosse d'aspiration, W14295: brosse universelle.

Puissance nominale	1000 Watt
Puissance max à connecter	2000 Watt
Débit	3,6 m³/min
Dépression max.	180 mbar
Cap. réservoir poussières	19 l
Cap. réservoir liquides	12 l
Nettoyage man. du filtre	✓
Longueur tuyau	3,5 m
Classe de poussière	L
Pénétration poussières	<1 %
Poids sans câble	8 kg

EAN: 0088381684767

VC2512L



Aspirateur industriel classe L

- Aspirateur industriel ayant une efficacité de filtration de 99%, destiné à l'évacuation de poussières légèrement nocives avec des concentrations admissibles de >1mg/m³.
- Nettoyage du filtre par courant d'air inversé au simple appui d'un bouton.
- Cuve solide en polypropylène.
- Système by-pass assurant un refroidissement fiable du moteur, même en cas d'une obstruction complète du tuyau.
- Muni d'une fonction de souffleur pour nettoyer des endroits inaccessibles ou pour sécher la surface d'objets humides.



Accessoires standard:
P-70219: filtre plissé, P-70297: sac collecteur en plastique, P-72899: sac à poussière en tissu filtrant, P-72942: tubes en aluminium, P-81739: tuyau d'aspiration, P-81745: adaptateur de tuyau avec régulateur d'air côté machine, W107402706: brosse d'aspiration, W14295: brosse universelle.

Puissance nominale	1100 Watt
Puissance max à connecter	2000 Watt
Débit	3,6 m³/min
Dépression max.	180 mbar
Cap. réservoir poussières	23 l
Cap. réservoir liquides	18 l
Nettoyage man. du filtre	✓
Longueur tuyau	3,5 m
Classe de poussière	L
Pénétration poussières	<1 %
Poids sans câble	7 kg

EAN: 0088381684774

VC3011L



Aspirateur industriel classe L

- Aspirateur industriel ayant une efficacité de filtration de 99%, destiné à l'évacuation de poussières légèrement nocives avec des concentrations admissibles de >1mg/m³.
- Nettoyage du filtre par courant d'air inversé au simple appui d'un bouton.
- Cuve solide en acier inoxydable à intérieur lisse, assurant un vidage facile.
- Système by-pass assurant un refroidissement fiable du moteur, même en cas d'une obstruction complète du tuyau.



Accessoires standard:
P-70219: filtre plissé, P-70297: sac collecteur en plastique, P-72899: sac à poussière en tissu filtrant, P-72942: tubes en aluminium, P-81739: tuyau d'aspiration, P-81745: adaptateur de tuyau avec régulateur d'air côté machine, W107402706: brosse d'aspiration, W14295: brosse universelle.

Puissance nominale	1000 Watt
Puissance max à connecter	2000 Watt
Débit	3,6 m³/min
Dépression max.	210 mbar
Cap. réservoir liquides	23 l
Longueur tuyau	3,5 m
Classe de poussière	L
Pénétration poussières	<1 %
Poids sans câble	11 kg

EAN: 0088381684781

VC3012L



Aspirateur industriel classe L 1200W

- Aspirateur industriel ayant une efficacité de filtration de 99%, destiné à l'évacuation de poussières légèrement nocives avec des concentrations admissibles de >1mg/m³.
- Nettoyage du filtre par courant d'air inversé au simple appui d'un bouton.
- Démarrage automatique commandé par l'outil raccordé; le démarrage différé et progressif de l'aspirateur évite les pointes de courant.
- Filtre durable et lavable en polyéthylène fritté permettant l'aspiration de liquides et de poussières.



Accessoires standard:
P-70219: filtre plissé, P-70297: sac collecteur en plastique, P-70346: poignée courbée inox, P-70378: adaptateur d'aspiration, P-70437: tube d'aspirateur, P-81789: brosse d'aspiration, P-84078: sac à poussière en tissu filtrant, P-84084: tuyau d'aspiration 32mm...

Puissance nominale	1200 Watt
Puissance max à connecter	2400 Watt
Débit	3,7 m³/min
Dépression max.	230 mbar
Cap. réservoir poussières	23,5 l
Cap. réservoir liquides	18,8 l
Nettoyage man. du filtre	✓
Longueur tuyau	4,0 m
Classe de poussière	L
Pénétration poussières	<1 %
Dimensions (Lo x La x H)	450 x 380 x 595 mm
Poids sans câble	10 kg

EAN: 0088381829434

Aspirateurs

VC3012M



Aspirateur industriel classe M 1200W

- Aspirateur industriel ayant une efficacité de filtration de 99,9%, destiné à l'évacuation de poussières moyennement nocives avec des concentrations admissibles de $>0,1\text{mg/m}^3$ (y compris les poussières de bois).
- Nettoyage du filtre par courant d'air inversé au simple appui d'un bouton.
- Démarrage automatique commandé par l'outil raccordé; le démarrage différé et progressif de l'aspirateur évite les pointes de courant.



Accessoires standard:
P-70219: filtre plissé, P-70297: sac collecteur en plastique, P-70346: poignée courbée inox, P-70378: adaptateur d'aspiration, P-70437: tube d'aspiration, P-81789: brosse d'aspiration, P-84078: sac à poussière en tissu filtrant, P-84084: tuyau d'aspiration 32mm...

Puissance nominale	1200 Watt
Puissance max à connecter	2400 Watt
Débit	3,7 m ³ /min
Dépression max.	230 mbar
Cap. réservoir poussières	23,5 l
Cap. réservoir liquides	18,8 l
Nettoyage man. du filtre	✓
Longueur tuyau	4,0 m
Classe de poussière	M
Pénétration poussières	<0,1 %
Dimensions (Lo x La x H)	450 x 380 x 595 mm
Poids sans câble	10 kg

EAN: 0088381829458

VC2211MX1



Aspirateur industriel classe M

173

- Aspirateur industriel ayant une efficacité de filtration de 99,9%, destiné à l'évacuation de poussières moyennement nocives avec des concentrations admissibles de $>0,1\text{mg/m}^3$ (y compris les poussières de bois).
- Filtration à trois étapes par préfiltre en tissu, filtre mousse et filtre cartouche en polyester.
- Nettoyage automatique du filtre sans interruption de l'aspiration: toutes les 10 secondes, l'un des filtres est soufflé par contre-pression tandis que l'autre continue à aspirer.



Accessoires standard:
141875-9: filtre plissé, 192562-3: tube d'aspiration coudé, 192563-1: tube d'aspiration droit, 195433-3: tuyau d'aspiration 28mm 3,5m, 195434-1: tuyau d'aspiration 38mm 2,5m, 195440-6: sac collecteur en plastique, 195544-4: Clip pour câble 10-33...

Puissance nominale	1050 Watt
Puissance max à connecter	2600 Watt
Débit	3,5 m ³ /min
Dépression max.	220 mbar
Cap. réservoir poussières	22 l
Cap. réservoir liquides	17 l
Nettoyage auto du filtre	✓
Longueur tuyau	3,5 m
Classe de poussière	M
Pénétration poussières	<0,1 %
Dimensions (Lo x La x H)	552 x 398 x 569 mm
Poids sans câble	16,3 kg

EAN: 0088381698191

VC2510LX1



Aspirateur industriel classe L

173

- Aspirateur industriel ayant une efficacité de filtration de 99%, destiné à l'évacuation de poussières légèrement nocives avec des concentrations admissibles de $>1\text{mg/m}^3$.
- Grâce à la puissance connectable de 2600W (2400W à puissance d'aspiration maximale) et aux deux tuyaux et les divers manchons livrés avec la machine, cet aspirateur se prête à l'extraction directe des poussières de quasiment toutes les machines Makita, et ce sans adaptateurs supplémentaires.



Accessoires standard:
192562-3: tube d'aspiration coudé, 192563-1: tube d'aspiration droit, 195433-3: tuyau d'aspiration 28mm 3,5m, 195434-1: tuyau d'aspiration 38mm 2,5m, 195440-6: sac collecteur en plastique, 195441-4: filtre plissé, 195544-4: Clip pour câble 10-33...

Puissance nominale	1050 Watt
Puissance max à connecter	2600 Watt
Débit	3,5 m ³ /min
Dépression max.	220 mbar
Cap. réservoir poussières	25 l
Cap. réservoir liquides	14 l
Nettoyage auto du filtre	✓
Longueur tuyau	3,5 m
Classe de poussière	L
Pénétration poussières	<1 %
Dimensions (Lo x La x H)	432 x 416 x 451 mm
Poids sans câble	10,5 kg

EAN: 0088381615174

VC3210LX1



Aspirateur industriel classe L

173

- Aspirateur industriel ayant une efficacité de filtration de 99%, destiné à l'évacuation de poussières légèrement nocives avec des concentrations admissibles de $>1\text{mg/m}^3$.
- Grâce à la puissance connectable de 2600W (2400W à puissance d'aspiration maximale) et aux deux tuyaux et les divers manchons livrés avec la machine, cet aspirateur se prête à l'extraction directe des poussières de quasiment toutes les machines Makita, et ce sans adaptateurs supplémentaires.



Accessoires standard:
192562-3: tube d'aspiration coudé, 192563-1: tube d'aspiration droit, 195433-3: tuyau d'aspiration 28mm 3,5m, 195434-1: tuyau d'aspiration 38mm 2,5m, 195440-6: sac collecteur en plastique, 195441-4: filtre plissé, 195544-4: Clip pour câble 10-33...

Puissance nominale	1050 Watt
Puissance max à connecter	2600 Watt
Débit	3,5 m ³ /min
Dépression max.	220 mbar
Cap. réservoir poussières	32 l
Cap. réservoir liquides	27 l
Nettoyage auto du filtre	✓
Longueur tuyau	3,5 m
Classe de poussière	L
Pénétration poussières	<1 %
Dimensions (Lo x La x H)	552 x 398 x 685 mm
Poids sans câble	14,5 kg

EAN: 0088381615211

VC3211MX1



Aspirateur industriel classe M

173

- Aspirateur industriel ayant une efficacité de filtration de 99,9%, destiné à l'évacuation de poussières moyennement nocives avec des concentrations admissibles de $>0,1\text{mg/m}^3$ (y compris les poussières de bois).
- Filtration à trois étapes par préfiltre en tissu, filtre mousse et filtre cartouche en polyester.
- Nettoyage automatique du filtre sans interruption de l'aspiration: toutes les 10 secondes, l'un des filtres est soufflé par contre-pression tandis que l'autre continue à aspirer.



Accessoires standard:
141875-9: filtre plissé, 192562-3: tube d'aspiration coudé, 192563-1: tube d'aspiration droit, 195433-3: tuyau d'aspiration 28mm 3,5m, 195434-1: tuyau d'aspiration 38mm 2,5m, 195440-6: sac collecteur en plastique, 195544-4: Clip pour câble 10-33...

Puissance nominale	1050 Watt
Puissance max à connecter	2600 Watt
Débit	3,5 m ³ /min
Dépression max.	220 mbar
Cap. réservoir poussières	32 l
Cap. réservoir liquides	27 l
Nettoyage auto du filtre	✓
Longueur tuyau	3,5 m
Classe de poussière	M
Pénétration poussières	<0,1 %
Dimensions (Lo x La x H)	552 x 398 x 685 mm
Poids sans câble	16,9 kg

EAN: 0088381639200

ACCU

PERÇAGE ET
VISSAGE

FORAGE ET
BURINAGE

MEULAGE ET
PONÇAGE

COUPER

SCIER

RABOTAGE ET
DEFONÇAGE

CLOUER ET
AGRAFER

LASERS

ASPIRATION

DIVERS

JARDINAGE

Aspirateurs

VC3211HX1

Aspirateur industriel classe H

173



- Aspirateur industriel ayant une efficacité de filtration de 99,995%, destiné à l'évacuation de poussières hautement nocives avec des concentrations admissibles de >0,005 mg/m³ (comme p.e. certains métaux lourds).
- Filtration à trois étapes par préfiltre en tissu, filtre mousse et filtre cartouche en polyester.
- Nettoyage automatique du filtre sans interruption de l'aspiration: toutes les 10 secondes, l'un des filtres est soufflé par contre-pression tandis que l'autre continue à aspirer.



Accessoires standard:
192562-3: tube d'aspiration coudé, 192563-1: tube d'aspiration droit, 195433-3: tuyau d'aspiration 28mm 3,5m, 195434-1: tuyau d'aspiration 38mm 2,5m, 195544-4: Clip pour câble 10-33, 195545-2: adaptateur tuyau côté machine 38mm...

Puissance nominale	1050 Watt
Puissance max à connecter	2600 Watt
Débit	3,5 m ³ /min
Dépression max.	220 mbar
Cap. réservoir poussières	32 l
Cap. réservoir liquides	27 l
Nettoyage auto du filtre	✓
Longueur tuyau	3,5 m
Classe de poussière	H
Pénétration poussières	<0,005 %
Dimensions (Lo x La x H)	552 x 398 x 685 mm
Poids sans câble	16,9 kg

EAN: 0088381654524

VC4210LX

Aspirateur industriel classe L 1200W



- Nettoyage automatique du filtre sans interruption de l'aspiration: chaque moitié du filtre est soufflé tandis que l'autre partie continue à aspirer.
- Démarrage automatique commandé par l'outil raccordé; le démarrage différé et progressif de l'aspirateur évite les pointes de courant.
- Filtre durable et lavable en polyéthylène fritté permettant l'aspiration de liquides et de poussières.



Accessoires standard:
P-70346: poignée courbée inox, P-70378: adaptateur d'aspiration, P-81789: brosse d'aspiration, P-84084: tuyau d'aspiration 32mm, W107418350: tube d'aspirateur, W107418351: filtre plissé plat, W107418353: sac à poussière en tissu filtrant...

Puissance nominale	1200 Watt
Puissance max à connecter	2400 Watt
Débit	4,5 m ³ /min
Dépression max.	250 mbar
Nettoyage auto du filtre	✓
Longueur tuyau	4,0 m
Classe de poussière	L
Pénétration poussières	<1 %
Dimensions (Lo x La x H)	500 x 380 x 600 mm
Poids sans câble	15 kg

EAN: 0088381846011

VC4210MX

Aspirateur industriel classe M 1200W



- Nettoyage automatique du filtre sans interruption de l'aspiration: chaque moitié du filtre est soufflé tandis que l'autre partie continue à aspirer.
- Démarrage automatique commandé par l'outil raccordé; le démarrage différé et progressif de l'aspirateur évite les pointes de courant.
- Filtre durable et lavable en polyéthylène fritté permettant l'aspiration de liquides et de poussières.



Accessoires standard:
P-70346: poignée courbée inox, P-70378: adaptateur d'aspiration, P-81789: brosse d'aspiration, P-84084: tuyau d'aspiration 32mm, W107418350: tube d'aspirateur, W107418353: sac à poussière en tissu filtrant, W107418355: sac collecteur en plastique...

Puissance nominale	1200 Watt
Puissance max à connecter	2400 Watt
Débit	4,5 m ³ /min
Dépression max.	250 mbar
Nettoyage auto du filtre	✓
Longueur tuyau	4,0 m
Classe de poussière	M
Pénétration poussières	<0,1 %
Dimensions (Lo x La x H)	500 x 380 x 600 mm
Poids sans câble	15 kg

EAN: 0088381846035

DK9525

Combopack meuleuse + aspirateur



- Le VC2510L est un aspirateur industriel ayant une efficacité de filtration de 99%, destiné à l'évacuation de poussières légèrement nocives avec des concentrations admissibles de >1mg/m³ (à l'exception des poussières de bois).
- La 9565CR est une meuleuse 125mm robuste et puissante pour un meulage fiable de matériaux divers.

Accessoires standard:
196845-3: capot de protection pour aspiration

Meuleuse angulaire 125mm	9565CRX1
Aspirateur	VC2510LX1

EAN: 0088381870320

DK6525

Combopack ponceuse + aspirateur



- Le VC2510L est un aspirateur industriel ayant une efficacité de filtration de 99%, destiné à l'évacuation de poussières légèrement nocives avec des concentrations admissibles de >1mg/m³ (à l'exception des poussières de bois).
- La BO6050 est une ponceuse excentrique très puissante à deux modes de travail: rotation libre pour une finition des plus fines et rotation forcée pour une puissance d'abrasion maximale.

Ponceuse	BO6050J
Aspirateur	VC2510LX1

EAN: 0088381870337

ACCU

PERÇAGE ET
VISSAGEFORAGE ET
BURINAGEMEULAGE ET
PONÇAGE

COUPER

SCIER

RABOTAGE ET
DEFONÇAGECLOUER ET
AGRAFER

LASERS

ASPIRATION

DIVERS

JARDINAGE

MACHINES
DIVERS



Divers

DVR350RTE

Vibreux à béton sur accu LXT 18V

- Aiguille vibrante sans fil permettant de compacter rapidement et facilement le béton afin de le rendre plus résistant et d'éliminer les poches d'air.
- Aiguille de 80 cm pour un compactage efficace du béton dans toutes les formes de coffrage.



Accessoires standard:
141481-0: coffret synthétique, 195584-2: chargeur rapide DC18RC,
196672-8: batterie Li-ion BL1850 (2x), 824768-2: coffret synthétique

18V LXT

Tension nominale	18 V
Accus compris	2 x 5,0Ah
Fréquence des vibrations	13000 min ⁻¹
Longueur de l'aiguille	80 cm
Diamètre de l'aiguille	25 mm
Dimensions (Lo x La x H)	1083 x 93 x 250 mm
Poids avec accu	3,3 kg

EAN: 0088381813853

DVR450RTE

Vibreux à béton sur accu LXT 18V

- Aiguille vibrante sans fil permettant de compacter rapidement et facilement le béton afin de le rendre plus résistant et d'éliminer les poches d'air.
- Aiguille de 120 cm pour un compactage efficace du béton dans toutes les formes de coffrage.



Accessoires standard:
141481-0: coffret synthétique, 195584-2: chargeur rapide DC18RC,
196672-8: batterie Li-ion BL1850 (2x), 824768-2: coffret synthétique

18V LXT

Tension nominale	18 V
Accus compris	2 x 5,0Ah
Fréquence des vibrations	13000 min ⁻¹
Longueur de l'aiguille	120 cm
Diamètre de l'aiguille	25 mm
Dimensions (Lo x La x H)	1483 x 93 x 250 mm
Poids net	3,3 kg

EAN: 0088381813860

DVR850RTE

Aiguille vibrante à batteries LXT 18V

- Aiguille vibrante sans fil permettant de compacter rapidement et facilement le béton afin de le rendre plus résistant et d'éliminer les poches d'air.
- Aiguille de 240 cm pour un compactage efficace du béton dans toutes les formes de coffrage.



Accessoires standard:
141481-0: coffret synthétique, 195584-2: chargeur rapide DC18RC,
196672-8: batterie Li-ion BL1850 (2x)

18V LXT

Tension nominale	18 V
Accus compris	2 x 5,0Ah
Fréquence des vibrations	12500 min ⁻¹
Longueur de l'aiguille	240 cm
Diamètre de l'aiguille	25 mm
Dimensions (Lo x La x H)	2683 x 93 x 250 mm
Poids net	4,5 kg

EAN: 0088381813877

DCG180RA

Pistolet à mastic sur accu LXT 18V

- Pistolet à mastic très puissant et compact pour tous les types de cartouches de mastic et de colle.
- Contrôle optimal du débit grâce à la combinaison d'une vitesse maximale réglable par molette et une gâchette à variateur permettant de doser la vitesse au début et à la fin des joints, en contournant des angles etc.
- La force et la vitesse d'extrusion inégales permettent d'appliquer efficacement tous les produits, même à viscosité importante.



Accessoires standard:
195246-2: lunettes de sécurité, 195584-2: chargeur rapide DC18RC,
196351-8: support cartouche 300ml, 197254-9: batterie Li-ion BL1820B,
821568-1: coffret synthétique

18V LXT

Type de batterie	Li-ion
Tension nominale	18 V
Capacité de batterie	2 Ah
Temps de charge moyenne	24 min
Accus compris	1
Vitesse d'extrusion	0-28 mm/s
Force d'extrusion max.	5000 N
Nombre cartouches/charge	± 210
Dimensions (Lo x La x H)	538 x 108 x 264 mm
Poids net	2,1 kg

EAN: 0088381682770

DCG180RAX

Pistolet à mastic sur accu LXT 18V

- Pistolet à mastic très puissant et compact pour tous les types de cartouches de mastic et de colle.
- Contrôle optimal du débit grâce à la combinaison d'une vitesse maximale réglable par molette et une gâchette à variateur permettant de doser la vitesse au début et à la fin des joints, en contournant des angles etc.
- La force et la vitesse d'extrusion inégales permettent d'appliquer efficacement tous les produits, même à viscosité importante.



Accessoires standard:
195246-2: lunettes de sécurité, 195584-2: chargeur rapide DC18RC,
196351-8: support cartouche 300ml, 196352-6: support cartouche 600ml,
197254-9: batterie Li-ion BL1820B, 821568-1: coffret synthétique

18V LXT

Type de batterie	Li-ion
Tension nominale	18 V
Capacité de batterie	2 Ah
Temps de charge moyenne	24 min
Accus compris	1
Vitesse d'extrusion	0-28 mm/s
Force d'extrusion max.	5000 N
Nombre cartouches/charge	± 210
Dimensions (Lo x La x H)	538 x 108 x 264 mm
Poids avec accu	2,1 kg

EAN: 0088381694407

Divers

CG100DSAEA



10.8V CXT

Pistolet à mastic sur accu CXT

- Pistolet à mastic très puissant et compact pour tous les types de cartouches de mastic et de colle.
- Contrôle optimal du débit grâce à la combinaison d'une vitesse maximale réglable par molette et une gâchette à variateur permettant de doser la vitesse au début et à la fin des joints, en contournant des angles etc.
- La force et la vitesse d'extrusion inégales permettent d'appliquer efficacement tous les produits, même à viscosité importante.



Accessoires standard:
195246-2: lunettes de sécurité, 197355-3: chargeur rapide DC10SA,
197394-3: accu CXT BL1020B (2x), 821710-4: coffret en plastique

Tension nominale	10.8 V
Accus compris	2 x 2,0Ah
Vitesse d'extrusion	0 - 28 mm/s
Force d'extrusion max.	5000 N
Nombre cartouches/charge	± 210
Dimensions (Lo x La x H)	404 x 108 x 259 mm
Poids net	1,9 kg

EAN: 0088381850070

CG100DSAEB



10.8V CXT

Pistolet à mastic sur accu CXT

- Pistolet à mastic très puissant et compact pour tous les types de cartouches de mastic et de colle.
- Contrôle optimal du débit grâce à la combinaison d'une vitesse maximale réglable par molette et une gâchette à variateur permettant de doser la vitesse au début et à la fin des joints, en contournant des angles etc.
- La force et la vitesse d'extrusion inégales permettent d'appliquer efficacement tous les produits, même à viscosité importante.



Accessoires standard:
195246-2: lunettes de sécurité, 821710-4: coffret en plastique

Tension nominale	10.8 V
Accus compris	2 x 2,0Ah
Vitesse d'extrusion	0 - 28 mm/s
Longueur de course	350 mm
Force d'extrusion max.	5000 N
Nombre cartouches/charge	± 210
Dimensions (Lo x La x H)	404 x 108 x 259 mm
Poids net	1,9 kg

EAN: 0088381850186

CP100DSY1J



10.8V CXT

Multicutter sur accu CXT

- Le CP100D permet de couper une multitude de matériaux tendres et flexibles tels que les tapis, le carton et les tissus.

Accessoires standard:
197355-3: chargeur rapide DC10SA, 197390-1: accu Li-ion CXT BL1015
10,8V, 821549-5: coffret MAKPAC 1

Tension nominale	10,8 V
Accus compris	1 x 1,5Ah
Régime à vide	300 t.p.m.
Capacité de coupe	6 mm
Dimensions (Lo x La x H)	272 x 66 x 77 mm
Poids net	0,72 kg

EAN: 0088381843669

DUB182Z



18V LXT

Souffleur sur accu LXT 18V

- Souffleur à batteries puissant produisant une vitesse d'air maximale de 80m/s.
- Débit d'air réglable par gâchette à variateur plus trois vitesses maximales présélectionnables.
- Peut servir d'aspirateur avec le sac à poussières disponible en option.
- Poignée ergonomique s'amincissant vers le bas et revêtue de caoutchouc.



Accessoires standard:
132025-7: buse en caoutchouc pour souffler/aspirer

Tension nominale	18 V
Accus compris	0
Pression max.	0,054 bar
Vitesse de l'air max.	288 km/h
Débit	0-2,6 m³/min
Dimensions (Lo x La x H)	525 x 155 x 212 mm
Poids net	1.3 kg

EAN: 0088381675802

BUB142Z



14.4V LXT

Souffleur/aspirateur sur accu LXT 14,4V

- Souffleur à batteries puissant produisant une vitesse d'air maximale de 80m/s.
- Débit d'air réglable par gâchette à variateur plus trois vitesses maximales présélectionnables.
- Peut servir d'aspirateur avec le sac à poussières disponible en option.
- Poignée ergonomique s'amincissant vers le bas et revêtue de caoutchouc.



Accessoires standard:
132025-7: buse en caoutchouc pour souffler/aspirer

Type de batterie	Li-ion
Tension nominale	14,4 V
Accus compris	0
Régime à vide	0 - 18000 t.p.m.
Pression max.	0,054 bar
Vitesse de l'air max.	288 km/h
Débit	0-2,6 m³/min
Dimensions (Lo x La x H)	509 x 155 x 212 mm
Poids net	1,6 kg

EAN: 0088381096584

ACCU

PERÇAGE ET
VISSAGEFORAGE ET
BURINAGEMEULAGE ET
PONÇAGE

COUPER

SCIER

RABOTAGE ET
DEFONÇAGECLOUER ET
AGRAFER

LASERS

ASPIRATION

DIVERS

JARDINAGE

Divers

UB1103

Souffleur/aspirateur 600W

303 

Accessoires standard:
123241-2: sac à poussière en tissu, 123245-4: buse en caoutchouc pour souffler/aspirer

Puissance nominale	600 Watt
Régime à vide	0 - 16000 t.p.m.
Pression max.	0,057 bar
Vitesse de l'air max.	328 km/h
Débit	0-4,1 m³/min
Dimensions (Lo x La x H)	479 x 185 x 178 mm
Poids sans câble	1,9 kg

EAN: 0088381658348

HG5012K

Pistolet à air chaud



Accessoires standard:
HG118897: coffret synthétique, P-33679: buse de protection, P-33685: buse à fente large, P-33700: buse réfléchrice, P-71417: Buse de protection, P-71423: buse à fente large, P-71445: buse réfléchrice

Puissance nominale	1600 Watt
Débit max.	500 l/min
Température de l'air	350 - 500 °
Sécurité thermique	✓
Dimensions (Lo x La x H)	230 x 80 x 240 mm
Poids sans câble	0,6 kg

EAN: 0088381604833

HG551VK

Pistolet à air chaud à variateur de température



Accessoires standard:
HG118897: coffret synthétique, P-33685: buse à fente large, P-33691: buse réductrice, P-33700: buse réfléchrice, P-71423: buse à fente large, P-71439: buse réductrice, P-71445: buse réfléchrice

Puissance nominale	1800 Watt
Débit max.	550 l/min
Température de l'air	100-550 °
Sécurité thermique	✓
Température variable	✓
Dimensions (Lo x La x H)	230 x 80 x 240 mm
Poids sans câble	0,6 kg

EAN: 0088381604857

HG651CK

Pistolet à air chaud à réglage électronique



Accessoires standard:
HG118897: coffret synthétique, P-33685: buse à fente large, P-33691: buse réductrice, P-33700: buse réfléchrice, P-33722: buse de soudage par chevauchement, P-33738: rouleau maroufleur, P-71423: buse à fente large, P-71439: buse réductrice, P-71445: buse réfléchrice...

Puissance nominale	2000 Watt
Débit max.	200-550 l/min
Température de l'air	80-650 °
Sécurité thermique	✓
Température variable	✓
Réglage thermostatique	✓
Dimensions (Lo x La x H)	230 x 80 x 240 mm
Poids sans câble	0,6 kg

EAN: 0088381604871

DCF300Z

Ventilateur sur accu LXT 14,4-18V



Accessoires standard:
TE00000112: adaptateur AC pour ventilateur

Tension nominale	14,4-18 V
Accus compris	0
Dimensions (Lo x La x H)	315 x 480 x 600 mm
Poids net	4,4 kg

EAN: 0088381656320

14.4V 18V LXT

ACCU

PERÇAGE ET
VISSAGEFORAGE ET
BURINAGEMEULAGE ET
PONÇAGE

COUPER

SCIER

RABOTAGE ET
DEFONÇAGECLOUER ET
AGRAFER

LASERS

ASPIRATION

DIVERS

JARDINAGE

Divers

DCF102Z



14.4V 18V LXT

Ventilateur sur accu LXT 14,4-18V

- Angle d'inclinaison réglable pour une orientation optimale de l'air de refroidissement. Inclinaison par 15°, jusqu'à 30° en arrière et 45° en avant.
- Fonctionne en position fixe ou en rotation, tournant jusqu'à 360°.
- Trois positions de ventilation disponibles: haute, moyenne et basse vitesse.
- Minuterie d'arrêt (après 1, 2 ou 4 heures de fonctionnement).



Tension nominale	18 V
Accus compris	0
Dimensions (Lo x La x H)	185 x 272 x 284 mm
Poids net	1,3 kg

EAN: 0088381864992

CF100DZ



10.8V CXT

Ventilateur sur accu CXT

- Ventilateur de chantier à batteries, rafraîchissant les ouvriers pendant le travail lors des journées chaudes d'été.
- Angle d'inclinaison réglable pour une orientation optimale de l'air de refroidissement. Inclinaison par 15°, jusqu'à 30° en arrière et 45° en avant.



Accessoires standard:
TE00000211: adaptateur AC pour ventilateur

Tension nominale	10,8 V
Accus compris	0
Dimensions (Lo x La x H)	148 x 260 x 252 mm
Poids net	1,2 kg

EAN: 0088381847063

CF101DZ



CXT

Ventilateur sur accu LXT

- Angle d'inclinaison réglable pour une orientation optimale de l'air de refroidissement. Inclinaison par 15°, jusqu'à 30° en arrière et 45° en avant.
- Fonctionne en position fixe ou en rotation, tournant jusqu'à 360°.
- Trois positions de ventilation disponibles: haute, moyenne et basse vitesse.
- Minuterie d'arrêt (après 1, 2 ou 4 heures de fonctionnement).



Tension nominale	10,8 V
Accus compris	0
Dimensions (Lo x La x H)	185 x 272 x 284 mm
Poids net	1,3 kg

EAN: 0088381865005

DCM501Z



14.4V 18V CXT LXT

Machine à café sur accu CXT/LXT

- Idéal pour une utilisation au chantier
- Utilisation sur batterie 10,8, 14,4 ou 18V
- Utilisation avec des dosettes café ou du café moulu
- Avec filtre intégré pour café moulu
- Une tasse qui s'adapte parfaitement pour éviter que de la poussière pénètre

Accus compris	0
Dimensions (Lo x La x H)	225 x 186 x 217 mm
Poids net	1,9 kg

EAN: 0088381863131

DVP180Z



18V LXT

Pompe à vide LXT 18V

- Pompe à vide mono-étagée. Convient pour mettre sous vide des petits appareils.
- Vous pouvez travailler 50 minutes avec une batterie de 5.0Ah.

Tension nominale	18 V
Accus compris	0
Régime à vide	3840 t.p.m.
Débit max.	50 l/min
Vide final	20 Pa
Emmanchement	5/16
Réservoir d'huile	115 ml
Dimensions (Lo x La x H)	265 x 93 x 175 mm
Poids net	2,9 kg

Accessoires standard:
AS00VP050M: flacon d'huile, AS0Y06110K: adaptateur 5/16" x 1/4"

EAN: 0088381821612

ACCU

PERÇAGE ET
VISSAGEFORAGE ET
BURINAGEMEULAGE ET
PONÇAGE

COUPER

SCIER

RABOTAGE ET
DEFONÇAGECLOUER ET
AGRAFER

LASERS

ASPIRATION

DIVERS

JARDINAGE

MÃ©langeurs

UT1200

Malaxeur 960W

EE80700013



- MÃ©langeur, idÃ©al pour remuer et malaxer peintures, colles, etc. jusqu'Ã 40 kg.
- Cette machine convient pour les hÃ©lices Ã mÃ©langer d'un diamÃ¨tre jusqu'Ã 120mm.
- Interrupteur Ã variateur de vitesse surdimensionnÃ©, facile Ã actionner Ã deux doigts.



CapacitÃ© mÃ©lange	30-40 kg
Puissance nominale	960 Watt
RÃ©gime Ã vide	0 - 590 t.p.m.
Filetage de l'arbre	M14
Ø Collet	46 mm
Classe d'Ã©tanchÃ©itÃ©	IP20
Dimensions (Lo x La x H)	345 x 180 x 295 mm
Poids sans cÃ¢ble	3,2 kg

EAN: 0088381648417

UT1400

Malaxeur 1300W

EE80700013



- MÃ©langeur puissant, idÃ©al pour remuer et malaxer peintures, crÃ©pis, plÃ¢tres, enduits, mortiers, ciment-colles, pÃ¢tes d'Ã©galisation etc. jusqu'Ã 50 kg.
- Cette machine convient pour les hÃ©lices Ã mÃ©langer d'un diamÃ¨tre jusqu'Ã 140mm.
- Interrupteur Ã variateur de vitesse surdimensionnÃ©, facile Ã actionner Ã deux doigts.



CapacitÃ© mÃ©lange	40-50 kg
Puissance nominale	1300 Watt
RÃ©gime Ã vide	0 - 900 t.p.m.
Filetage de l'arbre	M14
Ø Collet	46 mm
Classe d'Ã©tanchÃ©itÃ©	IP20
Dimensions (Lo x La x H)	430 x 180 x 305 mm
Poids sans cÃ¢ble	5,2 kg

EAN: 0088381648424

UT1401

Malaxeur 1300W

EE80700013



- MÃ©langeur puissant Ã deux vitesses mÃ©caniques, idÃ©al pour remuer et malaxer peintures, crÃ©pis, plÃ¢tres, enduits, mortiers, ciment-colles, pÃ¢tes d'Ã©galisation etc. jusqu'Ã 60 kg.
- Cette machine convient pour les hÃ©lices Ã mÃ©langer d'un diamÃ¨tre jusqu'Ã 140mm.
- Interrupteur Ã variateur de vitesse surdimensionnÃ©, facile Ã actionner Ã deux doigts.



CapacitÃ© mÃ©lange	50-60 kg
Puissance nominale	1300 Watt
RÃ©gime Ã vide	0 - 400 t.p.m.
RÃ©gime Ã vide 2	0-730 t.p.m.
Filetage de l'arbre	M14
Ø Collet	55 mm
Classe d'Ã©tanchÃ©itÃ©	IP20
Dimensions (Lo x La x H)	430 x 180 x 350 mm
Poids sans cÃ¢ble	5,5 kg

EAN: 0088381648431

UT1600

Malaxeur 1800W

EE80700019



- MÃ©langeur puissant Ã deux vitesses mÃ©caniques, idÃ©al pour remuer et malaxer peintures, crÃ©pis, plÃ¢tres, enduits, mortiers, ciment-colles, pÃ¢tes d'Ã©galisation etc. jusqu'Ã 90 kg.
- Cette machine convient pour les hÃ©lices Ã mÃ©langer d'un diamÃ¨tre jusqu'Ã 140mm.
- Interrupteur Ã variateur de vitesse surdimensionnÃ©, facile Ã actionner Ã deux doigts.



CapacitÃ© mÃ©lange	80-90 kg
Puissance nominale	1800 Watt
RÃ©gime Ã vide	0 - 440 t.p.m.
RÃ©gime Ã vide 2	0-970 t.p.m.
Filetage de l'arbre	M14
Ø Collet	65 mm
Classe d'Ã©tanchÃ©itÃ©	IP20
Dimensions (Lo x La x H)	430 x 180 x 400 mm
Poids sans cÃ¢ble	7,1 kg

EAN: 0088381648448

DS4012

Perceuse 750W



- Perceuse Ã bas rÃ©gime pour les travaux de perÃ§age exigeants dans le bois et le mÃ©tal et pour le malaxage de produits visqueux.
- Marche gauche / droite par interrupteur basculant permettant d'alterner aisÃ©ment les deux sens de rotation, facilitant par exemple les perÃ§ages en sÃ©rie avec des forets de charpente.
- Interrupteur Ã variateur de vitesse surdimensionnÃ©, assurant une amorce facile du perÃ§age sans dÃ©raper et permettant en outre d'utiliser la machine pour des travaux de vissage.



Accessoires standard:
152492-0: poignÃ©e latÃ©rale, 193822-6: mandrin Ã couronne dentÃ©e,
763440-0: clÃ© Ã mandrin 13mm

Puissance nominale	750 Watt
RÃ©gime Ã vide	0 - 600 t.p.m.
Ø Max. acier	13 mm
Ø Max. bois	36 mm
Mandrin	2-13 mm
Ø Collet	43 mm
Dimensions (Lo x La x H)	340 x 83 x 390 mm
Poids sans cÃ¢ble	2,8 kg

EAN: 0088381690720

ACCU

PERÇAGE ET
VISSAGEFORAGE ET
BURINAGEMEULAGE ET
PONÇAGE

COUPER

SCIER

RABOTAGE ET
DEFONÇAGECLOUER ET
AGRAPER

LASERS

ASPIRATION

DIVERS

JARDINAGE

Compresseurs

AC640



Compresseur

- Compresseur sans huile compacte à transmission directe pour petits et grands travaux
- Maniable et léger
- Cuve en tôle recouvert de peinture epoxy spéciale anti-rayures
- Enveloppe en plastique du moteur et du compresseur protège l'utilisateur
- Livré avec régulateur de pression et deux manomètres

Puissance nominale	1460 Watt
Type moteur	50
Facteur de marche permis	50 %
Pression max.	8 bar
Débit max.	170 l/min
Volume réservoir d'air	6 L
Poids sans câble	15 kg

EAN: 8020119042274

AC1300



Compresseur

- Compresseur sans huile puissant avec cuve de 20 litres
- Cuve en tôle recouvert de peinture epoxy spéciale anti-rayures
- Enveloppe en plastique du moteur et du compresseur protège l'utilisateur

Puissance nominale	2100 Watt
Type moteur	50
Facteur de marche permis	50 %
Pression max.	10 bar
Débit max.	240 l/min
Volume réservoir d'air	20 L
Poids sans câble	31 kg

EAN: 8020119042267

AC310H



Compresseur High Pressure

- Compresseur haute pression compact avec deux fois deux sorties pour l'utilisation d'outils de fixation fonctionnant sur haute ou basse pression (max. 25 bar ou 9 bar).
- Construction durable à compresseur à double piston en série sans huile, actionné par moteur à induction quadripôle à protection thermique.
- Avec une pression sonore de 69 dB(A) seulement, ce compresseur HP est beaucoup plus silencieux que les compresseurs traditionnels.
- La capacité de la cuve de 6,2 litres avec une pression de 28 bar est équivalente à celle d'une cuve 20 litres à 8 bar

Puissance nominale	1800 Watt
Type moteur	50
Facteur de marche permis	50 %
Vitesse max.	1420 t.p.m.
Pression max.	25,3 bar
Débit max.	90 l/min
Volume réservoir d'air	6,2 L
Dimensions (Lo x La x H)	476 x 507 x 375 mm
Poids sans câble	36 kg

EAN: 0088381096928



ACCU

PERÇAGE ET
VISSAGE

FORAGE ET
BURINAGE

MEULAGE ET
PONÇAGE

COUPER

SCIER

RABOTAGE ET
DEFONÇAGE

CLOUER ET
AGRAFER

LASERS

ASPIRATION

DIVERS

JARDINAGE

Groupes électrogènes

EG2250A

Groupe électrogène 210cc 2,2kW

NGK BPR6ES 

- Générateur industriel avec grande fiabilité grâce au moteur à soupapes en tête puissant et à l'alternateur étanche (IP23).
- L'alternateur avec un facteur de puissance (cos φ) de 1.0 permet de restituer sa pleine puissance non seulement en cas de charges résistives telles que les plaques chauffantes ou les lampes incandescentes mais aussi en cas de charges inductives telles que les moteurs électriques.



Réglage de la tension	AVR
4-temps (OHV)	✓
Type de moteur	170F
Cylindrée	210 cc
Puissance max.	2,2 kVA
Réservoir de carburant	15 l
Tension altern. produite	230 V
Fréquence de sortie	50 Hz
Pression sonore	75 dB(A)
Classe d'étanchéité	IP23
Dimensions (Lo x La x H)	600 x 442 x 450 mm
Poids net	49,8 kg

EAN: 0088381673433

EG2850A

Groupe électrogène 210cc 2.8kW

NGK BPR6ES 

- Générateur industriel avec grande fiabilité grâce au moteur à soupapes en tête puissant et à l'alternateur étanche (IP23).
- L'alternateur avec un facteur de puissance (cos φ) de 1.0 permet de restituer sa pleine puissance non seulement en cas de charges résistives telles que les plaques chauffantes ou les lampes incandescentes mais aussi en cas de charges inductives telles que les moteurs électriques.



Réglage de la tension	AVR
4-temps (OHV)	✓
Type de moteur	170F
Cylindrée	210 cc
Puissance max.	2,8 kVA
Réservoir de carburant	15 l
Tension altern. produite	230 V
Fréquence de sortie	50 Hz
Pression sonore	75 dB(A)
Classe d'étanchéité	IP23
Dimensions (Lo x La x H)	600 x 442 x 450 mm
Poids net	52,8 kg

EAN: 0088381673440

EG4550A

Groupe électrogène 420cc 4,5kW

NGK BPR6ES 

- Générateur industriel avec grande fiabilité grâce au moteur à soupapes en tête puissant et à l'alternateur étanche (IP23).
- L'alternateur avec un facteur de puissance (cos φ) de 1.0 permet de restituer sa pleine puissance non seulement en cas de charges résistives telles que les plaques chauffantes ou les lampes incandescentes mais aussi en cas de charges inductives telles que les moteurs électriques.



Réglage de la tension	AVR
4-temps (OHV)	✓
Type de moteur	190F
Cylindrée	420 cc
Puissance max.	4,5 kVA
Réservoir de carburant	25 l
Tension altern. produite	230 V
Fréquence de sortie	50 Hz
Pression sonore	75 dB(A)
Classe d'étanchéité	IP23
Dimensions (Lo x La x H)	680 x 550 x 550 mm
Poids net	95,5 kg

EAN: 0088381673457

EG5550A

Groupe électrogène 420cc 5,5kW

NGK BPR6ES 

- Générateur industriel avec grande fiabilité grâce au moteur à soupapes en tête puissant et à l'alternateur étanche (IP23).
- L'alternateur avec un facteur de puissance (cos φ) de 1.0 permet de restituer sa pleine puissance non seulement en cas de charges résistives telles que les plaques chauffantes ou les lampes incandescentes mais aussi en cas de charges inductives telles que les moteurs électriques.



Réglage de la tension	AVR
4-temps (OHV)	✓
Type de moteur	190F
Cylindrée	420 cc
Puissance max.	5,5 kVA
Réservoir de carburant	25 l
Tension altern. produite	230 V
Fréquence de sortie	50 Hz
Pression sonore	75 dB(A)
Classe d'étanchéité	IP23
Dimensions (Lo x La x H)	680 x 550 x 550 mm
Poids net	98,5 kg

EAN: 0088381673471

EG6050A

Groupe électrogène 420cc 6,0 kW

NGK BPR6ES 

- Générateur industriel avec grande fiabilité grâce au moteur à soupapes en tête puissant et à l'alternateur étanche (IP23).
- L'alternateur avec un facteur de puissance (cos φ) de 1.0 permet de restituer sa pleine puissance non seulement en cas de charges résistives telles que les plaques chauffantes ou les lampes incandescentes mais aussi en cas de charges inductives telles que les moteurs électriques.



Réglage de la tension	AVR
4-temps (OHV)	✓
Type de moteur	190F
Cylindrée	420 cc
Puissance max.	6,0 kVA
Réservoir de carburant	25 l
Tension altern. produite	230 V
Fréquence de sortie	50 Hz
Pression sonore	75 dB(A)
Classe d'étanchéité	IP23
Dimensions (Lo x La x H)	680 x 550 x 550 mm
Poids net	100,5 kg

EAN: 0088381673488

ACCU

PERÇAGE ET
VISSAGEFORAGE ET
BURINAGEMEULAGE ET
PONÇAGE

COUPER

SCIER

RABOTAGE ET
DEFONÇAGECLOUER ET
AGRAPER

LASERS

ASPIRATION

DIVERS

JARDINAGE

Blousons

CJ102ZS-3XL



10.8V CXT

Blouson chauffant CXT 10,8V

- Blouson chauffant en polyester-spandex, à utiliser avec les batteries Li-ion 10,8V.
- Deux éléments chauffants sur le ventre et un sur le dos, assurant une répartition confortable de la chaleur.
- Présélection de trois niveaux de chauffe par bouton sur la poitrine; indication du niveau sélectionné par témoins lumineux.
- Jusqu'à 14h de chaleur avec une charge de batterie 4.0Ah.

3

Taille	S - 3XL
Tension nominale	10,8 V
Accus compris	0
Durée fonction. continu	4 - 14 h

EAN:

CV101DZS-3XL



10.8V CXT

Blouson chauffant CXT 10,8V

- Blouson chauffant en polyester-spandex, à utiliser avec les batteries Li-ion 10,8V.
- Deux éléments chauffants sur le ventre et un sur le dos, assurant une répartition confortable de la chaleur.
- Présélection de trois niveaux de chauffe par bouton sur la poitrine; indication du niveau sélectionné par témoins lumineux.
- Jusqu'à 14h de chaleur avec une charge de batterie 4.0Ah.

3

Taille	S - 3XL
Tension nominale	10,8 V
Accus compris	0
Durée fonction. continu	4 - 14 h

EAN:

DCJ200ZS-3XL



14.4V 18V LXT

Blouson chauffant à batteries LXT 14,4-18V

- Blouson chauffant en polyester-spandex, compatible avec toutes les batteries Makita LXT de 14,4 ou 18V.
- Deux éléments chauffants sur le ventre et un sur le dos, assurant une répartition confortable de la chaleur.
- Présélection de trois niveaux de chauffe par bouton sur la poitrine; indication du niveau sélectionné par témoins lumineux.
- Jusqu'à 17,5h de chaleur avec une charge de batterie 18V - 3,0Ah.
- Equipé d'une connexion USB ce qui permet de facilement charger vos appareils mobiles.

3

Taille	S - 3XL
Type de batterie	Li-ion
Durée fonction. continu	17,5 h

EAN:

DFJ202ZS-3XL



10.8V 14.4V 18V LXT CXT

Blouson ventilé à batteries LXT & CXT 10.8V/14.4V/18V

- Blouson ventilé en polyester-spandex, compatible avec toutes les batteries Makita LXT et CXT de 10,8V, 14,4V ou 18V.
- Muni de un ventilateur sur le dos.
- Le support de batterie doit être commandé séparément et est équipé d'une connexion USB pour charger facilement les appareils mobiles.
- Trois niveaux de refroidissement + mode "turbo".
- Jusqu'à 12h de refroidissement avec une charge de batterie 18V - 5,0Ah.

4

Taille	S - 3XL
Type de batterie	Li-ion
Tension nominale	18 V
Débit max. ventilateur	1,4 m³/min
Durée fonction. continu	12 h

EAN:

DFJ203ZS - 3XL



10.8V 14.4V 18V LXT CXT

Blouson ventilé avec capuche à batteries LXT & CXT 10,8V/14,4V/18V

- Blouson ventilé avec capuche en polyester-spandex, compatible avec les batteries Makita LXT & CXT de 10,8V, 14,4 ou 18V.
- Muni de un ventilateur sur le dos.
- Le support de batterie doit être commandé séparément et est équipé d'une connexion USB pour charger facilement les appareils mobiles.
- Trois niveaux de refroidissement + mode "turbo".
- Jusqu'à 12h de refroidissement avec une charge de batterie 18V - 5,0Ah.

4

Taille	S - 3XL
Tension nominale	18 V
Débit max. ventilateur	1,4 m³/min
Durée fonction. continu	12 h

EAN:

ACCU

PERÇAGE ET
VISSAGEFORAGE ET
BURINAGEMEULAGE ET
PONÇAGE

COUPER

SCIER

RABOTAGE ET
DEFONÇAGECLOUER ET
AGRAFER

LASERS

ASPIRATION

DIVERS

JARDINAGE

Blousons

DFJ300ZS - 3XL



Blouson ventilé à batteries LXT & CXT 10,8V/14,4V/18V

- Blouson ventilé en coton pour les travaux de meulage, compatible avec les batteries Makita LXT & CXT de 10,8V, 14,4 ou 18V.
- Muni de un ventilateur sur le dos.
- Le support de batterie doit être commandé séparément et est équipé d'une connexion USB pour charger facilement les appareils mobiles.
- Trois niveaux de refroidissement + mode "turbo".
- Jusqu'à 12h de refroidissement avec une charge de batterie 18V - 5,0Ah.



Taille	S - 3XL
Tension nominale	18 V
Débit max. ventilateur	1,4 m³/min
Durée fonction. continu	12 h

EAN:

DFJ301ZS - 3XL



Blouson ventilé avec capuche à batteries LXT & CXT 10,8V/14,4V/18V

- Blouson ventilé avec capuche en coton pour les travaux de meulage, compatible avec les batteries Makita LXT & CXT de 10,8V, 14,4 ou 18V.
- Muni de un ventilateur sur le dos.
- Le support de batterie doit être commandé séparément et est équipé d'une connexion USB pour charger facilement les appareils mobiles.
- Trois niveaux de refroidissement + mode "turbo".
- Jusqu'à 12h de refroidissement avec une charge de batterie 18V - 5,0Ah.



Taille	S - 3XL
Tension nominale	18 V
Débit max. ventilateur	1,4 m³/min
Durée fonction. continu	12 h

EAN:

DFJ304ZS - 3XL



Blouson ventilé CXT & LXT 10,8V/14,4V/18V

- Blouson ventilé en coton pour les travaux de meulage, compatible avec les batteries Makita LXT & CXT de 10,8V, 14,4 ou 18V.
- Muni de deux ventilateurs
- Deux poches supplémentaires pour l'emploi de "coolpacks".
- Le support de batterie doit être commandé séparément et est équipé d'une connexion USB pour charger facilement les appareils mobiles.
- Trois niveaux de refroidissement + mode "turbo".



Taille	2XL
Accus compris	0
Débit max. ventilateur	2,1 m³/min
Poids net	0,460 kg

EAN:

DFJ400ZS - 3XL



Blouson ventilé avec col haut à batteries LXT & CXT 10,8V/14,4V/18V

- Blouson ventilé en polyester + revêtement de titane nacré - réfléchit les rayons infrarouges et les rayons ultraviolets. Compatible avec les batteries Makita LXT & CXT de 10,8V, 14,4 ou 18V.
- Muni de un ventilateur sur le dos.
- Le support de batterie doit être commandé séparément et est équipé d'une connexion USB pour charger facilement les appareils mobiles.
- Trois niveaux de refroidissement + mode "turbo".
- Jusqu'à 12h de refroidissement avec une charge de batterie 18V - 5,0Ah.



Taille	S - 3XL
Tension nominale	18 V
Débit max. ventilateur	1,4 m³/min
Durée fonction. continu	12 h

EAN:

DFJ401ZS - 3XL



Blouson ventilé avec capuche à batteries LXT & CXT 10,8V/14,4V/18V

- Blouson ventilé en polyester + revêtement de titane nacré - réfléchit les rayons infrarouges et les rayons ultraviolets. Compatible avec les batteries Makita LXT & CXT de 10,8V, 14,4 ou 18V.
- Muni de un ventilateur sur le dos.
- Le support de batterie doit être commandé séparément et est équipé d'une connexion USB pour charger facilement les appareils mobiles.
- Trois niveaux de refroidissement + mode "turbo".
- Jusqu'à 12h de refroidissement avec une charge de batterie 18V - 5,0Ah.



Taille	S - 3XL
Tension nominale	18 V
Débit max. ventilateur	1,4 m³/min
Durée fonction. continu	12 h

EAN:

Radio

MR052



10.8V CXT

Radio sur accu CXT

- Jusqu'à 30h de musique à volume maximal avec une seule charge de batterie (4,0Ah).
- Jack 3,5mm à l'avant de la radio pour connecter une source externe (câble de raccordement non inclus).
- Haut-parleur ø36 mm 2 parties.
- Prise pour oreillettes.
- Recherche automatique de stations (recherche vers le haut/bas).

Tension nominale	10,8 V
Accus compris	0
Plage de fréquence FM	87,50 - 108 MHz
Durée fonct. continu	11 - 30 h
Dimensions (Lo x La x H)	169 x 73 x 74 mm
Poids net	0,56 kg

EAN: 0088381825115

DMR050



18V 14.4V LXT

Radio avec torche LED sur accu LXT

- Tuner digital à 3 boutons de présélection et recherche automatique de stations.
- Interrupteur surdimensionné confortable et poignée arrière revêtue de caoutchouc.
- Livré sans accus ni chargeur. Ceci vous permet d'agrandir votre parc de machines Makita de manière économique.

Type de batterie	Li-ion
Tension nominale	14,4-18 V
Plage de fréquence AM	522 - 1629 kHz
Plage de fréquence FM	87,50 - 108 MHz
Dimensions (Lo x La x H)	263 x 75 x 179 mm
Poids net	0,95 kg

EAN: 088381675086



ACCU

PERÇAGE ET
VISSAGEFORAGE ET
BURINAGEMEULAGE ET
PONÇAGE

COUPER

SCIER

RABOTAGE ET
DEFONÇAGECLOUER ET
AGRAFER

LASERS

ASPIRATION

DIVERS

JARDINAGE

Radio

DMR107



Radio de chantier

- Radio de chantier compatible avec accus Makita allongés et coulissants Li-ion (7,2V -18V), fonctionne également sur secteur grâce à l'adaptateur AC inclus.
- Tuner digital à 5 boutons de présélection et recherche automatique de stations.
- Jusqu'à 35h de musique à volume maximal avec une seule charge de batterie (3,0Ah).
- Construction solide avec amortisseurs sur les coins et tubes métalliques protégeant le tableau de commande, assurant la résistance contre les chutes éventuelles (hauteur de chute 1m).

Tension nominale	7,2 - 18 V
Accus compris	0
Plage de fréquence AM	520 - 1710 kHz
Plage de fréquence FM	87,50 - 108 MHz
Durée fonction. continu	7 - 35 h
Classe d'étanchéité	IP64
Dimensions (Lo x La x H)	257 x 163 x 302 mm
Poids net	4,1 kg

Accessoires standard:
SE00000078: adaptateur AC

EAN: 0088381817660

18V 14.4V 10.8V 7.2V LXT

DMR108



Radio de chantier avec Bluetooth

- Radio de chantier compatible avec accus Makita allongés et coulissants Li-ion (7,2V -18V), fonctionne également sur secteur grâce à l'adaptateur AC inclus.
- Tuner digital à 5 boutons de présélection et recherche automatique de stations.
- Jusqu'à 35h de musique à volume maximal avec une seule charge de batterie (5,0Ah) en cas de réception radio ou AUX, jusqu'à 20h avec Bluetooth et jusqu'à 8,5h avec Bluetooth et l'appareil couplé qui est chargé durant l'utilisation.

Tension nominale	7,2 - 18 V
Accus compris	0
Plage de fréquence AM	522 - 1710 kHz
Plage de fréquence FM	87,50 - 108 MHz
Durée fonction. continu	0,8 - 35 h
Classe d'étanchéité	IP64
Dimensions (Lo x La x H)	262 x 163 x 294 mm
Poids net	4,4 kg

Accessoires standard:
SE00000101: adaptateur AC

EAN: 0088381817721

18V 14.4V 10.8V 7.2V LXT

DMR110



Radio de chantier avec DAB+

- Radio de chantier compatible avec accus Makita allongés et coulissants Li-ion (7,2V -18V), fonctionne également sur secteur grâce à l'adaptateur AC inclus.
- Jusqu'à 31h de musique à volume maximal avec une seule charge de batterie (6,0Ah).
- Construction solide avec amortisseurs sur les coins et tubes métalliques protégeant le tableau de commande, assurant la résistance contre les chutes éventuelles (hauteur de chute 1m).
- Equipé de DAB et DAB + (Digital Audio Broadcasting), la norme mondiale pour la réception de radio numérique.

Tension nominale	7,2 - 18 V
Accus compris	0
Plage de fréquence FM	87,50 - 108 MHz
Plage de fréquence DAB	174,928 - 239,200 MHz
Plage de fréquence DAB+	174,928 - 239,200 MHz
Durée fonction. continu	4,5 - 31 h
Classe d'étanchéité	IP64
Dimensions (Lo x La x H)	257 x 163 x 302 mm
Poids net	4,1 kg

Accessoires standard:
SE00000265: adaptateur AC

EAN: 0088381827898

18V 14.4V 10.8V 7.2V LXT

DMR200



Haut-parleur bluetooth CXT/LXT

- Haut-parleur Bluetooth compatible avec les batteries Makita coulissantes Li-ion (10.8-18V), fonctionne également sur secteur (à l'aide de l'adaptateur inclus).
- Jusqu'à 32h de musique à volume maximal avec une seule charge de batterie (5,0Ah) en cas de AUX, jusqu'à 31h avec Bluetooth et jusqu'à 5,5h avec Bluetooth et l'appareil couplé qui est chargé durant l'utilisation.
- Equipé d'une connexion USB ce qui permet de facilement charger vos appareils mobiles.

Accus compris	0
Durée fonction. continu	1.0 - 32 h
Classe d'étanchéité	IP64
Dimensions (Lo x La x H)	211 x 199 x 203 mm
Poids net	2,9 kg

Accessoires standard:
SE00000501: adaptateur AC

EAN: 0088381825207

10.8V 14.4V 18V CXT LXT

ACCUS

PERÇAGE ET
VISSAGEFORAGE ET
BURINAGEMEULAGE ET
PONÇAGE

COUPER

SCIER

RABOTAGE ET
DEFONÇAGECLOUER ET
AGRAFER

LASERS

ASPIRATION

DIVERS

JARDINAGE

JARDINAGE



-  Double isolation
-  Vitesse variable
-  Frein électrique ou mécanique
-  Inverseur G+D
-  2 vitesses mécaniques
-  3 vitesses mécaniques
-  Débrayage de sécurité
-  Démarrage progressif
-  Antivibrations
-  Lubrification automatique
-  Frein de chaîne
-  Pompe d'amorçage
-  Capacitor Discharge Ignition
-  Soupape de décompression
-  Décompression automatique
-  Démarrage rapide
-  Coffret

HW1200



DUC254



Tondeuses

DLM380Z



36V LXT

Tondeuse à gazon sur accu 38cm 2x18V

- Tondeuse à gazon sans fil légère et silencieuse, à châssis en polypropylène facile d'entretien, offrant tous les avantages d'une tondeuse électrique, sans que vous ne soyez gêné par le câble.
- Idéale pour une entretien confortable de petites surfaces.
- L'utilisation de deux batteries 18V en série permet d'atteindre un niveau de performances inédit, et ce, avec le type de batteries le plus répandu; il n'est donc plus nécessaire d'investir dans des batteries spécifiques uniquement pour les applications les plus exigeantes.
- Réglage central facile de la hauteur de coupe en 6 paliers.

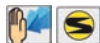

Accessoires standard:
782238-6: clé à douille 17

Tension nominale	2x18 V
Accus compris	0
Largeur de coupe	38 cm
Surface conseillée	300 m ²
Hauteur de coupe	6pos. 25 - 75mm
Capacité panier ramassage	40 l
Châssis en polypropylène	✓
Pression sonore	81 dB(A)
Poids net	14,5 kg

EAN: 0088381665315

DLM431Z



36V LXT

Tondeuse à gazon sur accu 43cm 2x18V

- Tondeuse à gazon sans fil légère et silencieuse, à châssis en polypropylène facile d'entretien, offrant tous les avantages d'une tondeuse électrique, sans que vous ne soyez gêné par le câble.
- Idéale pour une entretien confortable de petites surfaces.
- Réglage central facile de la hauteur de coupe en 13 paliers.
- Les roues en ligne avec le bord du châssis permettent de tondre facilement le long de bordures.
- Roues montées sur roulements pour une grande longévité.



Accessoires standard:
782238-6: clé à douille 17

Tension nominale	2x18 V
Accus compris	0
Largeur de coupe	43 cm
Surface conseillée	500 m ²
Hauteur de coupe	13pos. 20 - 75 mm
Capacité panier ramassage	50 l
Châssis en polypropylène	✓
Poids net	17,8 kg

EAN: 0088381806527

ELM3311



Tondeuse à gazon 33cm 1100W

- Tondeuse à gazon légère et silencieuse à châssis en polypropylène facile d'entretien.
- Idéale pour une entretien confortable de petites surfaces.
- Système de tonte 3-cut permettant de ramasser des feuilles mortes et de tondre avec ou sans bac collecteur.
- Les roues en ligne avec le bord du châssis permettent de tondre facilement le long de bordures.
- Réglage de la hauteur de coupe par vis, en trois paliers.



Hauteur de coupe	3pos. 20 - 55mm
Capacité panier ramassage	27 l
Châssis en polypropylène	✓
Puissance nominale	1100 Watt
Largeur de coupe	33 cm
Surface conseillée	400 m ²
Poids sans câble	13,0 kg

EAN: 4002829822630

ELM3711



Tondeuse à gazon 37cm 1300W

- Tondeuse à gazon légère et silencieuse à châssis en polypropylène facile d'entretien.
- Idéale pour une entretien confortable de petites surfaces.
- Système de tonte 3-cut permettant de ramasser des feuilles mortes et de tondre avec ou sans bac collecteur.
- Les roues en ligne avec le bord du châssis permettent de tondre facilement le long de bordures.
- Réglage de la hauteur de coupe par vis, en trois paliers.



Hauteur de coupe	3pos. 20 - 55mm
Capacité panier ramassage	35 l
Châssis en polypropylène	✓
Puissance nominale	1300 Watt
Largeur de coupe	37 cm
Surface conseillée	500 m ²
Poids sans câble	14,9 kg

EAN: 0088381641586

ELM4612



Tondeuse à gazon 46cm 1800W

- Tondeuse à gazon électrique silencieuse à châssis robuste en tôle pour l'entretien confortable de surfaces moyennes.
- Equipée de série de couteaux universels pour ramasser ou broyer, pourqu'on puisse facilement passer au mulchage à l'aide de l'obturateur livré avec la machine.
- L'éjection latérale permet la tonte d'herbes plus longues en cas d'entretien moins régulier de la pelouse.
- Les roues en ligne avec le bord du châssis permettent de tondre facilement le long de bordures.
- Guidon escamotable pour un faible encombrement en stockage.



Accessoires standard:
671936001: obturateur pour mulching

Hauteur de coupe	8pos. 20 - 75mm
Capacité panier ramassage	60 l
Châssis en tôle	✓
Puissance nominale	1800 Watt
Largeur de coupe	46 cm
Surface conseillée	800 m ²
Poids sans câble	31,5 kg

EAN: 0088381641609

ACCU

PERÇAGE ET
VISSAGEFORAGE ET
BURINAGEMEULAGE ET
PONÇAGE

COUPER

SCIER

RABOTAGE ET
DEFONCAGECLOUER ET
AGRAFER

LASERS

ASPIRATION

DIVERS

JARDINAGE

Tondeuses

ELM4613



Tondeuse à gazon 46cm 1800W

- Tondeuse à gazon électrique silencieuse à châssis robuste en tôle pour l'entretien confortable de surfaces moyennes.
- Modèle autotracté à guidon réglable en hauteur et leviers individuels pour l'embrayage des lames et de la traction.
- Equipée de série de couteaux universels pour ramasser ou broyer, pourqu'on puisse facilement passer au mulchage à l'aide de l'obturateur livré avec la machine.
- L'éjection latérale permet la tonte d'herbes plus longues en cas d'entretien moins régulier de la pelouse.



Accessoires standard:
671936001: obturateur pour mulching

Hauteur de coupe	8pos. 20 - 75mm
Capacité panier ramassage	60 l
Châssis en tôle	✓
Autotractée	✓
Puissance nominale	1800 Watt
Largeur de coupe	46 cm
Surface conseillée	1000 m ²
Vitesse d'avance	3,6 km/h
Poids sans câble	31,5 kg

EAN: 0088381641623

PLM4120N



Tondeuse à gazon thermique 41cm 158cc

Champion RJ19LM

- Tondeuse puissante à châssis en tôle robuste et incassable, équipée d'un moteur quatre temps Briggs & Stratton éprouvé.
- Equipée de série de couteaux universels pour ramasser ou broyer, pourqu'on puisse facilement passer au mulchage à l'aide de l'obturateur livré avec la machine.
- Roues montées sur roulements pour une grande longévité.
- Réglage central facile de la hauteur de coupe en cinq paliers.

Accessoires standard:
671450001: obturateur pour mulching

Type de moteur	B&S 500
4-temps (SV)	✓
Cylindrée	158 cc
Puissance kW / cv	1,9 / 2,6
Carter d'huile	0,6 l
Hauteur de coupe	5pos. 25 - 70mm
Largeur de coupe	41 cm
Capacité panier ramassage	50 l
Châssis en tôle	✓
Poids net	26,0 kg
Dimensions (Lo x La x H)	760 x 500 x 410 mm

EAN: 4002829884706

PLM4620N2



Tondeuse à gazon thermique 46cm 150cc

- Tondeuse puissante à châssis en tôle robuste et incassable, équipée d'un moteur quatre temps Briggs & Stratton éprouvé.
- Equipée de série de couteaux universels pour ramasser ou broyer, pourqu'on puisse facilement passer au mulchage à l'aide de l'obturateur livré avec la machine.
- Roues montées sur roulements pour une grande longévité.
- Réglage central facile de la hauteur de coupe en cinq paliers.
- Guidon escamotable pour un faible encombrement en stockage.



Accessoires standard:
671660001: obturateur pour mulching

Type de moteur	B&S 625E
4-temps (OHV)	✓
Cylindrée	150 cc
Puissance kW / cv	2,2 / 3,0
Carter d'huile	0,47 l
Hauteur de coupe	5pos. 25 - 70mm
Largeur de coupe	46 cm
Capacité panier ramassage	60 l
Châssis en tôle	✓
Poids net	29,1 kg

EAN: 088381826556

PLM4621N2



Tondeuse à gazon thermique 46cm 163cc

- Tondeuse puissante à châssis en tôle robuste et incassable, équipée d'un moteur quatre temps Briggs & Stratton éprouvé.
- Modèle autotracté à guidon réglable en hauteur et leviers individuels pour l'embrayage des lames et de la traction.
- Système Ready Start à choke automatique et réduction de l'effort de lancement pour un démarrage aisé à froid aussi bien qu'à chaud.
- Equipée de série de couteaux universels pour ramasser ou broyer, pourqu'on puisse facilement passer au mulchage à l'aide de l'obturateur livré avec la machine.
- Réglage central facile de la hauteur de coupe en cinq paliers.

Accessoires standard:
671660001: obturateur pour mulching

Type de moteur	B&S 650EXi
4-temps (SV)	✓
Cylindrée	163 cc
Puissance kW / cv	2,4 / 3,3
Carter d'huile	0,47 l
Hauteur de coupe	5pos. 25 - 70mm
Largeur de coupe	46 cm
Capacité panier ramassage	60 l
Châssis en tôle	✓
Autotractée	✓
Vitesse d'avance	3,6 km/h
Poids net	31,0 kg

EAN: 088381826563

PLM4815



Tondeuse à gazon thermique 46cm 190cc

Champion RJ19LM

- Tondeuse autotractée à moteur Briggs & Stratton facile à démarrer et châssis en aluminium garantissant un entretien facile et une excellente longévité.
- Système Ready Start à choke automatique et réduction de l'effort de lancement pour un démarrage aisé à froid aussi bien qu'à chaud.
- Equipée de série de couteaux universels pour ramasser ou broyer, pourqu'on puisse facilement passer au mulchage à l'aide de l'obturateur livré avec la machine.
- Raccordement d'eau intégré dans le châssis assurant une nettoyage rapide et facile de la coupole de tonte.

Accessoires standard:
664140224: obturateur pour mulching

Type de moteur	B&S 675XRZ
4-temps (SV)	✓
Cylindrée	190 cc
Puissance kW / cv	2,3 / 3,2
Carter d'huile	0,6 l
Hauteur de coupe	6pos. 30 - 80mm
Largeur de coupe	46 cm
Capacité panier ramassage	70 l
Châssis en aluminium	✓
Autotractée	✓
Vitesse d'avance	3,7 km/h
Poids net	40,4 kg

EAN: 4002829768808

Tondeuses

PLM4816



Tondeuse à gazon thermique 46cm 160cc

NGK BPR6ES 

- Tondeuse autotractée à moteur puissant et fiable Honda à arbres à cames en tête et châssis en aluminium garantissant un entretien facile et une excellente longévité.
- Choke automatique assurant un démarrage facile à froid tout aussi bien qu'à chaud.
- Equipée de série de couteaux universels pour ramasser ou broyer, pourqu'on puisse facilement passer au mulchage à l'aide de l'obturateur livré avec la machine.
- Raccordement d'eau intégré dans le châssis assurant une nettoyage rapide et facile de la coupole de tonte.

Accessoires standard:
664140224: obturateur pour mulching

Type de moteur	Honda GCV160
4-temps (OHC)	✓
Cylindrée	160 cc
Puissance kW / cv	2,8 / 3,8
Carter d'huile	0,55 l
Hauteur de coupe	6pos. 30 - 80mm
Largeur de coupe	46 cm
Capacité panier ramassage	70 l
Châssis en aluminium	✓
Autotractée	✓
Vitesse d'avance	2,8 km/h
Poids net	41,8 kg

EAN: 4002829768815

PLM5113N2



Tondeuse à gazon thermique 51cm 163cc

- Tondeuse autotractée puissante à roues arrières extra grandes, châssis en tôle robuste et incassable, équipée d'un moteur quatre temps Briggs & Stratton éprouvé.
- Guidon réglable en hauteur à leviers individuels pour l'embrayage des lames et de la traction.
- Système Ready Start à choke automatique et réduction de l'effort de lancement pour un démarrage aisé à froid aussi bien qu'à chaud.
- Equipée de série de couteaux universels pour ramasser ou broyer, pourqu'on puisse facilement passer au mulchage à l'aide de l'obturateur livré avec la machine.

Accessoires standard:
671509001: obturateur pour mulching

Type de moteur	B&S 675EXi
4-temps (OHV)	✓
Cylindrée	163 cc
Puissance kW / cv	2,6 / 3,5
Carter d'huile	0,47 l
Hauteur de coupe	5pos. 20 - 75mm
Largeur de coupe	51 cm
Capacité panier ramassage	65 l
Châssis en tôle	✓
Autotractée	✓
Nombre vitesses d'avance	3
Vitesse d'avance	3,0-4,5 km/h

EAN: 088381826587

PLM5114



Tondeuse à gazon thermique 51cm 161cc

Champion RJ19LM 

- Tondeuse autotractée à moteur à soupapes en tête directes Briggs & Stratton DOV Readystart et châssis en aluminium garantissant un entretien facile et une excellente longévité.
- Système Ready Start à choke automatique et réduction de l'effort de lancement pour un démarrage aisé à froid aussi bien qu'à chaud.
- Equipée de série de couteaux universels pour ramasser ou broyer, pourqu'on puisse facilement passer au mulchage à l'aide de l'obturateur livré avec la machine.
- Raccordement d'eau intégré dans le châssis assurant une nettoyage rapide et facile de la coupole de tonte.

Accessoires standard:
664140224: obturateur pour mulching

Type de moteur	B&S 750DOV
4-temps (DOV)	✓
Cylindrée	161 cc
Puissance kW / cv	2,7 / 3,7
Carter d'huile	0,6 l
Hauteur de coupe	6pos. 30 - 80mm
Largeur de coupe	51 cm
Capacité panier ramassage	70 l
Châssis en aluminium	✓
Autotractée	✓
Vitesse d'avance	3,7 km/h
Poids net	39,8 kg

EAN: 4002829768822



ACCU

PERÇAGE ET
VISSAGE

FORAGE ET
BURINAGE

MEULAGE ET
PONÇAGE

COUPER

SCIER

RABOTAGE ET
DEFONÇAGE

CLOUER ET
AGRAFER

LASERS

ASPIRATION

DIVERS

JARDINAGE

Tondeuses

PLM5121N2



Tondeuse à gazon mulching thermique 51cm 163cc

- Tondeuse pour mulching munie d'une éjection latérale obturable, facilitant la tonte des grands terrains où l'herbe ne doit pas être ramassée.
- Développée spécialement pour le mulchage; ce modèle ne se prête donc pas au ramassage des herbes coupées.
- L'éjection latérale permet la tonte d'herbes plus longues en cas d'entretien moins régulier de la pelouse.
- Construction durable à châssis en tôle robuste et incassable, équipé d'un moteur quatre temps Briggs & Stratton éprouvé.

Type de moteur	B&S 675EXi
4-temps (OHV)	✓
Cylindrée	163 cc
Puissance kW / cv	2,6 / 3,5
Carter d'huile	0,47 l
Hauteur de coupe	5pos. 25 - 70mm
Largeur de coupe	51 cm
Châssis en tôle	✓
Autotractée	✓
Vitesse d'avance	3,6 km/h
Poids net	31,7 kg

EAN: 0088381826600

PLM5600N2



Tondeuse à gazon thermique 56cm 163cc

- Tondeuse autotractée puissante à roues arrières extra grandes, châssis en tôle robuste et incassable, équipée d'un moteur quatre temps Briggs & Stratton éprouvé.
- Guidon réglable en hauteur à leviers individuels pour l'embrayage des lames et de la traction.
- Système Ready Start à choke automatique et réduction de l'effort de lancement pour un démarrage aisé à froid aussi bien qu'à chaud.
- Equipée de série de couteaux universels pour ramasser ou broyer, pourqu'on puisse facilement passer au mulchage à l'aide de l'obturateur livré avec la machine.

Accessoires standard:
671315001: obturateur pour mulching

Type de moteur	B&S 675EXi
4-temps (OHV)	✓
Cylindrée	163 cc
Puissance kW / cv	2,6 / 3,5
Carter d'huile	0,47 l
Hauteur de coupe	8pos. 25 - 70mm
Largeur de coupe	56 cm
Capacité panier ramassage	70 l
Châssis en tôle	✓
Autotractée	✓
Nombre vitesses d'avance	3
Vitesse d'avance	3,0-4,5 km/h

EAN: 088381826631



PLM5115



Tondeuse à gazon thermique 51cm 190cc

- Tondeuse autotractée à moteur puissant et fiable Honda à arbres à cames en tête et châssis en aluminium garantissant un entretien facile et une excellente longévité.
- Choke automatique assurant un démarrage facile à froid tout aussi bien qu'à chaud.
- Equipée de série de couteaux universels pour ramasser ou broyer, pourqu'on puisse facilement passer au mulchage à l'aide de l'obturateur livré avec la machine.
- Raccordement d'eau intégré dans le châssis assurant un nettoyage rapide et facile de la coupole de tonte.

Accessoires standard:
664140224: obturateur pour mulching

Type de moteur	Honda GCV190
4-temps (OHC)	✓
Cylindrée	190 cc
Puissance kW / cv	3,3 / 4,5
Carter d'huile	0,55 l
Hauteur de coupe	6pos. 30 - 80mm
Largeur de coupe	51 cm
Capacité panier ramassage	70 l
Châssis en aluminium	✓
Autotractée	✓
Nombre vitesses d'avance	3
Vitesse d'avance	2,6-4,6 km/h

EAN: 4002829768839

ACCU

PERÇAGE ET
VISSAGEFORAGE ET
BURINAGEMEULAGE ET
PONÇAGE

COUPER

SCIER

RABOTAGE ET
DEFONÇAGECLOUER ET
AGRAFER

LASERS

ASPIRATION

DIVERS

JARDINAGE

COMBITOOL

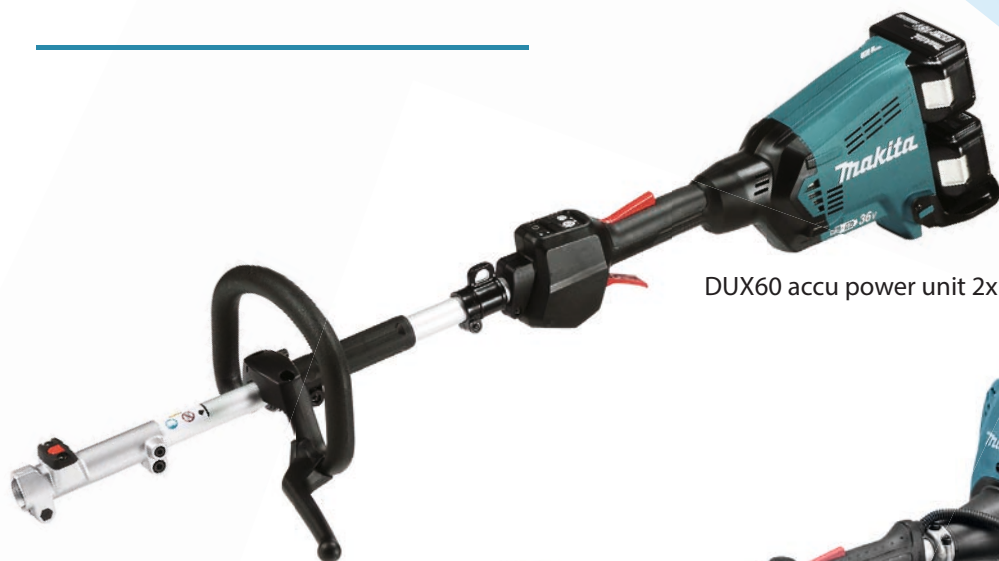

DUX60 accu power unit 2x18V









EX2650LH power unit avec moteur MM4

**Sur accu ou
moteur MM4:
une seule machine
pour une multitude
de travaux**



OUTILS ADAPTABLES

<p>Outil adaptable débroussailluse</p>  <p>EM400MP 195648-2 EM401MP 195888-2</p>	<p>Outil adaptable taille-herbe</p>  <p>ER400MP 195522-4</p>	<p>Outil adaptable élagueuse</p>  <p>EY401MP 196101-1</p>	<p>Outil adaptable taille-haie</p>  <p>EN401MP 196256-2</p>	<p>Outil adaptable bineuse rotative</p>  <p>KR400MP 195707-2</p>	<p>Outil adaptable coupe-bordures</p>  <p>EE400MP 196752-0</p>	<p>Rallonge pour appareil combiné</p>  <p>LE400MP 196032-4</p>
---	---	--	--	--	---	---

DÃ©broussailleuses et coupe-herbes

DUR364LZ

Taille-herbe sur accu 2x18V



- Outillage à batteries professionnel offrant une liberté de mouvement maximale sans le bruit, les gaz d'échappement, les difficultés de démarrage et les frais d'entretien d'un moteur à essence.
- Moteur sans charbons à pilotage électronique assurant un rendement moteur hors pair et réduisant fortement l'échauffement.
- Gâchette à variateur et présélection de deux vitesses maximales, permettant un travail encore plus silencieux tout en augmentant l'autonomie lors de travaux légers.



Accessoires standard:
195246-2: lunettes de sécurité, 197188-6: tête de fauchage en plastique, 197297-1: tête à fil TAP&GO, 783202-0: Clé allen 4x70mm, 783203-8: clé allen 5x80mm

Tension nominale	2x18 V
Accus compris	0
Régime à vide	5000 t.p.m.
Régime à vide 2	6500 t.p.m.
Filetage de l'arbre	M8 x 1,25R
Largeur de coupe	350 cm
Ø Alésage	25,4 mm
Rotation gauche et droite	✓
Frein moteur	✓
Forme de poignée	D
Interrupteur "homme mort"	✓
Taux vibratoire	2,5 m/s ²

EAN: 0088381689120

DUR365UZ

Débroussailleuse sur accu 2x18V



- Outillage à batteries professionnel offrant une liberté de mouvement maximale sans le bruit, les gaz d'échappement, les difficultés de démarrage et les frais d'entretien d'un moteur à essence.
- Guidon ajustable sans outils et escamotable en un tour de main pour faciliter le transport.



Accessoires standard:
125516-5: bandoulière, 195246-2: lunettes de sécurité, 197296-3: tête à fil TAP&GO, 450573-7: protection transport pour lame de coupe, 783013-3: clé combinée, 783202-0: Clé allen 4x70mm, 783203-8: clé allen 5x80mm, B-14118: lame de coupe à 4 dents

Tension nominale	2x18 V
Accus compris	0
Régime à vide	3500 t.p.m.
Régime à vide 2	5300 t.p.m.
Régime à vide 3	6500 t.p.m.
Filetage de l'arbre	M10 x 1,25L
Ø lame herbes (D4)	230 mm
Ø Alésage	25,4 mm
Rotation gauche et droite	✓
Frein moteur	✓
Forme de poignée	U
Interrupteur "homme mort"	✓

EAN: 0088381693561

DUR181RFE

Taille-herbe sur accu 18V



- Taille-herbe à batteries Li-ion, idéal pour la finition des bords de gazon dans les jardins privés, offrant tous les avantages d'une machine électrique sans que vous ne soyez gêné par le câble.
- Modèle léger à manche télescopique et poignée orientable pour une position de travail confortable.
- Grâce à la tête de coupe orientable sans outils en position verticale, la machine sert également de coupe-bordures.
- Tête de coupe inclinable en 5 positions, permettant un accès plus facile pour la tonte sous les obstacles tels que bancs de jardin, buissons etc.

Accessoires standard:
125516-5: bandoulière, 193533-3: batterie Li-ion BL1830 (2x), 195246-2: lunettes de sécurité, 195584-2: chargeur rapide DC18RC, 196146-9: fuseau dérouleur cpl Tap&go, 450128-8: protection accu, DA00000003: file nylon

Tension nominale	18 V
Accus compris	2 x 3,0Ah
Régime à vide	7800 t.p.m.
Largeur de coupe	26 cm
Forme de poignée	D
Taux vibratoire	2,5 m/s ²
Pression sonore	82 dB(A)
Dimensions (Lo x La x H)	1229 x 267 x 257 mm
Poids net	2,8 kg

EAN: 0088381675512

DUR182URME

Débroussailleuse sur accu 18V



- Débroussailleuse à batteries 18V Lithium-ion confortable et exceptionnellement silencieux, idéal pour l'entretien des jardins et pour tout autre travail dans un environnement sensible au bruit.
- Outillage à batteries professionnel offrant une liberté de mouvement maximale sans le bruit, les gaz d'échappement, les difficultés de démarrage et les frais d'entretien d'un moteur à essence.
- Moteur sans charbons à pilotage électronique assurant un rendement moteur hors pair et réduisant fortement l'échauffement.



Accessoires standard:
122906-3: harnais, 195584-2: chargeur rapide DC18RC, 196399-0: batterie Li-ion BL1840 (2x), 346725-5: lame coupe fil, 450128-8: protection accu (2x), 783202-0: Clé allen 4x70mm, 783203-8: clé allen 5x80mm, A-89121: tête à fil TAP&GO

Tension nominale	18 V
Accus compris	2 x 4,0Ah
Filetage de l'arbre	M8 x 1,25L
Largeur de coupe	26 cm
Rotation gauche et droite	✓
Frein moteur	✓
Forme de poignée	U
Interrupteur "homme mort"	✓
Pression sonore	79 dB(A)
Dimensions (Lo x La x H)	1884 x 626 x 478 mm
Poids net	3,9 kg

EAN: 0088381674645

DUR184LRT

Taille-herbe sur accu 18V



- Taille-herbe à batteries 18V Lithium-ion confortable et exceptionnellement silencieux, idéal pour l'entretien des jardins et pour tout autre travail dans un environnement sensible au bruit.
- Outillage à batteries professionnel offrant une liberté de mouvement maximale sans le bruit, les gaz d'échappement, les difficultés de démarrage et les frais d'entretien d'un moteur à essence.
- Moteur sans charbons à pilotage électronique assurant un rendement moteur hors pair et réduisant fortement l'échauffement.



Accessoires standard:
125516-5: bandoulière, 195584-2: chargeur rapide DC18RC, 197280-8: Batterie Li-ion BL1850B, 197297-1: tête à fil TAP&GO, 783202-0: Clé allen 4x70mm, 783203-8: clé allen 5x80mm

Tension nominale	18 V
Accus compris	1 x 5,0Ah
Régime à vide	5000 t.p.m.
Régime à vide 2	6000 t.p.m.
Filetage de l'arbre	M8 x 1,25R
Largeur de coupe	30 cm
Rotation gauche et droite	✓
Frein moteur	✓
Forme de poignée	D
Interrupteur "homme mort"	✓
Pression sonore	77 dB(A)

EAN: 0088381820554

DÃ©broussailleuses et coupe-herbes

DUR184LZ



18V LXT **BL XPT**
MOTOR

Taille-herbe sur accu 18V

- Taille-herbe à batteries 18V Lithium-ion confortable et exceptionnellement silencieux, idéal pour l'entretien des jardins et pour tout autre travail dans un environnement sensible au bruit.
- Outils à batteries professionnelles offrant une liberté de mouvement maximale sans le bruit, les gaz d'échappement, les difficultés de démarrage et les frais d'entretien d'un moteur à essence.
- Moteur sans charbons à pilotage électronique assurant un rendement moteur hors pair et réduisant fortement l'échauffement.



Accessoires standard:
125516-5: bandoulière, 197297-1: tête à fil TAP&GO, 783202-0: Clé allen 4x70mm, 783203-8: clé allen 5x80mm

Tension nominale	18 V
Accus compris	0
Régime à vide	5000 t.p.m.
Régime à vide 2	6000 t.p.m.
Filetage de l'arbre	M8 x 1,25R
Largeur de coupe	30 cm
Rotation gauche et droite	✓
Frein moteur	✓
Forme de poignée	D
Interrupteur "homme mort"	✓
Pression sonore	77 dB(A)

EAN: 0088381812696

DUR189RFE



18V LXT **BL ADT XPT**
MOTOR

Taille-herbe sur accu 18V

- Taille-herbe à batteries 18V Lithium-ion confortable et exceptionnellement silencieux, idéal pour l'entretien des jardins et pour tout autre travail dans un environnement sensible au bruit.
- Moteur sans charbons à pilotage électronique assurant un rendement moteur hors pair et réduisant fortement l'échauffement.
- ADT (Automatic torque Drive Technology) contrôle le régime moteur en fonction de la charge appliquée.
- Fonction anti-empêchement: quelques secondes de rotation inversée permettent de dégager les herbes entortillées autour de la lame.



Accessoires standard:
125516-5: bandoulière, 195584-2: chargeur rapide DC18RC, 197599-5: accu Li-ion BL1830B (2x), 198971-4: tête à fil TAP&GO

Tension nominale	18 V
Accus compris	2 x 3,0Ah
Régime à vide	4000 t.p.m.
Régime à vide 2	5000 t.p.m.
Régime à vide 3	6000 t.p.m.
Filetage de l'arbre	M8 x 1,25R
Largeur de coupe	30 cm
Rotation gauche et droite	✓
Frein moteur	✓
Forme de poignée	D
Interrupteur "homme mort"	✓

EAN: 088381858175

DUR187LZ



18V LXT **BL ADT XPT**
MOTOR

Taille-herbe sur accu 18V

- Taille-herbe à batteries 18V Lithium-ion confortable et exceptionnellement silencieux, idéal pour l'entretien des jardins et pour tout autre travail dans un environnement sensible au bruit.
- Outils à batteries professionnels offrant une liberté de mouvement maximale sans le bruit, les gaz d'échappement, les difficultés de démarrage et les frais d'entretien d'un moteur à essence.
- Moteur sans charbons à pilotage électronique assurant un rendement moteur hors pair et réduisant fortement l'échauffement.



Accessoires standard:
125516-5: bandoulière, 195246-2: lunettes de sécurité, 198385-7: tête à fil TAP&GO, 783202-0: Clé allen 4x70mm, 783203-8: clé allen 5x80mm

Tension nominale	18 V
Accus compris	0
Régime à vide	4000 t.p.m.
Régime à vide 2	5000 t.p.m.
Régime à vide 3	6000 t.p.m.
Filetage de l'arbre	M8 x 1,25L
Largeur de coupe	30 cm
Rotation gauche et droite	✓
Frein moteur	✓
Forme de poignée	D
Interrupteur "homme mort"	✓
Dimensions (Lo x La x H)	1805 x 258 x 232 mm

EAN: 0088381835770

DUR187UZ



18V LXT **BL XPT**
MOTOR

Taille-herbe sur accu 18V

- Taille-herbe à batteries 18V Lithium-ion confortable et exceptionnellement silencieux, idéal pour l'entretien des jardins et pour tout autre travail dans un environnement sensible au bruit.
- Outils à batteries professionnels offrant une liberté de mouvement maximale sans le bruit, les gaz d'échappement, les difficultés de démarrage et les frais d'entretien d'un moteur à essence.
- Moteur sans charbons à pilotage électronique assurant un rendement moteur hors pair et réduisant fortement l'échauffement.



Accessoires standard:
198385-7: tête à fil TAP&GO, 783202-0: Clé allen 4x70mm, 783203-8: clé allen 5x80mm

Tension nominale	18 V
Accus compris	0
Régime à vide	4000 t.p.m.
Régime à vide 2	5000 t.p.m.
Régime à vide 3	6000 t.p.m.
Filetage de l'arbre	M8 x 1,25L
Largeur de coupe	30 cm
Rotation gauche et droite	✓
Frein moteur	✓
Forme de poignée	U
Interrupteur "homme mort"	✓
Dimensions (Lo x La x H)	1805 x 258 x 232 mm

EAN: 0088381835749

DUR188LZ



18V LXT **BL XPT**
MOTOR

Taille-herbe sur accu LXT 18V

- Taille-herbe à batteries 18V Lithium-ion confortable et exceptionnellement silencieux, idéal pour l'entretien des jardins et pour tout autre travail dans un environnement sensible au bruit.
- Moteur sans charbons à pilotage électronique assurant un rendement moteur hors pair et réduisant fortement l'échauffement.
- ADT (Automatic torque Drive Technology) contrôle le régime moteur en fonction de la charge appliquée.
- Pour faciliter le transport, la machine est facilement démontable.
- Fonction anti-empêchement: quelques secondes de rotation inversée permettent de dégager les herbes entortillées autour de la lame.



Accessoires standard:
125516-5: bandoulière, 195246-2: lunettes de sécurité, 198385-7: tête à fil TAP&GO, 783202-0: Clé allen 4x70mm, 783203-8: clé allen 5x80mm

Tension nominale	18 V
Accus compris	0
Régime à vide	4000 t.p.m.
Régime à vide 2	5000 t.p.m.
Régime à vide 3	6000 t.p.m.
Filetage de l'arbre	M8 x 1,25L
Largeur de coupe	30 cm
Rotation gauche et droite	✓
Frein moteur	✓
Forme de poignée	D
Interrupteur "homme mort"	✓
Dimensions (Lo x La x H)	1805 x 258 x 232 mm

EAN: 0088381835862

ACCU

PERÇAGE ET VISSAGE

FORAGE ET BURINAGE

MEULAGE ET PONÇAGE

COUPER

SCIER

RABOTAGE ET DEFONÇAGE

CLOUER ET AGRAFER

LASERS

ASPIRATION

DIVERS

JARDINAGE

DÃ©broussailleuses et coupe-herbes

UR100DSAEX

Taille-herbe sur accu 10,8V



- Taille-herbe à batteries Li-ion, idéal pour la finition des bords de gazon dans les jardins privés, offrant tous les avantages d'une machine électrique sans que vous ne soyez gêné par le câble.
- Modèle léger à manche télescopique et poignée orientable pour une position de travail confortable.
- Tête à fils démontable sans outils à mécanisme "bump feed": le fil se prolonge automatiquement lorsqu'on tapote la tête sur le sol.



Accessoires standard:
125516-5: bandoulière, 198848-3: tête de fauchage en plastique,
198851-4: couteaux de remplacement, 783202-0: Clé allen 4x70mm



Tension nominale	10,8 V
Accus compris	2 x 2,0Ah
Régime à vide	10000 t.p.m.
Filetage de l'arbre	M8 x 1,25R
Forme de poignée	D
Interrupteur "homme mort"	✓
Pression sonore	75,8 dB(A)
Dimensions (Lo x La x H)	1195 x 267 x 315 mm
Poids net	1,9 kg

EAN: 0088381854474

UR100DSMEX

Taille-herbe sur accu 10,8V



- Taille-herbe à batteries Li-ion, idéal pour la finition des bords de gazon dans les jardins privés, offrant tous les avantages d'une machine électrique sans que vous ne soyez gêné par le câble.
- Modèle léger à manche télescopique et poignée orientable pour une position de travail confortable.
- Tête à fils démontable sans outils à mécanisme "bump feed": le fil se prolonge automatiquement lorsqu'on tapote la tête sur le sol.



Accessoires standard:
125516-5: bandoulière, 198848-3: tête de fauchage en plastique,
198851-4: couteaux de remplacement, 783202-0: Clé allen 4x70mm



Tension nominale	10,8 V
Accus compris	2 x 4,0Ah
Régime à vide	10000 t.p.m.
Filetage de l'arbre	M8 x 1,25R
Forme de poignée	D
Interrupteur "homme mort"	✓
Pression sonore	75,8 dB(A)
Dimensions (Lo x La x H)	1195 x 267 x 315 mm
Poids net	1,9 kg

EAN: 0088381854504

UR3000

Taille-herbe 450W



- Taille-herbe électrique, idéal pour la finition des bords de gazon dans les jardins privés.
- Modèle léger à manche télescopique et poignée orientable pour une position de travail confortable.
- Grâce à la tête de coupe orientable sans outils en position verticale, la machine sert également de coupe-bordures.
- Tête à fils démontable sans outils à mécanisme "bump feed": le fil se prolonge automatiquement lorsqu'on tapote la tête sur le sol.



Accessoires standard:
DA00000001: fuseau dérouleur cpl Tap&go

Puissance nominale	450 Watt
Régime à vide	9000 t.p.m.
Forme de poignée	D
Pression sonore	75,1 dB(A)
Dimensions (Lo x La x H)	1256 x 301 x 262 mm
Poids sans câble	2,6 kg

EAN: 0088381616348

UR3500

Taille-herbe 700W



- Taille-herbe électrique, idéal pour la finition des bords de gazon dans les jardins privés.
- Perche en aluminium ultra-légère.
- Dispositif de soulagement de cordon intégré dans la machine, évitant le détachement de la rallonge.
- Livré en standard avec tête à fils à mécanisme "bump feed": le fil se prolonge automatiquement lorsqu'on tapote la tête sur le sol.

Accessoires standard:
YA00000639: bandoulière, YA00000651: fuseau dérouleur cpl Tap&go

Puissance nominale	700 Watt
Régime à vide	7200 t.p.m.
Filetage de l'arbre	M8 x 1,25R
Forme de poignée	D
Dimensions (Lo x La x H)	1550 x 410 x 500 mm
Poids sans câble	4,3 kg

EAN: 0088381680127

UR3501

Taille-herbe 1000W



- Taille-herbe électrique, idéal pour la finition des bords de gazon dans les jardins privés.
- Perche en aluminium ultra-légère.
- Dispositif de soulagement de cordon intégré dans la machine, évitant le détachement de la rallonge.
- Livré en standard avec tête à fils à mécanisme "bump feed": le fil se prolonge automatiquement lorsqu'on tapote la tête sur le sol.

Accessoires standard:
YA00000639: bandoulière, YA00000651: fuseau dérouleur cpl Tap&go

Puissance nominale	1000 Watt
Régime à vide	7500 t.p.m.
Filetage de l'arbre	M8 x 1,25R
Forme de poignée	D
Dimensions (Lo x La x H)	1550 x 410 x 500 mm
Poids sans câble	4,3 kg

EAN: 0088381680134

ACCUS

PERÇAGE ET
VISSAGEFORAGE ET
BURINAGEMEULAGE ET
PONÇAGE

COUPER

SCIER

RABOTAGE ET
DEFONÇAGECLOUER ET
AGRAFER

LASERS

ASPIRATION

DIVERS

JARDINAGE

DÃ©broussailleuses et coupe-herbes

ER2600L



Coupe-herbe 25,7cc

NGK BPMR7A

- Taille-herbe thermique Ã©conomique, idÃ©ale pour l'entretien de jardins et de terrains privÃ©s.
- DÃ©marrage facile grÃ¢ce Ã la pompe d'amorÃ§age intÃ©grÃ©e et au lanceur Ã ressort d'assistance.
- Le catalyseur intÃ©grÃ© assure un taux d'Ã©mission rÃ©duit en accordance avec 2002/88/EC.
- LivrÃ© en standard avec brassiÃ¨re et tÃªte Ã fils Ã mÃ©canisme "bump feed": le fil se prolonge automatiquement lorsqu'on tapote la tÃªte sur le sol.



Accessoires standard:
783230-5: clÃ© Ã six pans, 941719141: clÃ© combinÃ©, A-89137: tÃªte Ã fil "tap & go"

Puissance kW / cv	0,8 / 1,1
Moteur 2-temps	✓
CylindrÃ©e	25,7 cc
Vitesse max. de la broche	8800 t.p.m.
Filetage de l'arbre	M8 x 1,25R
Ø AlÃ©sage	25,4 mm
Pompe d'amorÃ§age	✓
Lanc. ressort assistance	✓
Forme de poignÃ©e	D
Pression sonore	98,5 dB(A)
Dimensions (Lo x La x H)	1770 x 310 x 235 mm
Poids net	4,9 kg

EAN: 0088381696685

ER2650LH



Taille-herbe MM4 25,4cc

NGK CMR4A

- Taille-herbe thermique, durable et Ã©conomique, idÃ©al pour la finition des bords de gazon dans les parcs et terrains privÃ©s.
- Moteur 4-temps avancÃ© Makita MM4 livre la mÃªme puissance qu'un moteur 2-temps comparable, et ce, avec une consommation et un taux d'Ã©mission rÃ©duits, un bruit plus agrÃ©able et une durÃ©e de vie supÃ©rieure.
- DÃ©marrage facile grÃ¢ce Ã la pompe d'amorÃ§age et au dÃ©compresseur automatique rÃ©duisant considÃ©rablement l'effort de lancement.



Accessoires standard:
195500-4: huile moteur 4-temps, 196121-5: huile moteur 4-temps 80ml, 782233-6: clÃ© combinÃ©e, 783202-0: ClÃ© allen 4x70mm, A-89137: tÃªte Ã fil "tap & go"

Puissance kW / cv	0,77 / 1,05
4-temps (OHV)	✓
Filetage de l'arbre	M8 x 1,25R
RÃ©servoir de carburant	0,6 l
Pression sonore	97,5 dB(A)
Dimensions (Lo x La x H)	1621 x 310 x 479 mm
Poids net	4,8 kg

EAN: 0088381623452

EM2600L



DÃ©broussailleuse 2-temps 25,7cc

NGK BPMR7A

- Taille-herbe thermique Ã©conomique, idÃ©ale pour l'entretien de jardins et de terrains privÃ©s.
- DÃ©marrage facile grÃ¢ce Ã la pompe d'amorÃ§age intÃ©grÃ©e et au lanceur Ã ressort d'assistance.
- Le catalyseur intÃ©grÃ© assure un taux d'Ã©mission rÃ©duit en accordance avec 2002/88/EC.
- LivrÃ© en standard avec brassiÃ¨re et tÃªte Ã fils Ã mÃ©canisme "bump feed": le fil se prolonge automatiquement lorsqu'on tapote la tÃªte sur le sol.



Accessoires standard:
6207003002: bandouliÃ¨re, DA00000454: tÃªte Ã fil TAP&GO

Puissance kW / cv	0,8 / 1,1
Moteur 2-temps	✓
CylindrÃ©e	25,7 cc
Filetage de l'arbre	M8 x 1,25L
Ø AlÃ©sage	25,4 mm
Pompe d'amorÃ§age	✓
Lanc. ressort assistance	✓
Forme de poignÃ©e	D
Pression sonore	98,5 dB(A)
Dimensions (Lo x La x H)	1770 x 310 x 235 mm
Poids net	4,9 kg

EAN: 0088381669030

EM2600U



DÃ©broussailleuse 2-temps 25,7cc

NGK BPMR7A

- DÃ©broussailleuse Ã©conomique, idÃ©ale pour le fauchage des herbes, des orties et des roseaux lors de l'entretien de jardins et de terrains privÃ©s.



Accessoires standard:
6207003002: bandouliÃ¨re, B-14118: lame de coupe Ã 4 dents, DA00000454: tÃªte Ã fil TAP&GO

Puissance kW / cv	0,8 / 1,1
Moteur 2-temps	✓
CylindrÃ©e	25,7 cc
Filetage de l'arbre	M8 x 1,25L
Ø lame herbes (D4)	230 mm
Ø AlÃ©sage	25,4 mm
Pompe d'amorÃ§age	✓
Lanc. ressort assistance	✓
Forme de poignÃ©e	U
Emission sonore	109,8 dB(A)
Pression sonore	98,5 dB(A)
Dimensions (Lo x La x H)	1770 x 610 x 410 mm

EAN: 0088381669016

RBC2500X



DÃ©broussailleuse 2-temps 24,5cc

NGK BMR7A

- DÃ©broussailleuse Ã©conomique, idÃ©ale pour le fauchage des herbes, des orties et des roseaux lors de l'entretien de jardins et de terrains privÃ©s.
- Moteur deux temps lÃ©ger mais puissant avec allumage Ã©lectronique pour une efficacitÃ© de coupe sans faille.
- LivrÃ©e avec bandouliÃ¨re et lame de fauchage Ã quatre dents.



Accessoires standard:
351010153: clÃ© combinÃ©e, 351511032: protection transport pour lame de coupe, 6207003002: bandouliÃ¨re, 783202-0: ClÃ© allen 4x70mm, 783203-8: clÃ© allen 5x80mm, A-89121: tÃªte Ã fil TAP&GO, B-14118: lame de coupe Ã 4 dents

Puissance kW / cv	0,73 / 0,99
Moteur 2-temps	✓
CylindrÃ©e	24,5 cc
Vitesse max. de la broche	6000 t.p.m.
Filetage de l'arbre	M8 x 1,25L
Ø lame herbes (D4)	230 mm
Ø AlÃ©sage	25,4 mm
Pompe d'amorÃ§age	✓
Forme de poignÃ©e	U
Emission sonore	102,9 dB(A)
Pression sonore	91,2 dB(A)
Dimensions (Lo x La x H)	1770 x 620 x 410 mm

EAN: 0088381684842

ACCU

PERCAGE ET
VISSAGE

FORAGE ET
BURINAGE

MEULAGE ET
PONCAGE

COUPER

SCIER

RABOTAGE ET
DEFONCAGE

CLOUER ET
AGRAFER

LASERS

ASPIRATION

DIVERS

JARDINAGE

DÃ©broussailleuses et coupe-herbes

RBC3100X

DÃ©broussailleuse 2-temps 30,5cc

NGK BMR7A



- DÃ©broussailleuse Ã©conomique, idÃ©ale pour le fauchage des herbes, des orties et des roseaux lors de l'entretien de jardins et de terrains privÃ©s.
- Moteur deux temps lÃ©ger mais puissant avec allumage Ã©lectronique pour une efficacitÃ© de coupe sans faille.
- LivrÃ©e avec bandouliÃ¨re et lame de fauchage Ã quatre dents.



Accessoires standard:
351010153: clÃ© combinÃ©e, 370341450: protection transport pour lame de coupe, 6207003002: bandouliÃ¨re, 783202-0: ClÃ© allen 4x70mm, 783203-8: clÃ© allen 5x80mm, A-89121: tÃªte Ã fil TAP&GO, B-14118: lame de coupe Ã 4 dents

Puissance kW / cv	0,95 / 1,29
Moteur 2-temps	✓
CylindrÃ©e	30,5 cc
Vitesse max. de la broche	6800 t.p.m.
Filetage de l'arbre	M8 x 1,25L
Ø lame herbes (D4)	230 mm
Ø AlÃ©sage	25,4 mm
Pompe d'amorÃ§age	✓
Forme de poignÃ©e	U
Emission sonore	100,9 dB(A)
Pression sonore	90,6 dB(A)
Dimensions (Lo x La x H)	1800 x 620 x 430 mm

EAN: 0088381684859

RBC414U

DÃ©broussailleuse 2-temps 40,2cc

NGK BPMR7A



- DÃ©broussailleuse Ã©conomique, idÃ©ale pour le fauchage des herbes, des orties et des roseaux lors de l'entretien de jardins et de terrains privÃ©s.
- Moteur deux temps lÃ©ger mais puissant avec allumage Ã©lectronique pour une efficacitÃ© de coupe sans faille.
- Guidon orientable sans outils et escamotable en quelques secondes pour faciliter le transport.
- PoignÃ©es ergonomiques s'amincissant vers le bas et revÃªtues de caoutchouc.



Accessoires standard:
122906-3: harnais, 195298-3: lame Ã 3 dents 230mm, 451252-0: protection transport pour lame de coupe, 783203-8: clÃ© allen 5x80mm, 783230-5: clÃ© Ã six pans, 941717191: clÃ© combinÃ©e, B-05131: tÃªte Ã fil TAP&GO

Puissance kW / cv	1,4 / 1,9
Moteur 2-temps	✓
CylindrÃ©e	40,2 cc
Vitesse max. de la broche	6800 t.p.m.
Filetage de l'arbre	M10 x 1,25L
Ø lame herbes (D4)	305 mm
Ø lame taillis (D3)	305 mm
Ø AlÃ©sage	25,4 mm
Pompe d'amorÃ§age	✓
Forme de poignÃ©e	U
Emission sonore	107,44 dB(A)
Pression sonore	95,91 dB(A)

EAN: 0088381671026

BBC4500

DÃ©broussailleuse 2-temps 44,9cc

Champion RCJ4



- Puissant moteur deux temps.
- Pompe d'amorÃ§age et soupape de dÃ©compression facilitant le dÃ©marrage.
- LivrÃ© avec tÃªte Ã fil et lame en acier 4 dents.



Accessoires standard:
365720330: Ã©tui Ã outils, 370341450: protection transport pour lame de coupe, B-14124: lame de coupe Ã 4 dents, C19994: harnais, P-47313: tÃªte Ã fil 'tap & go'

Puissance kW / cv	1,6 / 2,2
Moteur 2-temps	✓
CylindrÃ©e	44,9 cc
Vitesse max. de la broche	8000 t.p.m.
Filetage de l'arbre	M10 x 1,0L
Ø lame herbes (D4)	255 mm
Ø lame taillis (D3)	305 mm
Ø AlÃ©sage	25,4 mm
Pompe d'amorÃ§age	✓
Forme de poignÃ©e	U
Emission sonore	112 dB(A)
Pression sonore	92 dB(A)

EAN: 0088381053358

BBC5700

DÃ©broussailleuse 2-temps 56,5cc

Champion RCJ4



- Puissant moteur deux temps.
- Pompe d'amorÃ§age et soupape de dÃ©compression facilitant le dÃ©marrage.
- LivrÃ© avec tÃªte Ã fil et lame en acier 4 dents.



Accessoires standard:
365720330: Ã©tui Ã outils, 370341450: protection transport pour lame de coupe, B-14124: lame de coupe Ã 4 dents, C19994: harnais, P-47313: tÃªte Ã fil 'tap & go'

Puissance kW / cv	2,2 / 3,0
Moteur 2-temps	✓
CylindrÃ©e	56,5 cc
Vitesse max. de la broche	8000 t.p.m.
Filetage de l'arbre	M10 x 1,0L
Ø lame herbes (D4)	255 mm
Ø lame taillis (D3)	305 mm
Ø AlÃ©sage	25,4 mm
Pompe d'amorÃ§age	✓
Forme de poignÃ©e	U
Emission sonore	113 dB(A)
Pression sonore	93 dB(A)

EAN: 0088381053389

EM2651UHX1

DÃ©broussailleuse MM4 25,4cc

NGK CMR4A



- DÃ©broussailleuse durable et Ã©conomique, idÃ©ale pour le fauchage des herbes, des orties et des roseaux lors de l'entretien de jardins et de terrains privÃ©s.
- Moteur 4-temps avancÃ© Makita MM4 livre la mÃªme puissance qu'un moteur 2-temps comparable, et ce, avec une consommation et un taux d'Ã©mission rÃ©duits, un bruit plus agrÃ©able et une durÃ©e de vie supÃ©rieure.
- DÃ©marrage sans aucun effort grÃ¢ce Ã la pompe d'amorÃ§age, au lanceur Ã ressort d'assistance et au dÃ©compresseur automatique rÃ©duisant considÃ©rablement l'effort de lancement.



Accessoires standard:
122906-3: harnais, 195298-3: lame Ã 3 dents 230mm, 242072-1: flacon de remplissage pour huile, 351010153: clÃ© combinÃ©e, 451252-0: protection transport pour lame de coupe, 783202-0: ClÃ© allen 4x70mm, 783203-8: clÃ© allen 5x80mm, B-05125: tÃªte Ã fil automatique

Puissance kW / cv	0,77 / 1,05
CylindrÃ©e	25,4 cc
Filetage de l'arbre	M10 x 1,25L
Ø lame herbes (D4)	230 mm
Ø AlÃ©sage	25,4 mm
RÃ©servoir de carburant	0,6 l
Emission sonore	105,5 dB(A)
Pression sonore	96,6 dB(A)
Dimensions (Lo x La x H)	1765 x 620 x 474 mm
Poids net	5,6 kg

EAN: 0088381698849

ACCU

PERCAGE ET
VISSAGEFORAGE ET
BURINAGEMEULAGE ET
PONCAGE

COUPER

SCIER

RABOTAGE ET
DEFONCAGECLOUER ET
AGRAFER

LASERS

ASPIRATION

DIVERS

JARDINAGE

MM4

DÃ©broussailleuses et coupe-herbes

EM2653LH



MM4

DÃ©broussailleuse MM4 25,4cc

NGK CMR4A

- DÃ©broussailleuse durable et Ã©conomique, idÃ©ale pour le fauchage des herbes, des orties et des roseaux lors de l'entretien de jardins et de terrains privÃ©s.
- Moteur 4-temps avancÃ© Makita MM4 livre la mÃªme puissance qu'un moteur 2-temps comparable, et ce, avec une consommation et un taux d'Ã©mission rÃ©duits, un bruit plus agrÃ©able et une durÃ©e de vie supÃ©rieure.



Accessoires standard:
125516-5: bandouliÃ¨re, 197007-6: Huile moteur 4-temps 80ml, 197804-0: tÃªte Ã fil TAP&GO, 783013-3: clÃ© combinÃ©e, 783202-0: ClÃ© allen 4x70mm, 783203-8: clÃ© allen 5x80mm

Puissance kW / cv	0,77 / 1,05
CylindrÃ©e	25,4 cc
Filetage de l'arbre	M10 x 1,25L
Ø lame herbes (D4)	230 mm
Ø AlÃ©sage	25,4 mm
RÃ©servoir de carburant	0,6 l
Pression sonore	94,8 dB(A)
Dimensions (Lo x La x H)	1765 x 368 x 293 mm
Poids net	5,2 kg

EAN: 0088381821193

EBH341UX2



MM4

DÃ©broussailleuse MM4 33,5cc

NGK CMR4A

- DÃ©broussailleuse puissante, durable et Ã©conomique, idÃ©ale pour les travaux mi-lourds comme le fauchage des herbes touffues, des roseaux et des buissons verts.
- Moteur 4-temps avancÃ© Makita MM4 livre la mÃªme puissance qu'un moteur 2-temps comparable, et ce, avec une consommation et un taux d'Ã©mission rÃ©duits, un bruit plus agrÃ©able et une durÃ©e de vie supÃ©rieure.
- Guidon orientable sans outils et escamotable en quelques secondes pour faciliter le transport.



Accessoires standard:
122906-3: harnais, 195300-2: lame de coupe Ã 3 dents 305mm, 242072-1: flacon de remplissage pour huile, 351010153: clÃ© combinÃ©e, 451252-0: protection transport pour lame de coupe, 783202-0: ClÃ© allen 4x70mm, 783203-8: clÃ© allen 5x80mm, B-05131: tÃªte Ã fil TAP&GO

Puissance kW / cv	1,07 / 1,45
CylindrÃ©e	33,5 cc
Filetage de l'arbre	M10 x 1,25L
Ø lame herbes (D4)	255 mm
Ø lame taillis (D3)	305 mm
Ø AlÃ©sage	25,4 mm
RÃ©servoir de carburant	0,65 l
Emission sonore	106 dB(A)
Pression sonore	98 dB(A)
Dimensions (Lo x La x H)	1810 x 620 x 500 mm
Poids net	7,1 kg

EAN: 0088381698726

EM4350RH



MM4

DÃ©broussailleuse Ã dos MM4 43,0cc

NGK CMR6A

- DÃ©broussailleuse Ã dos puissante pour les travaux lourds sur les talus et les terrains difficilement accessibles.
- Harnais confortable assurant une rÃ©partition optimale du poids et un excellent amortissement des vibrations.
- Moteur 4-temps avancÃ© Makita MM4 livre la mÃªme puissance qu'un moteur 2-temps comparable, et ce, avec une consommation et un taux d'Ã©mission rÃ©duits, un bruit plus agrÃ©able et une durÃ©e de vie supÃ©rieure.



Accessoires standard:
195501-2: huile moteur 4-temps, 197030-1: tÃªte Ã fil 'tap & go', 370341450: protection transport pour lame de coupe, 782233-6: clÃ© combinÃ©e, 783202-0: ClÃ© allen 4x70mm, 783203-8: clÃ© allen 5x80mm, B-14124: lame de coupe Ã 4 dents

Puissance kW / cv	1,5 / 2,0
CylindrÃ©e	43,0 cc
Filetage de l'arbre	M10 x 1,25L
Ø lame herbes (D4)	255 mm
Ø AlÃ©sage	25,4 mm
RÃ©servoir de carburant	0,80 l
Emission sonore	104,1 dB(A)
Pression sonore	83,5 dB(A)
Dimensions (Lo x La x H)	358 x 280 x 587 mm
Poids net	12,0 kg

EAN: 0088381685399

EM4351UH



MM4

DÃ©broussailleuse MM4 43,0cc

NGK CMR6A

- DÃ©broussailleuse puissante, durable et Ã©conomique, idÃ©ale pour les travaux mi-lourds comme le fauchage des herbes touffues, des roseaux et des buissons verts.
- Moteur 4-temps avancÃ© Makita MM4 livre la mÃªme puissance qu'un moteur 2-temps comparable, et ce, avec une consommation et un taux d'Ã©mission rÃ©duits, un bruit plus agrÃ©able et une durÃ©e de vie supÃ©rieure.
- Construction qualitative du moteur Ã cylindre chromÃ©, bielle Ã double roulement, came mÃ©tallique, bourrage en caoutchouc fluoridÃ© etc.



Accessoires standard:
195300-2: lame de coupe Ã 3 dents 305mm, 195501-2: huile moteur 4-temps, 196129-9: harnais pour le professionnel, 451252-0: protection transport pour lame de coupe, 782233-6: clÃ© combinÃ©e, 782238-6: clÃ© Ã douille 17, 783202-0: ClÃ© allen 4x70mm, 783203-8: clÃ© allen 5x80mm.

Puissance kW / cv	1,5 / 2,0
Filetage de l'arbre	M10 x 1,25L
Ø lame herbes (D4)	255 mm
Ø lame taillis (D3)	305 mm
Ø AlÃ©sage	25,4 mm
RÃ©servoir de carburant	0,6 l
Emission sonore	111,9 dB(A)
Pression sonore	92,4 dB(A)
Dimensions (Lo x La x H)	1812 x 618 x 528 mm
Poids net	8,6 kg

EAN: 0088381629539

DUX60Z



36V LXT MOTOR BL APT XPT

Moteur combitool sur accu 2x18V

- Cet appareil combinÃ©, durable et Ã©conomique, permet d'accomplir sans problÃ©mes une multitude de travaux, en fonction de l'accessoire montÃ©.
- Les accessoires diffÃ©rents s'Ã©changent en un tour de main grÃ¢ce au systÃ©me de verrouillage sans outils robuste et facile Ã utiliser.
- Brushless motor: machine Ã©quipÃ©e d'un moteur sans charbons, plus puissant et avec une plus grande autonomie par charge de batterie.



Accessoires standard:
782238-6: clÃ© Ã douille 17

Type de batterie	Li-ion
Tension nominale	2x18 V
Accus compris	0
RÃ©gime Ã vide	0 - 5700 t.p.m.
RÃ©gime Ã vide 2	0 - 8200 t.p.m.
RÃ©gime Ã vide 3	0 - 9700 t.p.m.
Dimensions (Lo x La x H)	1011 x 320 x 216 mm
Poids net	3,1 kg

EAN: 0088381850735

ACCU

PERÇAGE ET
VISSAGEFORAGE ET
BURINAGEMEULAGE ET
PONÇAGE

COUPER

SCIER

RABOTAGE ET
DEFONÇAGECLOUER ET
AGRAFER

LASERS

ASPIRATION

DIVERS

JARDINAGE

DÃ©broussailleuses et coupe-herbes

DUX60ZM4

Moteur combitool sur accu 2x18V + EM404MP

- Cet appareil combiné, durable et économique, permet d'accomplir sans problèmes une multitude de travaux, en fonction de l'accessoire monté.
- Les accessoires différents s'échangent en un tour de main grâce au système de verrouillage sans outils robuste et facile à utiliser.
- Brushless motor: machine équipée d'un moteur sans charbons, plus puissant et avec une plus grande autonomie par charge de batterie.



Accessoires standard:
198768-1: outil débroussailleuse, 782238-6: clé à douille 17, B-14118: lame de coupe à 4 dents



Type de batterie	Li-ion
Tension nominale	2x18 V
Accus compris	0
Régime à vide	0 - 5700 t.p.m.
Régime à vide 2	0 - 8200 t.p.m.
Régime à vide 3	0 - 9700 t.p.m.
Dimensions (Lo x La x H)	1011 x 320 x 216 mm
Poids net	4,0 kg

EAN: 0088381850759

EX2650LH

Moteur combitool MM4 25,4cc

NGK CMR4A

- Cet appareil combiné, durable et économique, permet d'accomplir sans problèmes une multitude de travaux, en fonction de l'accessoire monté.
- Le manche démontable facilite le transport de la machine et permet notamment de la ranger dans le coffre d'une voiture.
- Les accessoires différents s'échangent en un tour de main grâce au système de verrouillage sans outils robuste et facile à utiliser.



Accessoires standard:
125516-5: bandoulière, 195500-4: huile moteur 4-temps, 196121-5: huile moteur 4-temps 80ml, 242072-1: flacon de remplissage pour huile, 351010153: clé combinée, 783202-0: Clé allen 4x70mm, 783203-8: clé allen 5x80mm



4-temps (OHV)	✓
Cylindrée	25,4 cc
Puissance kW / cv	0,77 / 1,05
Régime à vide	10000 t.p.m.
Réservoir de carburant	0,6 l
Dimensions (Lo x La x H)	975 x 323 x 241 mm
Poids net	4,6 kg

EAN: 0088381620802

EX2650LHM1

Moteur combitool MM4 25,4cc + EM401MP

NGK CMR4A

- Cet appareil combiné, durable et économique, permet d'accomplir sans problèmes une multitude de travaux, en fonction de l'accessoire monté.
- Le manche démontable facilite le transport de la machine et permet notamment de la ranger dans le coffre d'une voiture.
- Ce set livré dans un sac de transport en cordura pratique et durable, contient un accessoire débroussailleuse pour le fauchage des herbes, des orties et des roseaux lors de l'entretien de jardins et de terrains privés.



Accessoires standard:
125516-5: bandoulière, 195638-5: sac de rangement pour combitool jardin, 195888-2: outil débroussailleuse, 197007-6: Huile moteur 4-temps 80ml, 351010153: clé combinée, 783202-0: Clé allen 4x70mm, 783203-8: clé allen 5x80mm



4-temps (OHV)	✓
Puissance kW / cv	0,77 / 1,05
Filetage de l'arbre	M10 x 1,25L
Ø lame herbes (D4)	230 mm
Ø Alésage	25,4 mm
Réservoir de carburant	0,6 l
Dimensions (Lo x La x H)	975 x 323 x 241 mm
Poids net	4,6 kg

EAN: 0088381665018

EE2650H

Coupe-bordure MM4 25,4cc

NGK CMR4A

- Dresse-bordures thermique, durable et économique, idéal pour la finition des bords de gazon et parterres dans les parcs et terrains privés.
- Moteur 4-temps avancé Makita MM4 livre la même puissance qu'un moteur 2-temps comparable, et ce, avec une consommation et un taux d'émission réduits, un bruit plus agréable et une durée de vie supérieure.
- Démarrage facile grâce à la pompe d'amorçage et au décompresseur automatique réduisant considérablement l'effort de lancement.

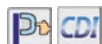

4-temps (OHV)	✓
Cylindrée	25,4 cc
Puissance kW / cv	0,77 / 1,05
Réservoir de carburant	0,6 l
Dimensions (Lo x La x H)	1773 x 242 x 315 mm
Poids net	6,6 kg

EAN: 0088381665285

ACCU

PERÇAGE ET
VISSAGE

FORAGE ET
BURINAGE

MEULAGE ET
PONÇAGE

COUPER

SCIER

RABOTAGE ET
DEFONÇAGE

CLOUER ET
AGRAFER

LASERS

ASPIRATION

DIVERS

JARDINAGE

Taille haie et taille herbes

DUH551Z



Taille-haie sur accu 55cm 2x18V

442

- Taille-haie professionnel à batteries Lithium-ion qui est confortable et silencieux à lamier 55cm, idéal pour l'entretien de parcs communaux, jardins d'écoles ou d'hôpitaux et pour tout autre travail dans un environnement sensible au bruit.
- Outillage à batteries professionnel offrant une liberté de mouvement maximale sans le bruit, les gaz d'échappement, les difficultés de démarrage et les frais d'entretien d'un moteur à essence.



Accessoires standard:
194671-4: couteaux pour taille-haie, 450490-1: fourreau de protection

Tension nominale	2x18 V
Accus compris	0
Cadence de coupe	2000 - 3600 min ⁻¹
Épaisseur branches max.	18 mm
Distance des couteaux	28 mm
Pression sonore	82 dB(A)
Dimensions (Lo x La x H)	1065 x 225 x 200 mm
Poids net	4,1 kg

EAN: 0088381670272

DUH651Z



Taille-haie sur accu 65cm 2x18V

442

- Taille-haie professionnel à batteries Lithium-ion qui est confortable et silencieux à lamier 65cm, idéal pour l'entretien de parcs communaux, jardins d'écoles ou d'hôpitaux et pour tout autre travail dans un environnement sensible au bruit.
- Outillage à batteries professionnel offrant une liberté de mouvement maximale sans le bruit, les gaz d'échappement, les difficultés de démarrage et les frais d'entretien d'un moteur à essence.



Accessoires standard:
194673-0: couteaux pour taille-haie, 450490-1: fourreau de protection

Tension nominale	2x18 V
Accus compris	0
Cadence de coupe	2000 - 3600 min ⁻¹
Épaisseur branches max.	18 mm
Distance des couteaux	28 mm
Pression sonore	82 dB(A)
Dimensions (Lo x La x H)	1135 x 225 x 200 mm
Poids net	4,2 kg

EAN: 0088381670333

DUH483RFE



Taille-haie sur accu 48cm 18V

- Taille-haie sans fil léger et compact à lamier 48cm, idéal pour les travaux moins exigeants dans les jardins privés.
- Tous les avantages d'un taille-haie électrique, sans le câble de rallonge qui puisse vous gêner ou être sectionné par accident.
- La suspension amortie de l'ensemble moteur-transmission-lamier dans la coque de la machine assure un taux vibratoire très bas.
- Le chargeur détermine une trajectoire de charge individuelle en fonction de la condition de la batterie, assurant la pleine charge en 24 minutes et permettant ainsi le travail en continu avec deux batteries.



Accessoires standard:
193533-3: batterie Li-ion BL1830 (2x), 195584-2: chargeur rapide DC18RC , 195768-2: couteaux pour taille-haie, 450128-8: protection accu, 452684-4: fourreau de protection

Tension nominale	18 V
Accus compris	2 x 3,0Ah
Cadence de coupe	2700 min ⁻¹
Épaisseur branches max.	15 mm
Distance des couteaux	26 mm
Pression sonore	75 dB(A)
Dimensions (Lo x La x H)	888 x 195 x 194 mm
Poids net	2,7 kg

EAN: 0088381811651

DUH523RFE



Taille-haie sur accu 52cm 18V

- Taille-haie sans fil léger et compact à lamier 52cm, idéal pour les travaux moins exigeants dans les jardins privés.
- Tous les avantages d'un taille-haie électrique, sans le câble de rallonge qui puisse vous gêner ou être sectionné par accident.
- La suspension amortie de l'ensemble moteur-transmission-lamier dans la coque de la machine assure un taux vibratoire très bas.
- Protection de batterie à témoin rouge clignotant quand la capacité de la batterie est presque épuisée et s'allumant en continu quand elle est vide.



Accessoires standard:
193533-3: batterie Li-ion BL1830 (2x), 195584-2: chargeur rapide DC18RC , 195769-0: couteaux pour taille-haie, 450128-8: protection accu, 452685-2: fourreau de protection

Tension nominale	18 V
Accus compris	2 x 3,0Ah
Cadence de coupe	2700 min ⁻¹
Épaisseur branches max.	15 mm
Distance des couteaux	26 mm
Pression sonore	77,5 dB(A)
Dimensions (Lo x La x H)	938 x 195 x 194 mm
Poids net	2,8 kg

EAN: 0088381673808

DUH501RTE



Taille-haie sur accu 50cm 18V

- Taille-haie sans fil léger et compact à lamier 52cm, idéal pour les travaux moins exigeants dans les jardins privés.
- Tous les avantages d'un taille-haie électrique, sans le câble de rallonge qui puisse vous gêner ou être sectionné par accident.
- La suspension amortie de l'ensemble moteur-transmission-lamier dans la coque de la machine assure un taux vibratoire très bas.
- Protection de batterie à témoin rouge clignotant quand la capacité de la batterie est presque épuisée et s'allumant en continu quand elle est vide.



Accessoires standard:
195584-2: chargeur rapide DC18RC, 197280-8: Batterie Li-ion BL18500 (2x)

Tension nominale	18 V
Accus compris	2 x 5,0Ah
Cadence de coupe	0 - 4400 min ⁻¹
Épaisseur branches max.	23,5 mm
Distance des couteaux	35 mm
Pression sonore	77,5 dB(A)
Dimensions (Lo x La x H)	1019 x 226 x 192 mm
Poids net	3,7 kg

EAN: 088381858328

ACCU

PERÇAGE ET
VISSAGEFORAGE ET
BURINAGEMEULAGE ET
PONÇAGE

COUPER

SCIER

RABOTAGE ET
DEFONÇAGECLOUER ET
AGRAFER

LASERS

ASPIRATION

DIVERS

JARDINAGE

Taille haie et taille herbes

DUH601RTE

Taille-haie sur accu 60cm 18V



- Taille-haie sans fil léger et compact à lamier 52cm, idéal pour les travaux moins exigeants dans les jardins privés.
- Tous les avantages d'un taille-haie électrique, sans le câble de rallonge qui puisse vous gêner ou être sectionné par accident.
- La suspension amortie de l'ensemble moteur-transmission-lamier dans la coque de la machine assure un taux vibratoire très bas.
- Protection de batterie à témoin rouge clignotant quand la capacité de la batterie est presque épuisée et s'allumant en continu quand elle est vide.



Tension nominale	18 V
Accus compris	2 x 5,0Ah
Cadence de coupe	0 - 4400 min ⁻¹
Épaisseur branches max.	23,5 mm
Distance des couteaux	35 mm
Pression sonore	77,5 dB(A)
Dimensions (Lo x La x H)	1019 x 226 x 192 mm
Poids net	3,8 kg

EAN: 088381858380

18V LXT **BL** MOTOR

DUH751RTE

Taille-haie sur accu 75cm 18V



- Taille-haie sans fil léger et compact à lamier 52cm, idéal pour les travaux moins exigeants dans les jardins privés.
- Tous les avantages d'un taille-haie électrique, sans le câble de rallonge qui puisse vous gêner ou être sectionné par accident.
- La suspension amortie de l'ensemble moteur-transmission-lamier dans la coque de la machine assure un taux vibratoire très bas.
- Protection de batterie à témoin rouge clignotant quand la capacité de la batterie est presque épuisée et s'allumant en continu quand elle est vide.



Tension nominale	18 V
Accus compris	2 x 5,0Ah
Cadence de coupe	0 - 4400 min ⁻¹
Épaisseur branches max.	23,5 mm
Distance des couteaux	35 mm
Pression sonore	77,5 dB(A)
Dimensions (Lo x La x H)	1019 x 226 x 192 mm
Poids net	4,0 kg

EAN: 088381858434

18V LXT **BL** MOTOR

UH4861

Taille-haie électrique 48cm 400W



- Frein de sécurité électrique arrêtant les lames dès que l'on lâche la machine d'une des deux mains.
- Taille-haie très léger et compact à lamier 48cm pour la taille de haies à branches relativement minces.
- Taille facile aussi bien du dessus que des côtés de haies, grâce à la double poignée arrière.



Accessoires standard:
140830-8: couteaux pour taille-haie, 158024-1: serre-câble pour rallonge,
194677-2: serre-câble pour ceinture de travail, 452684-4: fourreau de protection

Puissance nominale	400 Watt
Cadence de coupe	3200 min ⁻¹
Distance des couteaux	18 mm
Épaisseur branches max.	15 mm
Longueur de coupe	48 cm
Pression sonore	82 dB(A)
Dimensions (Lo x La x H)	871 x 194 x 194 mm
Poids sans câble	3,0 kg

EAN: 0088381615860

UH5261

Taille-haie électrique 52cm 400W



- Frein de sécurité électrique arrêtant les lames dès que l'on lâche la machine d'une des deux mains.
- Taille-haie très léger et compact à lamier 55cm pour la taille de haies à branches relativement minces.
- Taille facile aussi bien du dessus que des côtés de haies, grâce à la double poignée arrière.



Accessoires standard:
140827-7: couteaux pour taille-haie, 158024-1: serre-câble pour rallonge,
194677-2: serre-câble pour ceinture de travail, 452685-2: fourreau de protection

Puissance nominale	400 Watt
Cadence de coupe	3200 min ⁻¹
Distance des couteaux	18 mm
Épaisseur branches max.	10 mm
Longueur de coupe	52 cm
Pression sonore	82 dB(A)
Dimensions (Lo x La x H)	921 x 194 x 194 mm
Poids sans câble	3,0 kg

EAN: 0088381615907

UH4570

Taille-haie électrique 45cm 550W



- Taille-haie léger mais puissant à lamier 45cm pour la taille de tout genre de haies, même en cas de grosses branches coriaces.
- Transmission très durable grâce à l'engrenage et au mécanisme excentrique à cames solides trempés, dans un carter en magnésium léger et résistant.
- Débrayage de sécurité protégeant la transmission en cas de blocage soudain des lames.
- Frein de sécurité électrique arrêtant les lames dès que l'on lâche la machine d'une des deux mains.



Accessoires standard:
158024-1: serre-câble pour rallonge, 194660-9: couteaux pour taille-haie,
194677-2: serre-câble pour ceinture de travail, 450489-6: fourreau de protection

Puissance nominale	550 Watt
Cadence de coupe	3200 min ⁻¹
Distance des couteaux	28 mm
Épaisseur branches max.	18 mm
Longueur de coupe	45 cm
Pression sonore	90 dB(A)
Dimensions (Lo x La x H)	862 x 223 x 206 mm
Poids sans câble	3,6 kg

EAN: 0088381095709

ACCU

PERÇAGE ET
VISSAGEFORAGE ET
BURINAGEMEULAGE ET
PONÇAGE

COUPER

SCIER

RABOTAGE ET
DEFONÇAGECLOUER ET
AGRAFER

LASERS

ASPIRATION

DIVERS

JARDINAGE

Taille haie et taille herbes

UH5570



Taille-haie électrique 55cm 550W

419

- Taille-haie léger mais puissant à lamier 55cm pour la taille de tout genre de haies, même en cas de grosses branches coriaces.
- Transmission très durable grâce à l'engrenage et au mécanisme excentrique à cames solides trempés, dans un carter en magnésium léger et résistant.
- Débrayage de sécurité protégeant la transmission en cas de blocage soudain des lames.
- Frein de sécurité électrique arrêtant les lames dès que l'on lâche la machine d'une des deux mains.



Accessoires standard:
158024-1: serre-câble pour rallonge, 194663-3: couteaux pour taille-haie, 194677-2: serre-câble pour ceinture de travail, 450489-6: fourreau de protection

Puissance nominale	550 Watt
Cadence de coupe	3200 min ⁻¹
Distance des couteaux	28 mm
Épaisseur branches max.	18 mm
Longueur de coupe	55 cm
Pression sonore	90 dB(A)
Dimensions (Lo x La x H)	970 x 223 x 206 mm
Poids sans câble	3,7 kg

EAN: 0088381095723

UH6570



Taille-haie électrique 65cm 550W

419

- Taille-haie léger mais puissant à lamier 65cm pour la taille de tout genre de haies, même en cas de grosses branches coriaces.
- Transmission très durable grâce à l'engrenage et au mécanisme excentrique à cames solides trempés, dans un carter en magnésium léger et résistant.
- Débrayage de sécurité protégeant la transmission en cas de blocage soudain des lames.
- Frein de sécurité électrique arrêtant les lames dès que l'on lâche la machine d'une des deux mains.



Accessoires standard:
158024-1: serre-câble pour rallonge, 194666-7: couteaux pour taille-haie, 194677-2: serre-câble pour ceinture de travail, 450490-1: fourreau de protection

Puissance nominale	550 Watt
Cadence de coupe	3200 min ⁻¹
Distance des couteaux	28 mm
Épaisseur branches max.	18 mm
Longueur de coupe	65 cm
Pression sonore	90 dB(A)
Dimensions (Lo x La x H)	1042 x 223 x 206 mm
Poids sans câble	3,8 kg

EAN: 0088381095761

UH5580



Taille-haie électrique 55cm 670W

419

- Taille-haie professionnel puissant à lamier 55cm pour les travaux de taille intensifs de haies à grosses branches.
- Transmission exceptionnellement durable grâce à l'engrenage et au mécanisme excentrique à cames solides trempés, monté sur roulements surdimensionnés dans un carter en magnésium léger et résistant.
- Frein mécanique avec débrayage à ressort spirale SJS breveté assurant l'arrêt complet les lames en 0,2 secondes sans effet de choc sur la transmission, garantissant ainsi une sécurité optimale sans compromettre la longévité.



Accessoires standard:
158024-1: serre-câble pour rallonge, 194671-4: couteaux pour taille-haie, 194677-2: serre-câble pour ceinture de travail, 450489-6: fourreau de protection

Puissance nominale	670 Watt
Cadence de coupe	3000 min ⁻¹
Distance des couteaux	28 mm
Épaisseur branches max.	18 mm
Longueur de coupe	55 cm
Pression sonore	87 dB(A)
Dimensions (Lo x La x H)	970 x 223 x 206 mm
Poids sans câble	4,3 kg

EAN: 0088381095747

UH6580



Taille-haie électrique 65cm 670W

419

- Taille-haie professionnel puissant à lamier 65cm pour les travaux de taille intensifs de haies à grosses branches.
- Transmission exceptionnellement durable grâce à l'engrenage et au mécanisme excentrique à cames solides trempés, monté sur roulements surdimensionnés dans un carter en magnésium léger et résistant.
- Frein mécanique avec débrayage à ressort spirale SJS breveté assurant l'arrêt complet les lames en 0,2 secondes sans effet de choc sur la transmission, garantissant ainsi une sécurité optimale sans compromettre la longévité.



Accessoires standard:
158024-1: serre-câble pour rallonge, 194673-0: couteaux pour taille-haie, 194677-2: serre-câble pour ceinture de travail, 450490-1: fourreau de protection

Puissance nominale	670 Watt
Cadence de coupe	3000 min ⁻¹
Distance des couteaux	28 mm
Épaisseur branches max.	18 mm
Longueur de coupe	65 cm
Pression sonore	87 dB(A)
Dimensions (Lo x La x H)	1049 x 223 x 206 mm
Poids sans câble	4,4 kg

EAN: 0088381095785

UH7580



Taille-haie électrique 75cm 670W

419

- Taille-haie professionnel puissant à lamier 75cm pour les travaux de taille intensifs de haies à grosses branches.
- Transmission exceptionnellement durable grâce à l'engrenage et au mécanisme excentrique à cames solides trempés, monté sur roulements surdimensionnés dans un carter en magnésium léger et résistant.
- Frein mécanique avec débrayage à ressort spirale SJS breveté assurant l'arrêt complet les lames en 0,2 secondes sans effet de choc sur la transmission, garantissant ainsi une sécurité optimale sans compromettre la longévité.



Accessoires standard:
158024-1: serre-câble pour rallonge, 194675-6: couteaux pour taille-haie, 194677-2: serre-câble pour ceinture de travail, 450490-1: fourreau de protection

Puissance nominale	670 Watt
Cadence de coupe	3000 min ⁻¹
Distance des couteaux	28 mm
Épaisseur branches max.	18 mm
Longueur de coupe	75 cm
Pression sonore	87 dB(A)
Dimensions (Lo x La x H)	1157 x 223 x 206 mm
Poids sans câble	4,6 kg

EAN: 0088381095808

ACCU

PERÇAGE ET
VISSAGEFORAGE ET
BURINAGEMEULAGE ET
PONÇAGE

COUPER

SCIER

RABOTAGE ET
DEFONÇAGECLOUER ET
AGRAFER

LASERS

ASPIRATION

DIVERS

JARDINAGE

Taille haie et taille herbes

EH5000W

Taille-haie 2-temps 50cm 22,2cc

NGK CMR6A 



- Taille-haie à moteur deux temps léger, silencieux et confortable à lamier 50cm pour l'entretien professionnel de haies et d'arbustes.
- Le moteur à taux d'émissions extrêmement faible et l'échappement orienté vers l'avant assurent le confort et la santé de l'utilisateur.
- Conception compacte et ergonomique à centre de gravité bas et forme extérieure lisse; le façonnage renfermé évite la pénétration de débris dans la partie moteur et le lamier monté au ras du fond de carter facilite la taille sans accrocher.



Accessoires standard:
195820-6: lame, 452328-6: fourreau de protection

Puissance kW / cv	0,7 / 1,0
Cadence de coupe	4390 min ⁻¹
Épaisseur branches max.	20 mm
Moteur 2-temps	✓
Cylindrée	22,2 cc
Distance des couteaux	35 mm
Réservoir de carburant	0,4 l
Pompe d'amorçage	✓
Pression sonore	93,0 dB(A)
Dimensions (Lo x La x H)	1014 x 262 x 216 mm
Poids net	4,8 kg

EAN: 0088381617123

EH6000W

Taille-haie 2-temps 60cm 22,2cc

NGK CMR6A 



- Taille-haie à moteur deux temps léger, silencieux et confortable à lamier 60cm pour l'entretien professionnel de haies et d'arbustes.
- Le moteur à taux d'émissions extrêmement faible et l'échappement orienté vers l'avant assurent le confort et la santé de l'utilisateur.
- Conception compacte et ergonomique à centre de gravité bas et forme extérieure lisse; le façonnage renfermé évite la pénétration de débris dans la partie moteur et le lamier monté au ras du fond de carter facilite la taille sans accrocher.



Accessoires standard:
196797-8: lame, 452327-8: fourreau de protection

Puissance kW / cv	0,7 / 1,0
Cadence de coupe	4390 min ⁻¹
Épaisseur branches max.	20 mm
Moteur 2-temps	✓
Cylindrée	22,2 cc
Distance des couteaux	35 mm
Réservoir de carburant	0,4 l
Pompe d'amorçage	✓
Pression sonore	92,8 dB(A)
Dimensions (Lo x La x H)	1119 x 262 x 216 mm
Poids net	5,0 kg

EAN: 0088381617130

EH7500W

Taille-haie 2-temps 75cm 22,2cc

NGK CMR6A 



- Taille-haie à moteur deux temps léger, silencieux et confortable à lamier 75cm pour l'entretien professionnel de haies et d'arbustes.
- Le moteur à taux d'émissions extrêmement faible et l'échappement orienté vers l'avant assurent le confort et la santé de l'utilisateur.
- Conception compacte et ergonomique à centre de gravité bas et forme extérieure lisse; le façonnage renfermé évite la pénétration de débris dans la partie moteur et le lamier monté au ras du fond de carter facilite la taille sans accrocher.



Accessoires standard:
196799-4: lame, 452326-0: fourreau de protection

Puissance kW / cv	0,7 / 1,0
Cadence de coupe	4390 min ⁻¹
Épaisseur branches max.	20 mm
Moteur 2-temps	✓
Cylindrée	22,2 cc
Distance des couteaux	35 mm
Réservoir de carburant	0,4 l
Pompe d'amorçage	✓
Pression sonore	93,9 dB(A)
Dimensions (Lo x La x H)	1259 x 262 x 216 mm
Poids net	5,2 kg

EAN: 0088381617147

EH7500SX

Taille-haie 2-temps 75cm 22,2cc

NGK CMR6A 



- Taille-haie à moteur deux temps léger, silencieux et confortable à lamier unilatéral 75cm pour l'entretien professionnel de haies de faible à moyenne hauteur.
- Poignée placée en avant pour une répartition équilibrée du poids et un contrôle parfait de la surface de coupe.
- Le moteur à taux d'émissions extrêmement faible et l'échappement orienté vers l'avant assurent le confort et la santé de l'utilisateur.



Accessoires standard:
195321-4: réceptacle de ramassage pour déchets de coupe, 195823-0: lame, 451868-1: fourreau de protection

Puissance kW / cv	0,7 / 1,0
Cadence de coupe	4390 min ⁻¹
Épaisseur branches max.	20 mm
Moteur 2-temps	✓
Cylindrée	22,2 cc
Distance des couteaux	35 mm
Réservoir de carburant	0,4 l
Pompe d'amorçage	✓
Pression sonore	94 dB(A)
Dimensions (Lo x La x H)	1150 x 323 x 121 mm
Poids net	4,7 kg

EAN: 0088381645225

EN4951SH

Taille-haie à perche MM4 49cm 25,4cc

NGK CMR4A 



- Taille-haies à essence avec une longueur totale de 2,05 mètres
- Moteur 4-temps avancé Makita MM4 livre la même puissance qu'un moteur 2-temps comparable, et ce, avec une consommation et un taux d'émission réduits, un bruit plus agréable et une durée de vie supérieure.
- Démarrage facile grâce à la pompe d'amorçage et au décompresseur automatique réduisant considérablement l'effort de lancement.
- La lame de taillé se plie complètement ce qui facilite le stockage et le transport.



Accessoires standard:
123491-9: tête taille-haie, 125516-5: bandoulière, 195500-4: huile moteur 4-temps, 454279-9: fourreau de protection, 782233-6: clé combinée, 783202-0: Clé allen 4x70mm

Puissance kW / cv	0,77 / 1,05
Épaisseur branches max.	21,5 mm
Type de moteur	Makita MM4
4-temps (OHV)	✓
Cylindrée	25,4 cc
Distance des couteaux	35 mm
Réservoir de carburant	0,6 l
Pompe d'amorçage	✓
Dimensions (Lo x La x H)	2051 x 221 x 241 mm
Poids net	6,6 kg

EAN: 0088381695046

MM4

Taille haie et taille herbes

EN4950H

Taille-haie à perche MM4 49cm 25,4cc

NGK CMR4A 

- Taille-haies à essence avec une longueur totale de 2,5 mètres
- Moteur 4-temps avancé Makita MM4 livre la même puissance qu'un moteur 2-temps comparable, et ce, avec une consommation et un taux d'émission réduits, un bruit plus agréable et une durée de vie supérieure.
- Démarrage facile grâce à la pompe d'amorçage et au décompresseur automatique réduisant considérablement l'effort de lancement.
- La lame de taillé se plie complètement ce qui facilite le stockage et le transport.



Accessoires standard:
123491-9: tête taille-haie, 125516-5: bandoulière, 195500-4: huile moteur 4-temps, 454279-9: fourreau de protection, 782233-6: clé combinée, 783202-0: Clé allen 4x70mm

Puissance kW / cv	0,77 / 1,05
Épaisseur branches max.	21,5 mm
Type de moteur	Makita MM4
4-temps (OHV)	✓
Cylindrée	25,4 cc
Distance des couteaux	35 mm
Réservoir de carburant	0,6 l
Pompe d'amorçage	✓
Dimensions (Lo x La x H)	2550 x 242 x 241 mm
Poids net	6,9 kg

EAN: 0088381641876

DUM604RFX

Taille-haie/herbe sur accu 18V



- Taille-herbe puissant à batteries Li-ion, idéal pour la finition des bords de gazon dans les jardins privés et pour la taille de petits arbustes comme les buis.
- Un seul outil, deux fonctions: la machine est livrée avec deux dispositifs de coupe faciles à échanger, l'un pour la taille en forme de haies (lames à coupe latérale de 20cm) et l'autre pour couper les bordures d'herbe (lames à coupe frontale de 16cm).
- Le revêtement nickelé anti-encrassement sur les deux dispositifs de coupe maintient les lames propres et tranchantes plus longtemps.

Accessoires standard:
195267-4: couteaux pour taille-herbes, 195584-2: chargeur rapide DC18RC, 197599-5: accu Li-ion BL1830B (2x), 198408-1: lame complète pour taille-haies, 450128-8: protection accu (2x), 451816-0: fourreau de protection, 452055-5: protection pour couteaux

Tension nominale	18 V
Accus compris	2 x 3,0Ah
Cadence de coupe	2500 min ⁻¹
Pression sonore	78 dB(A)
Dimensions (Lo x La x H)	337 x 177 x 131 mm
Poids net	1,1 kg

EAN: 0088381837736

18V LXT

UM600DSAEX

Taille-herbe/haie sur accu CXT



- Un seul outil, deux fonctions: la machine est livrée avec deux dispositifs de coupe faciles à échanger, l'un pour la taille en forme de haies (lames à coupe latérale de 20cm) et l'autre pour couper les bordures d'herbe (lames à coupe frontale de 16cm).
- Le revêtement nickelé anti-encrassement sur les deux dispositifs de coupe maintient les lames propres et tranchantes plus longtemps.
- Protection de batterie à témoin rouge clignotant quand la capacité de la batterie est presque épuisée et s'allumant en continu quand elle est vide ou en cas de surcharge.

Accessoires standard:
195267-4: couteaux pour taille-herbes, 197355-3: chargeur rapide DC10SA, 197394-3: accu CXT BL1020B (2x), 198408-1: lame complète pour taille-haies, 451816-0: fourreau de protection, 452055-5: protection pour couteaux

Tension nominale	10,8 V
Accus compris	2 x 2,0Ah
Cadence de coupe	2500 min ⁻¹
Épaisseur branches max.	8 mm
Distance des couteaux	26 mm
Pression sonore	75 dB(A)
Dimensions (Lo x La x H)	329 x 177 x 131 mm
Poids net	1,3 kg

EAN: 0088381837422

10.8V CXT XPT



ACCU

PERÇAGE ET
VISSAGEFORAGE ET
BURINAGEMEULAGE ET
PONÇAGE

COUPER

SCIER

RABOTAGE ET
DEFONÇAGECLOUER ET
AGRAFER

LASERS

ASPIRATION

DIVERS

JARDINAGE

Nettoyeurs à haute pression

HW1200

Nettoyeur haute pression 120bar 1600W



- Nettoyeur à haute pression léger pour tous les travaux de nettoyage autour de la maison.
- Soupape de sécurité automatique avec by-pass basse pression et système total stop: la pompe s'arrête dès que l'on lâche la gâchette.

Puissance nominale	1800 Watt
Pression max.	120 bar
Débit max.	420 l/h
Longeur tuyau haute pression	10 m
Long cordon alimentation	5 m
Classe d'étanchéité	IPX5
Dimensions (Lo x La x H)	292 x 358 x 830 mm
Poids sans câble	11,0 kg

Accessoires standard:
197824-4: tête de lance turbo, 197876-5: lance vario-spray, 197879-9: aiguille de nettoyage, 197881-2: accouplement d'eau, 197883-8: accouplement rapide, 197886-2: générateur de mousse

EAN: 0088381836364

HW1300

Nettoyeur haute pression 130bar 1800W



- Nettoyeur à haute pression léger pour tous les travaux de nettoyage autour de la maison.
- Soupape de sécurité automatique avec by-pass basse pression et système total stop: la pompe s'arrête dès que l'on lâche la gâchette.
- Dévidoir intégré avec 10m de tuyau haute pression armé.

Puissance nominale	1800 Watt
Pression max.	130 bar
Débit max.	420 l/h
Longeur tuyau haute pression	10 m
Long cordon alimentation	5 m
Classe d'étanchéité	IPX5
Dimensions (Lo x La x H)	292 x 358 x 830 mm
Poids sans câble	12,7 kg

Accessoires standard:
197824-4: tête de lance turbo, 197876-5: lance vario-spray, 197879-9: aiguille de nettoyage, 197881-2: accouplement d'eau, 197883-8: accouplement rapide, 197886-2: générateur de mousse

EAN: 0088381836340

HW131

Nettoyeur haute pression 130bar 2300W



- Nettoyeur à haute pression puissant et robuste, conçu pour un usage professionnel régulier.
- Pompe à vilebrequin durable à trois pistons à revêtement céramique, actionnée par moteur à induction à protection thermique.
- By-pass en basse pression à soupape de recirculation réglable et jauge de pression intégrée.
- Réservoir intégré pour deux litres de produit détergent, à aspiration automatique réglable en débit.
- Dévidoir intégré avec 15m de tuyau haute pression armé.

Puissance nominale	2200 Watt
Pression max.	130 bar
Débit max.	500 l/h
Longeur tuyau haute pression	15 m
Long cordon alimentation	5 m
Pression sonore	82 dB(A)
Classe d'étanchéité	IPX5
Poids sans câble	33,8 kg

Accessoires standard:
P-64870: connection, P-64901: lance à tête réglable, P-64917: lance à tête turbo (rotopower), P-72431: poignée pistolet

EAN: 0088831069694

HW151

Nettoyeur haute pression 150bar 2500W



- Nettoyeur à haute pression puissant et robuste, conçu pour un usage intensif professionnel ou industriel.
- Pompe à vilebrequin durable à trois pistons à revêtement céramique dans une culasse en laiton; actionnée par moteur à induction à protection thermique.
- Soupape de sécurité automatique avec by-pass basse pression et système total stop: la pompe s'arrête dès que l'on lâche la gâchette.
- Soupape de recirculation à pression réglable et jauge de pression intégrée.

Réservoir de détergent	2 x 1,0 l
Puissance nominale	2500 Watt
Pression max.	150 bar
Débit max.	500 l/h
Longeur tuyau haute pression	10 m
Long cordon alimentation	5 m
Pression sonore	80,1 dB(A)
Classe d'étanchéité	IPX5
Poids sans câble	26,9 kg

Accessoires standard:
40167: lance à tête turbo (rotopower), 40551: lance à tête réglable, 41154: poignée pistolet

EAN: 0088381079822

ACCU

PERÇAGE ET
VISSAGEFORAGE ET
BURINAGEMEULAGE ET
PONÇAGE

COUPER

SCIER

RABOTAGE ET
DEFONÇAGECLOUER ET
AGRAFER

LASERS

ASPIRATION

DIVERS

JARDINAGE

Pompes à eau

EW1050HX



Pompe à eau MM4 24,5cc

NGK CMR6A



- Pompe centrifugale auto-amorçante avec lance, idéale pour l'irrigation, le nettoyage de matériel agricole etc.
- Moteur 4-temps avancé Makita MM4 livre la même puissance qu'un moteur 2-temps comparable, et ce, avec une consommation et un taux d'émission réduits, un bruit plus agréable et une durée de vie supérieure.
- Anse métallique robuste facilitant le transport de la pompe.
- Livrée standard avec tuyau d'aspiration 3 mètres avec tamis et tuyau d'arrosage avec lance réglable (jet / éventail).



Accessoires standard:
B-10671: tuyau d'arrosage avec aspersion

4-temps (OHV)	✓
Cylindrée	24,5 cc
Puissance kW / cv	0,71 / 0,97
Hauteur d'aspiration max.	8 m
Hauteur d'élévation max.	35 m
Débit max.	110 l/min
Réservoir de carburant	0,5 l
Pompe d'amorçage	✓
Décompression	✓
automatique	
Dimensions (Lo x La x H)	327 x 225 x 319 mm
Poids net	5,8 kg

EAN: 0088381639620

EW1060HX



Pompe à eau MM4 33,5cc

NGK CMR6A



- Pompe centrifugale auto-amorçante avec lance, idéale pour l'irrigation, le nettoyage de matériel agricole etc.
- Moteur 4-temps avancé Makita MM4 livre la même puissance qu'un moteur 2-temps comparable, et ce, avec une consommation et un taux d'émission réduits, un bruit plus agréable et une durée de vie supérieure.
- Anse métallique robuste facilitant le transport de la pompe.
- Livrée standard avec tuyau d'aspiration 3 mètres avec tamis et tuyau d'arrosage avec lance réglable (jet / éventail).



Accessoires standard:
B-10671: tuyau d'arrosage avec aspersion

4-temps (OHV)	✓
Cylindrée	33,5 cc
Puissance kW / cv	1,07 / 1,45
Hauteur d'aspiration max.	8 m
Hauteur d'élévation max.	45 m
Débit max.	130 l/min
Réservoir de carburant	0,65 l
Pompe d'amorçage	✓
Décompression	✓
automatique	
Dimensions (Lo x La x H)	356 x 234 x 336 mm
Poids net	7,3 kg

EAN: 0088381639644

EW2050H



4-TAKT

Pompe à eau thermique 169cc

NGK BR6HS



- Pompe centrifugale 2" de qualité et de construction solide.
- Fiable et facile à l'emploi ; après le premier amorçage, la pompe est auto-aspirante à vide.
- Moteur OHC durable avec chaîne de distribution, cylindre à manchon en fonte et allumage électronique.
- Hauteur d'aspiration jusqu'à 8m avec un débit de 520 l/m.
- Moteur et pompe montés dans un châssis en tube acier.



4-temps (OHC)	✓
Cylindrée	169 cc
Hauteur d'aspiration max.	8 m
Hauteur d'élévation max.	32 m
Débit max.	520 l/min
Connexion de sortie	2 "
Réservoir de carburant	3,2 l
Poids net	24,9 kg

EAN: 0088381688598

EW2051H



4-TAKT

Pompe à eau chargée thermique 169cc

NGK BR6HS



- Pompe à eaux semi-chargées robuste et fiable.
- Convient très bien pour un usage d'intensité moyenne en agriculture ou sur chantier.
- Entraînement direct pour un rendement élevé et une construction compacte.
- Moteur OHC durable avec chaîne de distribution, cylindre à manchon en fonte et allumage électronique.
- Livrée avec outils d'entretien, filtre d'aspiration et colliers de serrage (sans tuyau).



4-temps (OHC)	✓
Cylindrée	169 cc
Hauteur d'aspiration max.	8 m
Hauteur d'élévation max.	23 m
Débit max.	700 l/min
Connexion de sortie	2 "
Réservoir de carburant	3,2 l
Dimensions (Lo x La x H)	527 x 368 x 417 mm
Poids net	24,9 kg

EAN: 0088301688604

EW3050H



4-TAKT

Pompe à eau thermique 169cc

NGK BR6HS



- Pompe centrifugale 3" de qualité et de construction solide.
- Fiable et facile à l'emploi ; après le premier amorçage, la pompe est auto-aspirante à vide.
- Moteur OHC durable avec chaîne de distribution, cylindre à manchon en fonte et allumage électronique.
- Hauteur d'aspiration jusqu'à 8m avec un débit de 1000 l/m.
- Moteur et pompe montés dans un châssis en tube acier.



4-temps (OHC)	✓
Cylindrée	169 cc
Hauteur d'aspiration max.	8 m
Hauteur d'élévation max.	32 m
Débit max.	1000 l/min
Connexion de sortie	3 "
Réservoir de carburant	3,2 l
Poids net	26,1 kg

EAN: 0088381688611

ACCU

PERÇAGE ET
VISSAGEFORAGE ET
BURINAGEMEULAGE ET
PONÇAGE

COUPER

SCIER

RABOTAGE ET
DEFONÇAGECLOUER ET
AGRAFER

LASERS

ASPIRATION

DIVERS

JARDINAGE

Pompes à eau

EW3051H

Pompe à eau chargée thermique 169cc

NGK BR6HS 

- Pompe centrifugale 3" de qualité et de construction solide.
- Pompe à eaux semi-chargées robuste et fiable.
- Convient très bien pour un usage d'intensité moyenne en agriculture ou sur chantier.
- Entraînement direct pour un rendement élevé et une construction compacte.
- Moteur OHC durable avec chaîne de distribution, cylindre à manchon en fonte et allumage électronique.



4-temps (OHC)	✓
Cylindrée	169 cc
Hauteur d'aspiration max.	8 m
Hauteur d'élévation max.	23 m
Débit max.	1000 l/min
Connection de sortie	3 "
Réservoir de carburant	3,2 l
Dimensions (Lo x La x H)	527 x 368 x 417 mm
Poids net	26,1 kg

EAN: 0088381688628

4-TAKT 

PF0800

Pompe submersible pour eau claire 800W



- Pompe submersible pour l'évacuation d'eaux comportant des impuretés jusqu'à 5mm.
- Idéale pour pomper l'eau des citernes, petites piscines etc.
- Déclenchement automatique par flotteur.
- Le double joint d'étanchéité avec chambre d'huile intercalée assure une excellente longévité de la pompe.
- Poignée facilitant le transport de la pompe.

Puissance nominale	800 Watt
Régime à vide	2800 t.p.m.
Hauteur d'élévation max.	9 m
Débit max.	220 l/min
Temp. d'admission max.	35 °
Profondeur immersion max.	5 m
Diamètre max. impuretés	5 mm
Niveau d'eau min.	40 mm
Connection de sortie	1 1/2 "
Classe d'étanchéité	IP X8
Dimensions (Lo x La x H)	160 x 168 x 340 mm
Poids net	4,6 kg

EAN: 4002829831533

PF1010

Pompe submersible pour eau chargée 1100W



- Pompe submersible pour l'évacuation d'eaux fortement contaminées.
- Idéale pour pomper l'eau des citernes, étangs de jardin, caves inondées etc.
- Déclenchement automatique par flotteur.
- Le double joint d'étanchéité avec chambre d'huile intercalée assure une excellente longévité de la pompe.
- Poignée facilitant le transport de la pompe.

Puissance nominale	1100 Watt
Régime à vide	2800 t.p.m.
Hauteur d'élévation max.	10 m
Débit max.	240 l/min
Temp. d'admission max.	35 °
Profondeur immersion max.	5 m
Diamètre max. impuretés	35 mm
Niveau d'eau min.	40 mm
Connection de sortie	1 1/2 "
Classe d'étanchéité	IP X8
Dimensions (Lo x La x H)	160 x 168 x 380 mm
Poids net	5,9 kg

EAN: 4002829831526

PF1100

Pompe submersible pour eau claire 1100W



- Pompe submersible robuste en acier inoxydable, pour l'évacuation d'eaux comportant des impuretés jusqu'à 5mm.
- Idéale pour pomper l'eau des grandes piscines, citernes etc.
- Déclenchement automatique par flotteur.
- Le double joint d'étanchéité avec chambre d'huile intercalée assure une excellente longévité de la pompe.
- Poignée ergonomique facilitant le transport de la pompe.

Puissance nominale	1100 Watt
Régime à vide	2800 t.p.m.
Hauteur d'élévation max.	9 m
Débit max.	250 l/min
Temp. d'admission max.	35 °
Profondeur immersion max.	5 m
Diamètre max. impuretés	5 mm
Niveau d'eau min.	25 mm
Connection de sortie	1 1/4 "
Classe d'étanchéité	IP X8
Dimensions (Lo x La x H)	150 x 150 x 350 mm
Poids net	5,9 kg

EAN: 4002829831502

PF1110

Pompe submersible pour eau chargée 1100W



- Pompe submersible robuste en acier inoxydable, pour l'évacuation d'eaux fortement contaminées.
- Idéale pour pomper l'eau des grandes piscines, citernes, caves inondées etc.
- Déclenchement automatique par flotteur.
- Le double joint d'étanchéité avec chambre d'huile intercalée assure une excellente longévité de la pompe.
- Poignée ergonomique facilitant le transport de la pompe.

Puissance nominale	1100 Watt
Régime à vide	2800 t.p.m.
Hauteur d'élévation max.	10 m
Débit max.	250 l/min
Temp. d'admission max.	35 °
Profondeur immersion max.	5 m
Diamètre max. impuretés	35 mm
Niveau d'eau min.	50 mm
Connection de sortie	2 "
Classe d'étanchéité	IP X8
Dimensions (Lo x La x H)	160 x 150 x 355 mm
Poids net	5,3 kg

EAN: 4002829831557

ACCU

PERÇAGE ET
VISSAGEFORAGE ET
BURINAGEMEULAGE ET
PONÇAGE

COUPER

SCIER

RABOTAGE ET
DEFONÇAGECLOUER ET
AGRAFER

LASERS

ASPIRATION

DIVERS

JARDINAGE

Tronçonneuses

DUC252Z



36V XPT

Elagueuse 25cm sur accu 2x18V

442

- Elagueuse à batteries 2 x 18V = 36V Lithium-ion silencieuse, idéale pour l'entretien de parcs communaux, jardins d'écoles ou d'hôpitaux et pour tout autre travail dans un environnement sensible au bruit.
- Outillage à batteries professionnel offrant une liberté de mouvement maximale sans le bruit, les gaz d'échappement, les difficultés de démarrage et les frais d'entretien d'un moteur à essence.



Accessoires standard:
168408-5: guide-chaîne, 182229-1: flacon d'huile 30cc, 221526-1: pignon d'entraînement à chaîne, 452093-7: protège chaîne, 531492640: chaîne, 744003-1: lime à chaîne

Accus compris	0
Tension nominale	2x18 V
Régime à vide	4500 t.p.m.
Vitesse de chaîne à vide	8,3 m/sec
Longueur guide-chaîne	25 cm
Pas de chaîne	3/8 "
Rainure	1,3 mm
Type de chaîne	092
Maillons entraîneurs	40
Dimensions (Lo x La x H)	545 x 234 x 198 mm
Poids net	3,4 kg

EAN: 0088381670784

DUC302Z



36V XPT

Elagueuse 30cm sur accu 2x18V

442

- Elagueuse à batteries 2 x 18V = 36V Lithium-ion silencieuse, idéale pour l'entretien de parcs communaux, jardins d'écoles ou d'hôpitaux et pour tout autre travail dans un environnement sensible au bruit.
- Outillage à batteries professionnel offrant une liberté de mouvement maximale sans le bruit, les gaz d'échappement, les difficultés de démarrage et les frais d'entretien d'un moteur à essence.



Accessoires standard:
419288-5: protège chaîne, 958030611: guide-chaîne, 958291646: chaîne

Accus compris	0
Tension nominale	2x18 V
Régime à vide	4500 t.p.m.
Vitesse de chaîne à vide	8,3 m/sec
Longueur guide-chaîne	30 cm
Pas de chaîne	3/8 "
Rainure	1,1 mm
Type de chaîne	90PX
Maillons entraîneurs	46
Dimensions (Lo x La x H)	600 x 234 x 198 mm
Poids net	3,5 kg

EAN: 0088381670852

DUC122RTE



18V LXT

Elagueuse 11,5cm sur accu 18V

430

- Tronçonneuse à batteries LXT légère et maniable pour l'élagage de branches jusqu'à 10cm d'épaisseur.
- En un tour de main, la tension de chaîne est automatiquement réglée par un ressort intégré; la chaîne et le guide-chaîne se remplacent facilement et sans outils.
- Lubrification de la chaîne automatique par pompe à huile; grande fenêtre sur le réservoir d'huile permettant un contrôle facile du niveau d'huile.
- Chaîne certifiée anti-recul et protecteur sur le nez du guide-chaîne assurant un travail en toute sécurité, sans risque de recul.



Accessoires standard:
168450-6: guide-chaîne, 195584-2: chargeur rapide DC18RC, 196672-8: batterie Li-ion BL1850 (2x), 221527-9: pignon d'entraînement à chaîne, 416311-7: protège chaîne, 450128-8: protection accu, 744003-1: lime à chaîne, 791284-8: chaîne, 824820-6: coffret synthétique

Accus compris	2 x 5,0Ah
Tension nominale	18 V
Vitesse de chaîne à vide	5,0 m/sec
Pas de chaîne	1/4 "
Rainure	1,3 mm
Type de chaîne	025
Maillons entraîneurs	42
Dimensions (Lo x La x H)	422 x 195 x 215 mm
Poids net	2,1 kg

EAN: 0088381802994

DUC254Z



18V LXT BL MOTOR XPT

Elagueuse 25cm sur accu 18V

- Tronçonneuse d'élagage légère et puissante sur accu LXT
- Brushless motor: machine équipée d'un moteur sans charbons, plus puissant et avec une plus grande autonomie par charge de batterie.
- Lubrification de la chaîne automatique par pompe à huile; grande fenêtre sur le réservoir d'huile permettant un contrôle facile du niveau d'huile.
- Livré sans accus ni chargeur. Ceci vous permet d'agrandir votre parc de machines Makita de manière économique.



Accessoires standard:
161846-0: guide-chaîne, 199075-5: chaîne, 452093-7: protège chaîne

Accus compris	0
Tension nominale	18 V
Vitesse de chaîne à vide	0 - 24 m/sec
Longueur guide-chaîne	25 cm
Pas de chaîne	3/8 "
Rainure	1,1 mm
Type de chaîne	90PX
Maillons entraîneurs	40
Dimensions (Lo x La x H)	258 x 184 x 191 mm
Poids net	2,8 kg

EAN: 0088381857543

DUC353Z



36V BL MOTOR XPT

Tronçonneuse 35cm sur accu 2x18V

- Elagueuse à batteries 2 x 18V = 36V Lithium-ion silencieuse, idéale pour l'entretien de parcs communaux, jardins d'écoles ou d'hôpitaux et pour tout autre travail dans un environnement sensible au bruit.
- Moteur sans charbons à pilotage électronique assurant un rendement moteur hors pair et réduisant fortement l'échauffement.
- Outillage à batteries professionnel offrant une liberté de mouvement maximale sans le bruit, les gaz d'échappement, les difficultés de démarrage et les frais d'entretien d'un moteur à essence.



Accessoires standard:
182229-1: flacon d'huile 30cc, 195246-2: lunettes de sécurité, 419288-5: protège chaîne, 953030020: porte-lime complet, 958035611: guide-chaîne, 958291652: chaîne

Accus compris	0
Tension nominale	2x18 V
Régime à vide	4500 t.p.m.
Vitesse de chaîne à vide	20 m/sec
Longueur guide-chaîne	35 cm
Pas de chaîne	3/8 "
Rainure	1,1 mm
Type de chaîne	90PX
Dimensions (Lo x La x H)	762 x 215 x 235 mm
Poids net	4,6 kg

EAN: 0088381832724

ACCU

PERÇAGE ET
VISSAGEFORAGE ET
BURINAGEMEULAGE ET
PONÇAGE

COUPER

SCIER

RABOTAGE ET
DEFONÇAGECLOUER ET
AGRAFER

LASERS

ASPIRATION

DIVERS

JARDINAGE

Tronçonneuses

UC3041A

Tronçonneuse électrique 30cm 1800W

132



- Tronçonneuse électrique entrée de gamme, idéale pour la coupe sur longueur de bois de feu et pour les travaux d'élagage occasionnel.
- Grande puissance de coupe grâce au couple élevé du moteur 1800W et à la chaîne extra mince.
- Frein de chaîne safety-matic déclenché par inertie en cas de rejet, bloquant la chaîne et coupant le courant du moteur.
- Changement de guide-chaîne et réglage de la tension faciles et sans outils par un levier pivotant simple et verrouillable.
- Griffes métallique pour une amorce de coupe sûre et confortable.



Accessoires standard:
221526-1: pignon d'entraînement à chaîne, 419288-5: protège chaîne, 958030611: guide-chaîne, 958291646: chaîne

Puissance nominale	1800 Watt
Vitesse de chaîne à vide	14,5 m/sec
Pas de chaîne	3/8 "
Rainure	1,1 mm
Type de chaîne	291
Maillons entraîneurs	46
Réservoir huile à chaîne	0,2 l
Dimensions (Lo x La x H)	455 x 245 x 200 mm
Poids sans câble	4,6 kg

EAN: 0088381657853

UC3541AK

Tronçonneuse électrique 35cm 1800W

132



- Tronçonneuse électrique entrée de gamme, idéale pour la coupe sur longueur de bois de feu et pour les travaux d'élagage occasionnel.
- Livrée dans un coffret métallique avec une lime à chaîne et une bouteille d'huile de chaîne.
- Grande puissance de coupe grâce au couple élevé du moteur 1800W et à la chaîne extra mince.
- Frein de chaîne safety-matic déclenché par inertie en cas de rejet, bloquant la chaîne et coupant le courant du moteur.
- Changement de guide-chaîne et réglage de la tension faciles et sans outils par un levier pivotant simple et verrouillable.



Accessoires standard:
221526-1: pignon d'entraînement à chaîne, 419288-5: protège chaîne, 823320-3: coffret métallique pour tronçonneuses à chaîne électriques, 953030010: porte-lime complet, 958035611: guide-chaîne, 958291652: chaîne, 988002656: huile de chaîne

Puissance nominale	1800 Watt
Vitesse de chaîne à vide	14,5 m/sec
Pas de chaîne	3/8 "
Rainure	1,1 mm
Type de chaîne	291
Maillons entraîneurs	52
Réservoir huile à chaîne	0,2 l
Dimensions (Lo x La x H)	455 x 245 x 200 mm
Poids sans câble	4,7 kg

EAN: 0088381671576

UC4041A

Tronçonneuse électrique 40cm 1800W

132



- Tronçonneuse électrique entrée de gamme, idéale pour la coupe sur longueur de bois de feu et pour les travaux d'élagage occasionnel.
- Grande puissance de coupe grâce au couple élevé du moteur 1800W et à la chaîne extra mince.
- Frein de chaîne safety-matic déclenché par inertie en cas de rejet, bloquant la chaîne et coupant le courant du moteur.
- Changement de guide-chaîne et réglage de la tension faciles et sans outils par un levier pivotant simple et verrouillable.
- Griffes métallique pour une amorce de coupe sûre et confortable.



Accessoires standard:
221526-1: pignon d'entraînement à chaîne, 419288-5: protège chaîne, 958040611: guide-chaîne, 958291656: chaîne

Puissance nominale	1800 Watt
Vitesse de chaîne à vide	14,5 m/sec
Pas de chaîne	3/8 "
Rainure	1,1 mm
Type de chaîne	291
Maillons entraîneurs	56
Réservoir huile à chaîne	0,2 l
Dimensions (Lo x La x H)	455 x 245 x 200 mm
Poids sans câble	4,7 kg

EAN: 0088381657914

UC3051A

Tronçonneuse électrique 30cm 2000W

153



- Tronçonneuse électrique robuste et puissante, idéale pour la coupe intensive de bois de feu, les travaux d'élagage exigeants et l'abattage occasionnel autour de la maison, ainsi que les coupes de sections importantes à l'intérieur dans les négoces en bois, les ateliers de menuiserie etc.
- Moteur disposé longitudinalement pour un excellent équilibre et un grand bras de levier.
- Changement de guide-chaîne et réglage de la tension faciles et sans outils par un levier pivotant simple et verrouillable.



Accessoires standard:
123886-6: pignon d'entraînement pour chaîne, 125331-7: pignon d'entraînement à chaîne, 196211-4: chaîne, 952010630: protège chaîne, 958030661: guide-chaîne

Puissance nominale	2000 Watt
Vitesse de chaîne à vide	14,5 m/sec
Pas de chaîne	3/8 "
Rainure	1,3 mm
Type de chaîne	492
Maillons entraîneurs	46
Réservoir huile à chaîne	0,2 l
Dimensions (Lo x La x H)	505 x 201 x 220 mm
Poids sans câble	5,4 kg

EAN: 0088381660778

UC3551AK

Tronçonneuse électrique 35cm 2000W

153



- Tronçonneuse électrique robuste et puissante, idéale pour la coupe intensive de bois de feu, les travaux d'élagage exigeants et l'abattage occasionnel autour de la maison, ainsi que les coupes de sections importantes à l'intérieur dans les négoces en bois, les ateliers de menuiserie etc.
- Livrée dans un coffret métallique avec deux chaînes, une lime à chaîne et une bouteille d'huile de chaîne.
- Moteur disposé longitudinalement pour un excellent équilibre et un grand bras de levier.



Accessoires standard:
125331-7: pignon d'entraînement à chaîne, 531492652: chaîne (2x), 823333-4: coffret métallique pour tronçonneuses à chaîne électriques, 952010630: protège chaîne, 953030010: porte-lime complet, 958035661: guide-chaîne 35cm 1,3mm 3/8", 988002656: huile de chaîne

Puissance nominale	2000 Watt
Vitesse de chaîne à vide	14,5 m/sec
Pas de chaîne	3/8 "
Rainure	1,3 mm
Type de chaîne	492
Maillons entraîneurs	52
Réservoir huile à chaîne	0,2 l
Dimensions (Lo x La x H)	505 x 201 x 220 mm
Poids sans câble	5,5 kg

EAN: 0088381660878

ACCU

PERÇAGE ET
VISSAGEFORAGE ET
BURINAGEMEULAGE ET
PONÇAGE

COUPER

SCIER

RABOTAGE ET
DEFONÇAGECLOUER ET
AGRAFER

LASERS

ASPIRATION

DIVERS

JARDINAGE

Tronçonneuses

UC4051AK



Tronçonneuse électrique 40cm 2000W

153



- Tronçonneuse électrique robuste et puissante, idéale pour la coupe intensive de bois de feu, les travaux d'élagage exigeants et l'abattage occasionnel autour de la maison, ainsi que les coupes de sections importantes à l'intérieur dans les négoce en bois, les ateliers de menuiserie etc.
- Livrée dans un coffret métallique avec deux chaînes, une lime à chaîne et une bouteille d'huile de chaîne.
- Moteur disposé longitudinalement pour un excellent équilibre et un grand bras de levier.



Accessoires standard:
123886-6: pignon d'entraînement pour chaîne, 125331-7: pignon d'entraînement à chaîne, 196213-0: chaîne (2x), 823333-4: coffret métallique pour tronçonneuses à chaîne électriques, 952010640: protège chaîne, 958040661: guide-chaîne

Puissance nominale	2000 Watt
Vitesse de chaîne à vide	14,5 m/sec
Pas de chaîne	3/8 "
Rainure	1,3 mm
Type de chaîne	492
Maillons entraîneurs	56
Réservoir huile à chaîne	0,2 l
Dimensions (Lo x La x H)	505 x 201 x 220 mm
Poids sans câble	5,6 kg

EAN: 0088381660914

UC4551A



Tronçonneuse électrique 45cm 2000W

153



- Tronçonneuse électrique robuste et puissante, idéale pour la coupe intensive de bois de feu, les travaux d'élagage exigeants et l'abattage occasionnel autour de la maison, ainsi que les coupes de sections importantes à l'intérieur dans les négoce en bois, les ateliers de menuiserie etc.
- Moteur disposé longitudinalement pour un excellent équilibre et un grand bras de levier.
- Changement de guide-chaîne et réglage de la tension faciles et sans outils par un levier pivotant simple et verrouillable.



Accessoires standard:
125331-7: pignon d'entraînement à chaîne, 419560-5: protège chaîne, 442045661: guide-chaîne, 531492662: chaîne

Puissance nominale	2000 Watt
Vitesse de chaîne à vide	14,5 m/sec
Pas de chaîne	3/8 "
Rainure	1,3 mm
Type de chaîne	492
Maillons entraîneurs	62
Réservoir huile à chaîne	0,2 l
Dimensions (Lo x La x H)	505 x 201 x 220 mm
Poids sans câble	5,7 kg

EAN: 0088381660853

EA3110T30B



Elagueuse essence 30cm 30,1cc

NGK BPMR8Y



- Elagueuse thermique de puissance moyenne, spécialement conçue pour les travaux d'abattage ou d'élagage nécessitant de grimper.
- Etant donné que l'utilisation sûre de cette machine requiert une formation spécifique, elle est en principe réservée à l'arboriste grimpeur professionnel.
- Directement prête à l'emploi grâce à la pompe d'amorçage.
- Levier combiné pratique pour mi-accelération et choke.
- Démarrage sans aucun effort grâce au lanceur à ressort d'assistance.



Accessoires standard:
196211-4: chaîne, 419559-0: protège chaîne, 941719141: clé combiné, 958003690: lime à chaîne, MR00288412: guide-chaîne

Puissance kW / cv	1,0 / 1,4
Vitesse de chaîne à vide	22,9 m/sec
Type de chaîne	492
Pas de chaîne	3/8 "
Rainure	1,3 mm
Cylindrée	30,1 cc
Longueur guide-chaîne	30 cm
Maillons entraîneurs	45
Réservoir de carburant	0,24 l
Réservoir huile à chaîne	0,18 l
Emission sonore	108 dB(A)
Pression sonore	97 dB(A)

EAN: 0088381658799

EA3200S35X



Tronçonneuse essence 35cm 32,0cc

NGK CMR7A-5



- Tronçonneuse thermique très légère et confortable, idéale pour tous les petits travaux autour de la maison et dans le jardin, comme le débit de bois de feu, l'élagage et l'abattage d'arbres de petite taille.
- Démarrage sans aucun effort grâce au lanceur à ressort d'assistance et à l'allumage numérique "Memory Power" produisant une étincelle puissante même à très basse vitesse.
- Tambour d'embrayage intérieur et tendeur de chaîne latéral pour un échange facile de la chaîne et un réglage rapide et fiable de la tension.

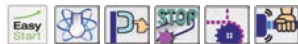

Accessoires standard:
140980-9: pignon d'entraînement à chaîne, 423414-0: filtre à air, 531492652: chaîne, 952010630: protège chaîne, 958035661: guide-chaîne 35cm 1,3mm 3/8", 958501699: clé combinée, 980008606: huile moteur 2-tempes

Puissance kW / cv	1,35 / 1,9
Type de chaîne	492
Pas de chaîne	3/8 "
Rainure	1,3 mm
Cylindrée	32,0 cc
Longueur guide-chaîne	35 cm
Maillons entraîneurs	52
Réservoir de carburant	0,4 l
Réservoir huile à chaîne	0,28 l
Marge incertitude vibr.	2,0 m/s ²
Emission sonore	110 dB(A)
Pression sonore	103 dB(A)

EAN: 0088381659871

EA3201S35X



Tronçonneuse essence 35cm 32,0cc

NGK CMR7A-5



- Tronçonneuse thermique très légère et confortable, idéale pour tous les petits travaux autour de la maison et dans le jardin, comme le débit de bois de feu, l'élagage et l'abattage d'arbres de petite taille.
- Démarrage sans aucun effort grâce au lanceur à ressort d'assistance et à l'allumage numérique "Memory Power" produisant une étincelle puissante même à très basse vitesse.
- Tambour d'embrayage intérieur et système de serrage sans outils facilitant l'échange de la chaîne et le réglage de la tension.
- Griffes métalliques pour une amorce de coupe sûre et confortable.

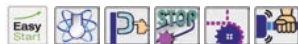

Accessoires standard:
140980-9: pignon d'entraînement à chaîne, 423414-0: filtre à air, 531492652: chaîne, 952010630: protège chaîne, 958035661: guide-chaîne 35cm 1,3mm 3/8", 958501699: clé combinée, 980008606: huile moteur 2-tempes

Puissance kW / cv	1,35 / 1,9
Type de chaîne	492
Pas de chaîne	3/8 "
Rainure	1,3 mm
Cylindrée	32,0 cc
Longueur guide-chaîne	35 cm
Maillons entraîneurs	52
Réservoir de carburant	0,4 l
Réservoir huile à chaîne	0,28 l
Marge incertitude vibr.	2,0 m/s ²
Emission sonore	110 dB(A)
Pression sonore	103 dB(A)

EAN: 0088381659888

ACCU

PERÇAGE ET
VISSAGEFORAGE ET
BURINAGEMEULAGE ET
PONÇAGE

COUPER

SCIER

RABOTAGE ET
DEFONÇAGECLOUER ET
AGRAFER

LASERS

ASPIRATION

DIVERS

JARDINAGE

Tronçonneuses

EA3500S35B

Tronçonneuse essence 35cm 35,0cc

NGK CMR6A



- Tronçonneuse thermique légère et confortable, idéale pour tous les petits travaux autour de la maison et dans le jardin, comme le débit de bois de feu, l'élagage et l'abattage d'arbres de petite taille.
- Démarrage sans aucun effort grâce au lanceur à ressort d'assistance et à l'allumage numérique "Memory Power" produisant une étincelle puissante même à très basse vitesse.
- Tambour d'embrayage intérieur et tendeur de chaîne latéral pour un échange facile de la chaîne et un réglage rapide et fiable de la tension.
- Griffe métallique pour une amorce de coupe sûre et confortable.

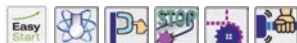

Accessoires standard:
125173010: filtre à air, 170223111: pignon d'entraînement à chaîne, 423414-0: filtre à air, 531492652: chaîne, 952010630: protège chaîne, 958035661: guide-chaîne 35cm 1,3mm 3/8", 958501699: clé combinée, 980008606: huile moteur 2-temps



Puissance kW / cv	1,7 / 2,4
Type de chaîne	492
Pas de chaîne	3/8 "
Rainure	1,3 mm
Cylindrée	35,0 cc
Longueur guide-chaîne	35 cm
Maillons entraîneurs	52
Réservoir de carburant	0,4 l
Réservoir huile à chaîne	0,29 l
Marge incertitude vibr.	2,0 m/s ²
Emission sonore	111,8 dB(A)
Pression sonore	101,8 dB(A)

EAN: 4002829815885

EA3600F35B

Tronçonneuse essence 35cm 35,2cc

NGK BPMR8Y



- Tronçonneuse compacte pour ceux qui veulent s'attaquer au travaux moins exigeants sans faire de concessions sur le plan de la durabilité et du confort.
- Consommation jusqu'à 20% plus basse que les moteurs 2-temps classiques et taux d'émission réduit grâce à la technologie SAS balayant les gaz brûlés avec de l'air pur.
- La construction à carter en fonte de magnésium durable et facile d'entretien assure une durée de vie sans pareille dans cette classe de machines.

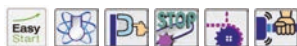

Accessoires standard:
980008606: huile moteur 2-temps



Puissance kW / cv	1,7 / 2,4
Type de chaîne	492
Pas de chaîne	3/8 "
Rainure	1,3 mm
Cylindrée	35,2 cc
Longueur guide-chaîne	35 cm
Maillons entraîneurs	52
Réservoir de carburant	0,31 l
Réservoir huile à chaîne	0,26 l
Emission sonore	111 dB(A)
Pression sonore	99 dB(A)
Poids net	4,8 kg

EAN: 0088381655705

EA4300F38C

Tronçonneuse essence 38cm 42,4cc

NGK CMR7A-5



- Tronçonneuse compacte pour ceux qui veulent s'attaquer au travaux standards de coupe et d'élagage sans faire de concessions sur le plan de la durabilité, des performances et du confort.
- La construction à carter en fonte de magnésium durable et facile d'entretien assure une durée de vie sans pareille dans cette classe de machines.
- Démarrage sans aucun effort grâce au lanceur à ressort d'assistance et à l'allumage numérique "Memory Power" produisant une étincelle puissante même à très basse vitesse.

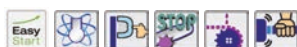

Accessoires standard:
444038141: guide-chaîne, 532484064: chaîne, 952020640: protège chaîne, 958501633: clé combi, 980008606: huile moteur 2-temps



Puissance kW / cv	2,2 / 3,0
Type de chaîne	484
Pas de chaîne	.325 "
Rainure	1,3 mm
Cylindrée	42,4 cc
Longueur guide-chaîne	38 cm
Maillons entraîneurs	64
Réservoir de carburant	0,48 l
Réservoir huile à chaîne	0,28 l
Emission sonore	110 dB(A)
Pression sonore	101 dB(A)
Poids net	4,8 kg

EAN: 4002829787656

EA4300F45C-KIT

Tronçonneuse essence 45cm 42,4cc

NGK CMR7A-5



- Tronçonneuse compacte pour ceux qui veulent s'attaquer au travaux standards de coupe et d'élagage sans faire de concessions sur le plan de la durabilité, des performances et du confort.
- La construction à carter en fonte de magnésium durable et facile d'entretien assure une durée de vie sans pareille dans cette classe de machines.
- Démarrage sans aucun effort grâce au lanceur à ressort d'assistance et à l'allumage numérique "Memory Power" produisant une étincelle puissante même à très basse vitesse.

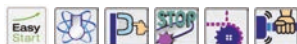

Accessoires standard:
181223312: pignon d'entraînement à chaîne, 195173050: filtre à air (nylon), 444045141: guide-chaîne, 532484072: chaîne (2x), 952020640: protège chaîne, 953030030: porte-lime complet, 958501633: clé combi, 980008606: huile moteur 2-temps, 988002656: huile de chaîne.



Puissance kW / cv	2,2 / 3,0
Type de chaîne	484
Pas de chaîne	.325 "
Rainure	1,3 mm
Cylindrée	42,4 cc
Longueur guide-chaîne	45 cm
Maillons entraîneurs	72
Réservoir de carburant	0,48 l
Réservoir huile à chaîne	0,28 l
Emission sonore	110 dB(A)
Pression sonore	101 dB(A)
Poids net	4,8 kg

EAN: 4002829788189

DCS5121-38-KIT

Tronçonneuse essence 38cm 49,9cc

NGK BPMR7A



- De par sa relation poids/puissance, cette tronçonneuse se situe dans le milieu de gamme; elle offre cependant le même niveau de durabilité et de confort d'utilisation que les machines haut de gamme.
- Démarrage sans aucun effort grâce au lanceur à ressort d'assistance et à l'allumage numérique "Memory Power" produisant une étincelle puissante même à très basse vitesse.
- Commande à levier « touch 'n stop » pratique empêchant toute fausse manœuvre et assurant que la machine est toujours prête à l'emploi.



Accessoires standard:
181173240: filtre à air (nylon), 181223321: pignon d'entraînement à chaîne, 181223322: pignon d'entraînement à chaîne, 523093656: chaîne (2x), 940827000: clé torx, 952020640: protège chaîne, 953009000: porte-lime complet, 958038651: guide-chaîne...



Puissance kW / cv	2,4 / 3,3
Type de chaîne	093
Pas de chaîne	3/8 "
Rainure	1,5 mm
Cylindrée	49,9 cc
Longueur guide-chaîne	38 cm
Maillons entraîneurs	56
Réservoir de carburant	0,47 l
Réservoir huile à chaîne	0,27 l
Emission sonore	109 dB(A)
Pression sonore	102 dB(A)
Poids net	5,6 kg

EAN: 4002829852927

ACCU

PERÇAGE ET
VISSAGEFORAGE ET
BURINAGEMEULAGE ET
PONÇAGE

COUPER

SCIER

RABOTAGE ET
DEFONÇAGECLOUER ET
AGRAFER

LASERS

ASPIRATION

DIVERS

JARDINAGE

Tronçonneuses

DCS5121-45-KIT



Tronçonneuse essence 45cm 49,9cc

NGK BPMR7A



- De par sa relation poids/puissance, cette tronçonneuse se situe dans le milieu de gamme; elle offre cependant le même niveau de durabilité et de confort d'utilisation que les machines haut de gamme.
- Démarrage sans aucun effort grâce au lanceur à ressort d'assistance et à l'allumage numérique "Memory Power" produisant une étincelle puissante même à très basse vitesse.
- Commande à levier « touch 'n stop » pratique empêchant toute fausse manœuvre et assurant que la machine est toujours prête à l'emploi.



Accessoires standard:

181173240: filtre à air (nylon), 181223321: pignon d'entraînement à chaîne, 181223322: pignon d'entraînement à chaîne, 523093664: chaîne (2x), 940827000: clé torx, 952020640: protège chaîne, 953009000: porte-lime complet, 958045651: guide-chaîne...

Puissance kW / cv	2,4 / 3,3
Type de chaîne	093
Pas de chaîne	3/8 "
Rainure	1,5 mm
Cylindrée	49,9 cc
Longueur guide-chaîne	45 cm
Maillons entraîneurs	64
Réservoir de carburant	0,47 l
Réservoir huile à chaîne	0,27 l
Emission sonore	109 dB(A)
Pression sonore	102 dB(A)
Poids net	5,6 kg

EAN: 4002829818107

EA5000P45E-KIT



Tronçonneuse essence 45cm 50,0cc

NGK BPMR7A



- Puissance inégalée: avec ses 2.8kW, cette machine donne le ton à toutes les autres dans la classe 50cc.
- Nouveau carter à passage d'air surdimensionné assurant un refroidissement très efficace et une durée de vie excellente dans les conditions les plus extrêmes.
- Démarrage sans aucun effort grâce au lanceur à ressort d'assistance et à l'allumage numérique "Memory Power" produisant une étincelle puissante même à très basse vitesse.



Accessoires standard:

026224010: pignon d'entraînement à chaîne, 181173190: filtre à air (en voile), 181173240: filtre à air (nylon), 528099664: chaîne (2x), 940827000: clé torx, 941719141: clé combiné, 944500795: outil d'entretien pour cylindre, 952020640: protège chaîne, 953009000: porte-lime complet.

Puissance kW / cv	2,8 / 3,9
Type de chaîne	099
Pas de chaîne	3/8 "
Rainure	1,5 mm
Cylindrée	50,0 cc
Longueur guide-chaîne	45 cm
Maillons entraîneurs	64
Réservoir de carburant	0,47 l
Réservoir huile à chaîne	0,27 l
Emission sonore	108,6 dB(A)
Pression sonore	101 dB(A)
Poids net	5,1 kg

EAN: 4002829803684

DCS520-45



Tronçonneuse essence 45cm 52,0cc

NGK BPMR7A



- Tronçonneuse universelle puissante spécialement adaptée aux exigences de l'artisan, l'agriculteur ou le propriétaire foncier.
- Convient aussi pour les travaux de sylviculture tels que l'éclaircissement, l'élagage et l'abattage d'arbres à tronc mince.
- Pompe à huile métallique solide à fonctionnement économique et écologique: le débit est réglable et l'huile n'est amenée que lorsque la chaîne tourne.
- Démarrage aisé grâce à l'allumage électronique sans entretien.



Accessoires standard:

020173202: filtre à air, 026224010: pignon d'entraînement à chaîne, 523093664: chaîne, 952100643: protège chaîne, 958045651: guide-chaîne, 958501633: clé combi, 980008606: huile moteur 2-temps

Puissance kW / cv	2,4 / 3,3
Type de chaîne	093
Pas de chaîne	3/8 "
Rainure	1,5 mm
Cylindrée	52,0 cc
Longueur guide-chaîne	45 cm
Maillons entraîneurs	64
Réservoir de carburant	0,56 l
Réservoir huile à chaîne	0,28 l
Emission sonore	110 dB(A)
Pression sonore	101 dB(A)
Poids net	4,5 kg

EAN: 4002829275344

EA5600F45K



Tronçonneuse thermique 3,0 kW

NGK BPMR7A



- Tronçonneuse allround idéale: assez puissante pour l'abattage et le tronçonnage d'arbres matures, mais à la fois compacte et maniable pour les travaux de débranchage.
- Consommation jusqu'à 20% plus basse que les moteurs 2-temps classiques et taux d'émission réduit en accord avec 2002/88/EC, grâce à la technologie SAS balayant les gaz brûlés avec de l'air pur.
- Filtration d'air très efficace par séparation gravitative et filtre plissé heavy duty en polyéthylène fritté, assurant un fonctionnement fiable sans beaucoup d'entretien.

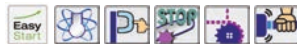

Accessoires standard:

523093664: chaîne (2x), 952020650: protège chaîne, 958045651: guide-chaîne, 980008606: huile moteur 2-temps, 988002656: huile de chaîne, 988959634: coffret en métal

Puissance kW / cv	3,0 / 4,1
Type de chaîne	099
Pas de chaîne	3/8 "
Rainure	1,5 mm
Cylindrée	55,7 cc
Longueur guide-chaîne	45 cm
Maillons entraîneurs	64
Réservoir de carburant	0,6 l
Réservoir huile à chaîne	0,3 l
Marge incertitude vibr.	2,0 m/s ²
Emission sonore	116,5 dB(A)
Pression sonore	105 dB(A)

EAN: 4002829907603

EA6100P45E



Tronçonneuse essence 45cm 60,7cc

NGK BPMR7A



- Tronçonneuse allround idéale: assez puissante pour l'abattage et le tronçonnage d'arbres matures, mais à la fois compacte et maniable pour les travaux de débranchage.
- Consommation jusqu'à 20% plus basse que les moteurs 2-temps classiques et taux d'émission réduit en accord avec 2002/88/EC, grâce à la technologie SAS balayant les gaz brûlés avec de l'air pur.
- Filtration d'air très efficace par séparation gravitative et filtre plissé heavy duty en polyéthylène fritté, assurant un fonctionnement fiable sans beaucoup d'entretien.

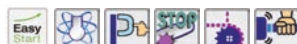

Accessoires standard:

026224010: pignon d'entraînement à chaîne, 130173010: filtre à air, 528099664: chaîne, 940827000: clé torx, 941719141: clé combiné, 952020640: protège chaîne, 953009000: porte-lime complet, 958045651: guide-chaîne, 980008606: huile moteur 2-temps

Puissance kW / cv	3,4 / 4,6
Vitesse de chaîne à vide	29,6 m/sec
Type de chaîne	099
Pas de chaîne	3/8 "
Rainure	1,5 mm
Cylindrée	60,7 cc
Longueur guide-chaîne	45 cm
Maillons entraîneurs	64
Réservoir de carburant	0,8 l
Réservoir huile à chaîne	0,48 l
Marge incertitude vibr.	2,0 m/s ²
Emission sonore	115 dB(A)

EAN: 4002829833193

ACCU

PERÇAGE ET
VISSAGEFORAGE ET
BURINAGEMEULAGE ET
PONÇAGE

COUPER

SCIER

RABOTAGE ET
DEFONÇAGECLOUER ET
AGRAFER

LASERS

ASPIRATION

DIVERS

JARDINAGE

Tronçonneuses

EA7300P45E

Tronçonneuse essence 45cm 72,6cc

NGK BPMR7A



- Excellente relation poids/puissance grâce à l'emploi d'un carter en magnésium et au façonnage perfectionné du cylindre à quatre transferts fermés.
- Consommation jusqu'à 15% plus basse que le modèle précédent et taux d'émission réduit en accord avec 2002/88/EC, grâce à l'échappement à technologie SLR renvoyant les gaz imbrûlés dans le cylindre.
- Tendeur de chaîne latéral pour un réglage facile et fiable de la tension de chaîne.



Accessoires standard:
038173011: filtre à air (nylon), 038173101: filtre à air (en voile),
119224070: pignon d'entraînement à chaîne, 445045655: guide-chaîne,
528099668: chaîne, 940827000: clé torx, 941719141: clé combinée,
944500795: outil d'entretien pour cylindre, 952020650: protège chaîne.

SLR

Puissance kW / cv	4,0 / 5,4
Type de chaîne	099
Pas de chaîne	3/8 "
Rainure	1,5 mm
Cylindrée	72,6 cc
Longueur guide-chaîne	45 cm
Maillons entraîneurs	68
Réservoir de carburant	0,75 l
Réservoir huile à chaîne	0,42 l
Emission sonore	113,3 dB(A)
Pression sonore	104,3 dB(A)
Poids net	6,6 kg

EAN: 4002829852941

EA7300P50E

Tronçonneuse essence 50cm 73,0cc

NGK BPMR7A



- Excellente relation poids/puissance grâce à l'emploi d'un carter en magnésium et au façonnage perfectionné du cylindre à quatre transferts fermés.
- Consommation jusqu'à 15% plus basse que le modèle précédent et taux d'émission réduit en accord avec 2002/88/EC, grâce à l'échappement à technologie SLR renvoyant les gaz imbrûlés dans le cylindre.
- Tendeur de chaîne latéral pour un réglage facile et fiable de la tension de chaîne.



Accessoires standard:
038173011: filtre à air (nylon), 038173101: filtre à air (en voile),
119224070: pignon d'entraînement à chaîne, 445050655: guide-chaîne,
528099672: chaîne, 940827000: clé torx, 941719141: clé combinée,
944500795: outil d'entretien pour cylindre, 952020650: protège chaîne.

SLR

Puissance kW / cv	4,0 / 5,4
Type de chaîne	099
Pas de chaîne	3/8 "
Rainure	1,5 mm
Cylindrée	72,6 cc
Longueur guide-chaîne	50 cm
Maillons entraîneurs	72
Réservoir de carburant	0,75 l
Réservoir huile à chaîne	0,42 l
Emission sonore	113,3 dB(A)
Pression sonore	104,3 dB(A)
Poids net	6,6 kg

EAN: 4002829799475

EA7900P50E

Tronçonneuse essence 50cm 79,0cc

NGK BPMR7A



- Excellente relation poids/puissance grâce à l'emploi d'un carter en magnésium et au façonnage perfectionné du cylindre à quatre transferts fermés.
- Consommation jusqu'à 15% plus basse que le modèle précédent et taux d'émission réduit en accord avec 2002/88/EC, grâce à l'échappement à technologie SLR renvoyant les gaz imbrûlés dans le cylindre.
- Tendeur de chaîne latéral pour un réglage facile et fiable de la tension de chaîne.



Accessoires standard:
038173011: filtre à air (nylon), 038173101: filtre à air (en voile),
119224070: pignon d'entraînement à chaîne, 445050655: guide-chaîne,
528099672: chaîne, 940827000: clé torx, 941719141: clé combinée,
944500795: outil d'entretien pour cylindre, 952020650: protège chaîne.

SLR

Puissance kW / cv	4,3 / 5,8
Type de chaîne	099
Pas de chaîne	3/8 "
Rainure	1,5 mm
Cylindrée	79,0 cc
Longueur guide-chaîne	50 cm
Maillons entraîneurs	72
Réservoir de carburant	0,75 l
Réservoir huile à chaîne	0,42 l
Emission sonore	113 dB(A)
Pression sonore	104 dB(A)
Poids net	6,6 kg

EAN: 4002829853023

EA7900P60E

Tronçonneuse essence 60cm 79,0cc

NGK BPMR7A



- Excellente relation poids/puissance grâce à l'emploi d'un carter en magnésium et au façonnage perfectionné du cylindre à quatre transferts fermés.
- Consommation jusqu'à 15% plus basse que le modèle précédent et taux d'émission réduit en accord avec 2002/88/EC, grâce à l'échappement à technologie SLR renvoyant les gaz imbrûlés dans le cylindre.
- Tendeur de chaîne latéral pour un réglage facile et fiable de la tension de chaîne.



Accessoires standard:
038173011: filtre à air (nylon), 038173101: filtre à air (en voile),
119224070: pignon d'entraînement à chaîne, 445060655: guide de chaîne à nez remplaçable (powermatch), 445060655: guide chaîne,
528099684: chaîne, 940827000: clé torx, 941719141: clé combinée.

SLR

Puissance kW / cv	4,3 / 5,8
Type de chaîne	099
Pas de chaîne	3/8 "
Rainure	1,5 mm
Cylindrée	79,0 cc
Longueur guide-chaîne	60 cm
Maillons entraîneurs	84
Réservoir de carburant	0,75 l
Réservoir huile à chaîne	0,42 l
Emission sonore	113 dB(A)
Pression sonore	104 dB(A)
Poids net	6,6 kg

EAN: 4002829800263

DCS9010-60

Tronçonneuse essence 60cm 90,0cc

NGK BPMR7A



- Tronçonneuse très puissante pour les travaux intensifs d'abattage dans les futaies matures.
- Construction robuste à carter en magnésium coulé sous pression.
- Logement de pignon lisse avec frein de chaîne et embrayage intérieurs pour une évacuation excellente des copeaux.
- Pompe à huile métallique solide à débit réglable.
- Munie d'une chaîne à denture pointue et maillons entraîneurs en pente pour une coupe très agressive tout en limitant les risques de recul.



Accessoires standard:
024173230: filtre à air, 119224070: pignon d'entraînement à chaîne,
445060452: guide de chaîne, 528099680: chaîne, 940827000: clé torx,
952020660: protège chaîne, 958501699: clé combinée, 980008606: huile moteur 2-temps

Puissance kW / cv	4,9 / 6,7
Type de chaîne	099
Pas de chaîne	3/8 "
Rainure	1,5 mm
Cylindrée	90,0 cc
Longueur guide-chaîne	60 cm
Maillons entraîneurs	80
Réservoir de carburant	1,0 l
Réservoir huile à chaîne	0,40 l
Emission sonore	111 dB(A)
Pression sonore	102 dB(A)
Poids net	8,2 kg

EAN: 4002829853153

ACCU

PERÇAGE ET
VISSAGEFORAGE ET
BURINAGEMEULAGE ET
PONÇAGE

COUPER

SCIER

RABOTAGE ET
DEFONÇAGECLOUER ET
AGRAFER

LASERS

ASPIRATION

DIVERS

JARDINAGE

Tronçonneuses

DCS9010-74



Tronçonneuse essence 74cm 90,0cc

NGK BPMR7A

- Tronçonneuse très puissante pour les travaux intensifs d'abattage dans les futaies matures.
- Construction robuste à carter en magnésium coulé sous pression.
- Logement de pignon lisse avec frein de chaîne et embrayage intérieurs pour une évacuation excellente des copeaux.
- Pompe à huile métallique solide à débit réglable.
- Munie d'une chaîne à denture pointue et maillons entraîneurs en pente pour une coupe très agressive tout en limitant les risques de recul.



Accessoires standard:

024173230: filtre à air, 119224070: pignon d'entraînement à chaîne, 445074452: guide-chaîne, 528099696: chaîne, 940827000: clé torx, 952020660: protège chaîne, 958501699: clé combinée, 980008606: huile moteur 2-temps

Puissance kW / cv	4,9 / 6,7
Type de chaîne	099
Pas de chaîne	3/8 "
Rainure	1,5 mm
Cylindrée	90,0 cc
Longueur guide-chaîne	74 cm
Maillons entraîneurs	96
Réservoir de carburant	1,0 l
Réservoir huile à chaîne	0,40 l
Emission sonore	111 dB(A)
Pression sonore	102 dB(A)
Poids net	8,2 kg

EAN: 4002829834091

EY2650H25H



MM4

Elagueuse à perche MM4 25cm 25,4cc

NGK CMR4A

- Perche élagueuse thermique 4-temps avec une perche télescopique avec une longueur de 2m70 prolongeable à 3m90 pour un élagage sûr et confortable tout en restant au sol.
- Le moteur puissant et la chaîne anti-recul à profil étroit assurent des coupes nettes et rapides.
- Perche ultra-légère à poignée antivibratoire revêtue de caoutchouc pour plus de confort.



Accessoires standard:

452093-7: protège chaîne, 511290739: chaîne, A-89539: tête tronçonneuse

Puissance kW / cv	0,77 / 1,05
Vitesse de chaîne à vide	21,0 m/sec
Type de chaîne	290
Pas de chaîne	3/8 "
Rainure	1,1 mm
Cylindrée	25,4 cc
Carter d'huile	0,08 l
Longueur guide-chaîne	25 cm
Maillons entraîneurs	39
Réservoir de carburant	0,6 l
Marge incertitude vibr.	2,0 m/s ²
Emission sonore	107,3 dB(A)

EAN: 0088381666848



ACCU

PERÇAGE ET
VISSAGEFORAGE ET
BURINAGEMEULAGE ET
PONÇAGE

COUPER

SCIER

RABOTAGE ET
DEFONÇAGECLOUER ET
AGRAFER

LASERS

ASPIRATION

DIVERS

JARDINAGE

MOTEUR COMPACT À 4 TEMPS

Le moteur Makita à 4-temps offre un couple élevé et la puissance. Le couple maximal et la puissance d'un moteur Makita à 4-temps sont presque égal à un moteur à 2 temps.

En comparaison avec les moteurs à 4-temps classiques, le moteur Makita à 4 temps produit environ 20 à 30% plus de puissance grâce à sa grande efficacité de combustion et de nouveaux développements tels que la bougie d'allumage compact.

HAUTE PERFORMANCE AVEC UN DESIGN COMPACT

Catégorie 25cc			
	24.5cc Moteur à 4 temps	25.4cc Moteur à 4 temps	24.5cc Moteur à 2 temps
Puissance max. (kW t/min.)	0.97 / 7000	1.1 / 7000	0.98 / 7000

Catégorie 35cc		
	33.5cc Moteur à 4 temps	30.5cc Moteur à 2 temps
Puissance max. (kW t/min.)	1.45 / 7000	1.3 / 7000

Catégorie 43cc		
	43cc Moteur à 4 temps	42.7cc Moteur à 2 temps
Puissance max. (kW t/min.)	2.1 / 7000	1.8 / 7500

Grâce à ce système, les débroussailleuses 25.4cc peuvent être utilisées sur toutes les pentes comme dans les fossés et les cours d'eau ou dans les forêts de montagne.

BREVETÉ ET UN SYSTÈME UNIQUE DE LUBRIFICATION

Le moteur 4 temps Makita fonctionne avec de l'essence sans plomb. Une étude comparative entre la débroussailleuse Makita de moteur à 4-temps et la débroussailleuse Makita de moteur à 2-temps équivalente montre que le moteur à 4-temps Makita a une faible consommation de carburant et moins de frais totaux comparé au moteur à 2-temps.

COÛTS DE FONCTIONNEMENT RÉDUITS



Nouveaux connecteurs compacts



Système de soupape

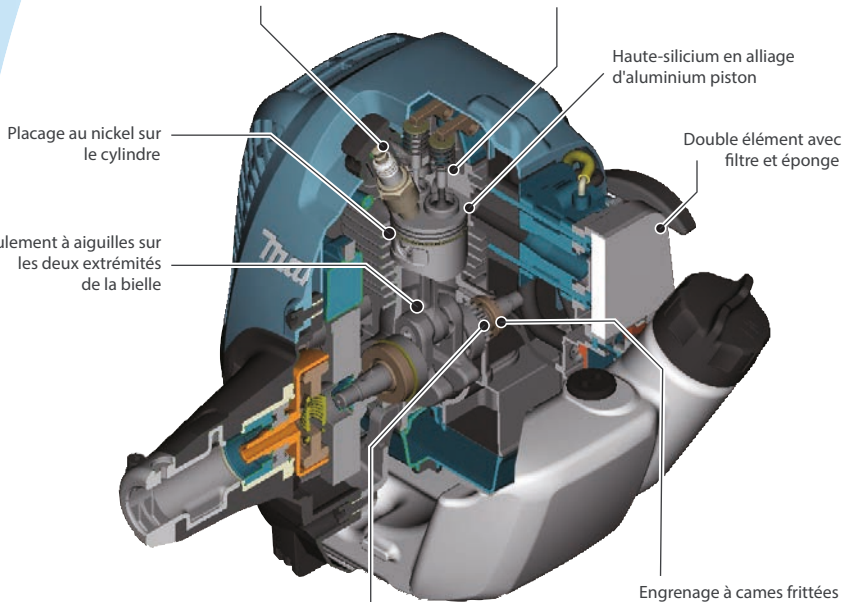

Décompression
La force nécessaire pour tirer la corde de démarrage est considérablement réduite par la valve de décompression automatique.

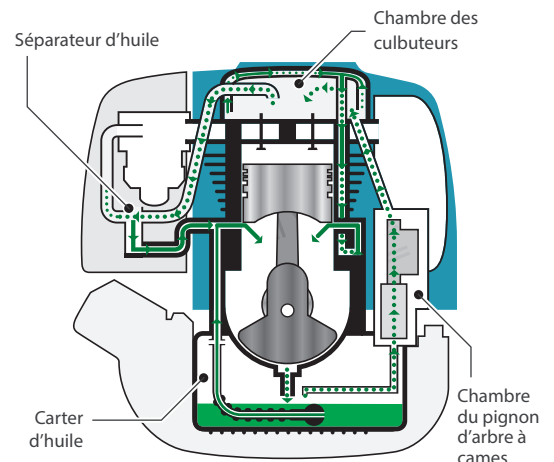

..... Circulation vapeur d'huile
— Circulation d'huile liquide

Nos moteurs MM4 sont très silencieux ce qui est idéal pour pouvoir travailler dans des environnements sensibles aux bruits, comme des parcs et des zones résidentielles.

TRÈS SILENCIEUX

Souffleurs

DUB362Z



Souffleur sur accu LXT 2x18V

- Souffleur de feuilles à batteries 2 x 18V Lithium-ion léger mais puissant, idéal pour l'entretien de parcs communaux, jardins d'écoles ou d'hôpitaux et pour tout autre travail dans un environnement sensible au bruit.
- Outillage à batteries professionnel offrant une liberté de mouvement maximale sans le bruit, les gaz d'échappement, les difficultés de démarrage et les frais d'entretien d'un moteur à essence.



Accessoires standard:
166094-6: bandoulière, 455915-0: embout rond pour souffleur de feuilles à batteries

Tension nominale	2x18 V
Accus compris	0
Vitesse de l'air max.	194 km/h
Débit	13,4 m³/min
Régime à vide	11400 - 21500 t.p.m.
Pression sonore	79,1 dB(A)
Dimensions (Lo x La x H)	930 x 205 x 295 mm
Poids net	3,5 kg

EAN: 0088381366519

UB0801



Souffleur de feuilles 1650W

- Souffleur de feuilles électrique puissant, idéal pour l'entretien de jardins et terrains privés.
- Préréglage de deux vitesses pour un travail plus silencieux lors de travaux légers.
- Turbine métallique garantissant une excellente durabilité.
- Grâce au tuyau d'aspiration et au sac collecteur disponibles en option, cette machine convient aussi pour aspirer et broyer des feuilles mortes.



Puissance nominale	1650 Watt
Vitesse de l'air max.	299 km/h
Débit	7,1 m³/min
Pression sonore	91 dB(A)
Dimensions (Lo x La x H)	1180 x 220 x 560 mm
Poids sans câble	3,2 kg

EAN: 88381846318

UB0801V



Souffleur/aspirateur de feuilles

- Souffleur de feuilles électrique puissant, idéal pour l'entretien de jardins et terrains privés.
- Grâce au tuyau d'aspiration et au sac collecteur livrés en standard avec la machine, celle-ci convient aussi pour aspirer et broyer des feuilles mortes.
- Préréglage de deux vitesses pour un travail plus silencieux lors de travaux légers.
- Turbine métallique garantissant une excellente durabilité.



Accessoires standard:
GT00000002: kit d'aspiration

Puissance nominale	1650 Watt
Vitesse de l'air max.	299 km/h
Débit	7,1 m³/min
Pression sonore	91 dB(A)
Dimensions (Lo x La x H)	1180 x 220 x 560 mm
Poids sans câble	3,2 kg

EAN: 0088381846332

BHX2501X1



Souffleur à feuilles MM4 24,5cc

- Souffleur de feuilles thermique léger, compact et économique, idéal pour l'entretien de jardins et terrains privés.
- Moteur 4-temps avancé Makita MM4 livre la même puissance qu'un moteur 2-temps comparable, et ce, avec une consommation et un taux d'émission réduits, un bruit plus agréable et une durée de vie supérieure.
- Turbine à flux amélioré montée directement sur le vilebrequin assurant un excellent rendement et une opération silencieuse.



Accessoires standard:
196121-5: huile moteur 4-temps 80ml, 451753-8: embout plat pour souffleur de feuilles

4-temps (OHV)	✓
Cylindrée	24,5 cc
Puissance kW / cv	0,8 / 1,1
Vitesse de l'air max.	234 km/h
Débit	10,1 m³/min
Pression sonore	90,8 dB(A)
Dimensions (Lo x La x H)	350 x 231 x 368 mm
Poids net	4,5 kg

EAN: 0088381659093



BHX2501V



Souffleur à feuilles MM4 24,5cc

- Souffleur de feuilles thermique léger, compact et économique, idéal pour l'entretien de jardins et terrains privés.
- Moteur 4-temps avancé Makita MM4 livre la même puissance qu'un moteur 2-temps comparable, et ce, avec une consommation et un taux d'émission réduits, un bruit plus agréable et une durée de vie supérieure.
- Turbine à flux amélioré montée directement sur le vilebrequin assurant un excellent rendement et une opération silencieuse.
- Kit d'aspiration complet: sac collecteur, buse d'aspiration, coude, collier de serrage.



Accessoires standard:
197235-3: kit d'aspiration de feuilles, 451753-8: embout plat pour souffleur de feuilles

4-temps (OHV)	✓
Cylindrée	24,5 cc
Puissance kW / cv	0,8 / 1,1
Vitesse de l'air max.	234 km/h
Débit	10,1 m³/min
Pression sonore	90,8 dB(A)
Dimensions (Lo x La x H)	350 x 231 x 368 mm
Poids net	4,5 kg

EAN: 0088381692397



ACCU

PERÇAGE ET
VISSAGEFORAGE ET
BURINAGEMEULAGE ET
PONÇAGE

COUPER

SCIER

RABOTAGE ET
DEFONÇAGECLOUER ET
AGRAFER

LASERS

ASPIRATION

DIVERS

JARDINAGE

Souffleurs

EB5300TH

Souffleur de feuilles à dos MM4 52,5cc

NGK CMR6H 

- Souffleur porté sur le dos, bien maniable malgré sa grande puissance.
- Ce souffleur à dos vous offre une facilité d'utilisation sans précédent grâce au harnais confortable et ventilé, mais surtout grâce au bâti-moteur et la poignée, vu que ceux-ci réduisent fortement les vibrations.
- Le façonnage du cylindre assure une combustion optimale, ce qui rend le moteur économique en carburant ainsi qu'écologique grâce à son faible taux d'émissions.



4-temps (OHV)	✓
Cylindrée	52,5 cc
Puissance kW / cv	1,8 / 2,5
Vitesse de l'air max.	353 km/h
Débit	15 m³/min
Pression sonore	100 dB(A)
Dimensions (Lo x La x H)	320 x 450 x 475 mm
Poids net	9,8 kg

EAN: 0088381833677

MM4

EB7660TH

Souffleur de feuilles à dos MM4 75,6cc

NGK CMR6A 

- Souffleur porté sur le dos, bien maniable malgré sa grande puissance.
- Ce souffleur à dos vous offre une facilité d'utilisation sans précédent grâce au harnais confortable et ventilé, mais surtout grâce au bâti-moteur et la poignée, vu que ceux-ci réduisent fortement les vibrations.
- Levier "cruise control" permettant de fixer le régime du moteur à la vitesse requise selon le travail à faire.

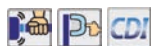

Accessoires standard:
195532-1: huile moteur 4-temps 220ml, 196911-6: embout large,
454895-7: tube de soufflage

4-temps (OHV)	✓
Cylindrée	75,6 cc
Puissance kW / cv	3,0 / 4,1
Vitesse de l'air max.	331 km/h
Débit	20 m³/min
Pression sonore	100 dB(A)
Dimensions (Lo x La x H)	332 x 460 x 480 mm
Poids net	10,9 kg

EAN: 0088381823036

MM4



ACCU

PERÇAGE ET
VISSAGEFORAGE ET
BURINAGEMEULAGE ET
PONÇAGE

COUPER

SCIER

RABOTAGE ET
DEFONCAGECLOUER ET
AGRAFER

LASERS

ASPIRATION

DIVERS

JARDINAGE

Divers

PM7651H



MM4

Atomiseur à dos MM4 75,6cc

NGK CMR6A



- Portée horizontale jusqu'à 16m.
- Equipé d'un réservoir liquide d'arrosage unique en forme de L qui se trouve dans l'espace entre le dos de l'utilisateur et le moteur. De cette manière, il y a une bonne répartition du poids et le centre de gravité est abaissé.
- Le système antivibratoire assure de travailler d'une manière agréable et sans vibrations grâce aux ressorts amortisseurs et le caractère doux du moteur MM4.



Accessoires standard:
195532-1: huile moteur 4-temps 220ml, 453699-4: buse droite, 453700-5: buse droite courte

4-temps (OHV)	✓
Cylindrée	75,6 cc
Puissance kW / cv	2,7 / 3,7
Vitesse de l'air max.	306 km/h
Débit	14,1 m ³ /min
Liquide d'arrosage	15 l
Soupape de décompression	✓
Dimensions (Lo x La x H)	420 x 440 x 595 mm
Poids net	14,1 kg

EAN: 0088381690614

DUP361PM2



36v XPT

Sécateur sur accu 2x18V

- Sécateur électroportatif à batterie 2 x 18V = 36V Lithium-ion confortable et idéale pour l'entretien de parcs communaux, jardins d'écoles ou d'hôpitaux et pour tout autre travail.
- Livrée avec deux batteries Li-ion puissantes 4,0Ah, à protection électronique contre la surcharge, la surchauffe et les décharges profondes et aux contacts auto-nettoyants assurant un transfert optimal du courant.

Accessoires standard:
154511-8: CORD HOLDER CPL UH4260/4860, 161379-5: holster, 196399-0: batterie Li-ion BL1840 (2x), 196933-6: chargeur rapide double DC18RD, 783202-0: Clé allen 4x70mm, 794530-8: LIMÉ DIAMANTE 4603D

Type de batterie	Li-ion
Tension nominale	2x18 V
Accus compris	2 x 4,0Ah
Capacité de coupe	33 mm
Pression sonore	70 dB(A)
Dimensions (Lo x La x H)	305 x 43 x 106 mm
Poids net	3,3 kg

EAN: 0088381699976

DCU180Z



18V LXT BL MOTOR XPT

Brouette sur accu LXT 18V

- Alimenté par un accu 18V. La pose d'un deuxième accu augmente l'autonomie.
- Charge utile de 130kg, idéal pour usage sur chantier ou agricole
- Convient pour diverses tâches grâce à la cuve basculante (optionnelle) ou châssis tubulaire (optionnel)
- Eclairage avec interrupteur double LED pour une meilleure visibilité.
- Livré sans accus ni chargeur. Ceci vous permet d'agrandir votre parc de machines Makita de manière économique.



Accessoires standard:
643890-4: clé, 781006-4: clé plate 13mm (2x)

Tension nominale	18 V
Accus compris	0
Vitesse d'avance	0-3,5 km/h
Poids net	39,3 kg

EAN: 0088381849760



ACCU

PERÇAGE ET
VISSAGEFORAGE ET
BURINAGEMEULAGE ET
PONÇAGE

COUPER

SCIER

RABOTAGE ET
DEFONCAGECLOUER ET
AGRAFER

LASERS

ASPIRATION

DIVERS

JARDINAGE

Divers

UV3200



Scarificateur 32cm 1300W

- Scarificateur électrique entrée de gamme à moteur 1300W, pour l'entretien de gazons jusqu'à 250 m².
- L'incision du sol à une profondeur de quelques millimètres, au moins une fois par an, permet d'aérer la surface et d'éviter le feutrage, améliorant ainsi la qualité du gazon.
- Réglage rapide de la profondeur de coupe grâce au levier de réglage central.



Puissance nominale	1300 Watt
Régime à vide	3000 t.p.m.
Largeur de coupe	32 cm
Surface conseillée	250 m ²
Hauteur de coupe	5pos. -10 - +10mm
Capacité panier ramassage	30 l
Pression sonore	88.5 dB(A)
Poids net	12,0 kg

EAN: 0088381648936

UV3600



Scarificateur 36cm 1800W

- Scarificateur électrique à moteur 1800W, pour l'entretien de gazons jusqu'à 350 m².
- L'incision du sol à une profondeur de quelques millimètres, au moins une fois par an, permet d'aérer la surface et d'éviter le feutrage, améliorant ainsi la qualité du gazon.
- Le guidon est entièrement recouvert de mousse de caoutchouc et sa hauteur est réglable sans outils pour un confort de poussée maximal.
- Réglage rapide de la profondeur de coupe grâce au levier de réglage central.



Puissance nominale	1800 Watt
Régime à vide	3500 t.p.m.
Largeur de coupe	36 cm
Surface conseillée	350 m ²
Hauteur de coupe	4pos. -10 - +5mm
Capacité panier ramassage	40 l
Pression sonore	85.5 dB(A)
Poids net	15,3 kg

EAN: 0088381648943

UD2500



Broyeur 2500W

- Broyeur électrique puissant permettant de broyer des branches jusqu'à 45mm d'épaisseur.
- Système de broyage robuste et efficace.
- La construction en acier solide reste mobile grâce aux roues montées de série.
- Moteur électrique 2.5kW.



Puissance nominale	2500 Watt
Régime à vide	40 t.p.m.
Épaisseur branches max.	45 mm
Capacité panier ramassage	67 l
Pression sonore	84,4 dB(A)
Dimensions (Lo x La x H)	650 x 500 x 880 mm
Poids net	27,6 kg

EAN: 0088381643818

BBA520



Tarière 2-temps 51,7cc

- Légère mais puissante.
- Conçue pour une opération simple par une seule personne. Elle constitue une solution économique et rapide pour le forage de trous dans le sol pour y planter des poteaux, des arbres et des arbustes.
- La tarière se prête à un grand nombre d'applications grâce à la disponibilité de toute une série de forets de différents diamètres.
- Soupape de décompression réduisant considérablement l'effort de démarrage.

Accessoires standard:
980008606: huile moteur 2-temps

Champion RC14

Cylindrée	51,7 cc
Puissance kW / cv	1,98 / 2,7
Vitesse max. de la broche	200 t.p.m.
Ø Max. tarière	220 mm
Réservoir de carburant	0,9 l
Pompe d'amorçage	✓
Dimensions (Lo x La x H)	431 x 700 x 430 mm
Poids net	10,5 kg

EAN: 0088381053419

Combopacks Jardinage

DLXOPE2X18V



18V LXT

Combopack jardin 2x18V

- Combopack de 5 machines performantes sur accu 18V.
- DUB362: un souffleur de feuilles à batteries 2 x 18V Lithium-ion léger mais puissant, idéal pour l'entretien de parcs communaux, jardins d'écoles ou d'hôpitaux et pour tout autre travail dans un environnement sensible au bruit.
- DUH651: un taille-haie professionnel à batteries Lithium-ion qui est confortable et silencieux à lamier 65cm, idéal pour l'entretien de parcs communaux, jardins d'écoles ou d'hôpitaux et pour tout autre travail dans un environnement sensible au bruit.

Accessoires standard:
196933-6: chargeur rapide double DC18RD, 197280-8: Batterie Li-ion BL1850B (4x)

Accus compris	4 x 5,0Ah
Taille-haie	DUH651
Souffleur	DUB362
Tronçonneuse	DUC252
Débroussailluse	DUR365U
Tondeuse à gazon	DLM431

EAN:

DLX2113X1



18V LXT

Combopack LXT 18V

- Combopack de deux outils performants fournit avec 2 batteries Lithium-ion 18V et 1 chargeur.
- DUH523: taille-haie 18V léger et compact avec une longueur de coupe de 52cm.
- DHP453: perceuse-visseuse à percussion universelle, parfaite pour les travaux mi-lourds.

Accessoires standard:
195584-2: chargeur rapide DC18RC, 197599-5: accu Li-ion BL1830B (2x)

Accus compris	2 x 3,0Ah
Perceuse-visseuse	DHP453
Taille-haie	DUH523

EAN: 0088381813167



ACCU

PERÇAGE ET
VISSAGE

FORAGE ET
BURINAGE

MEULAGE ET
PONÇAGE

COUPER

SCIER

RABOTAGE ET
DEFONCAGE

CLOUER ET
AGRAFER

LASERS

ASPIRATION

DIVERS

JARDINAGE

Combopacks Jardinage

DLX2231PTJ

Combopack jardin LXT 18V



- Combopack de deux outils performants fournit avec trois batteries Lithium-ion 18V et 1 chargeur.
- DLM431: tondeuse à gazon sur accu à châssis en polypropylène facile d'entretien, offrant tous les avantages d'une tondeuse électrique, sans que vous ne soyez gêné par le câble.
- DUR181: taille-herbe sur accu, idéal pour la finition des bords de gazon dans les jardins privés.

Accus compris	2 x 5,0Ah
Coupe bordures	DUR181
Tondeuse à gazon	DLM431

Accessoires standard:
196933-6: chargeur rapide double DC18RD, 197280-8: Batterie Li-ion BL1850B (2x), 821551-8: coffret MAKPAC III

EAN: 0088381846066

18V LXT

DLX2114X1

Combopack LXT 18V



- Combopack de deux outils performants fournit avec 2 batteries Lithium-ion 18V et 1 chargeur.
- DUR181: taille-herbe sur accu, idéal pour la finition des bords de gazon dans les jardins privés.
- DHP453: perceuse-visseuse à percussion universelle, parfaite pour les travaux mi-lourds.

Accus compris	2 x 3,0Ah
Perceuse-visseuse	DHP453
Coupe bordures	DUR181

Accessoires standard:
195584-2: chargeur rapide DC18RC, 197599-5: accu Li-ion BL1830B (2x)

EAN: 0088381813174

LXT 18V

DLX3018X1

Combopack jardin LXT 18V



- Combopack composé de trois machines de jardinage à batteries Li-ion 18V et chargeur qui vous permet de faire une variété de travaux dans le jardin très rapidement.
- DUH523: taille-haie 18V léger et compact avec une longueur de coupe de 52cm.
- DUR181: taille-herbe sur accu, idéal pour la finition des bords de gazon dans les jardins privés.

Accus compris	2 x 3,0Ah
Taille-haie	DUH523
Taille-herbe	DUM168
Coupe bordures	DUR181

Accessoires standard:
125516-5: bandoulière, 195267-4: couteaux pour taille-herbes, 195272-1: lame complète pour taille-haies, 195279-7: réceptacle pour le ramassage des déchets de coupe, 195584-2: chargeur rapide DC18RC, 195769-0: couteaux pour taille-haie, 196146-9: fuseau dérouleur cpl Tap&go.

EAN: 0088381813198

18V LXT

DLXOPE1X18V

Combopack jardin 18V



- Combopack de deux outils performants fournit avec 2 batteries Lithium-ion 18V et 1 chargeur.
- DUR181: taille-herbe sur accu, idéal pour la finition des bords de gazon dans les jardins privés.
- DHP453: perceuse-visseuse à percussion universelle, parfaite pour les travaux mi-lourds.

Accus compris	2 x 3,0Ah
Perceuse d'angle	DHP453RFX2
Perceuse-visseuse	DHP453RFX2
Coupe bordures	DUR181

EAN: 0088381931830

18V LXT

ACCU

PERÇAGE ET
VISSAGEFORAGE ET
BURINAGEMEULAGE ET
PONÇAGE

COUPER

SCIER

RABOTAGE ET
DEFONÇAGECLOUER ET
AGRAFER

LASERS

ASPIRATION

DIVERS

JARDINAGE

Makita®

ACCESSOIRES



ACCESSOIRES

ACCU



Accessoires pour foreuses-visseuses à batterie

Accus

Batteries allongées



Numéro de commande	Type	Type de batterie	Tension accu nominale	Capacité de batterie	Poids net	Pièces	Prix euro hors tva
193888-6	7034	Ni-MH	7,2 V	2,5 Ah	0,41 kg	1	€ 58,00
193889-4	9034	Ni-MH	9,6 V	2,5 Ah	0,54 kg	1	€ 47,00
198000-3	BL0715	Li-ion	7,2 V	1,5 Ah	0,174 kg	1	€ 42,00
194550-6	BL1013	Li-ion	10,8 V	1,3 Ah	0,170 kg	1	€ 50,00

Bloc 'clic'



	Numéro de commande	Type	Type de batterie	Tension accu nominale	Capacité de batterie	Poids net	Pièces	Prix euro hors tva
	193590-1		Ni-MH	9,6 V	2,0 Ah	0.436 kg	1	€ 95,00
	193100-4	1234	Ni-MH	12 V	2,5 Ah	0,75 kg	1	€ 84,00
	193059-5	1235	Ni-MH	12 V	2,8 Ah	0,75 kg	1	€ 89,00
	193101-2	1434	Ni-MH	14,4 V	2,5 Ah	0,83 kg	1	€ 100,00
	193060-0	1435	Ni-MH	14,4 V	2,8 Ah	0,83 kg	1	€ 105,00

ACCU

FORER ET
BURINER

PERÇAGE

VISSER

MEULAGE

COUPER

SCIER

RABOTAGE

DEFONCAGE

PONCAGE

DIVERS

NETTOYAGE

FIXATION

JARDINAGE

RANGER/EPI

(DE)
MONTAGE

Accessoires pour foreuses-visseuses à batterie



193102-0	1834	Ni-MH	18 V	2,5 Ah	1,2 kg	1	€ 110,00
----------	------	-------	------	--------	--------	---	----------



193061-8	1835	Ni-MH	18 V	2,8 Ah	1,2 kg	1	€ 126,00
----------	------	-------	------	--------	--------	---	----------









193099-3	9134	Ni-MH	9,6 V	2,5 Ah	0,61 kg	1	€ 74,00
----------	------	-------	-------	--------	---------	---	---------



193058-7	9135	Ni-MH	9,6 V	2,8 Ah	0,61 kg	1	€ 79,00
----------	------	-------	-------	--------	---------	---	---------



Bloc 'coulissant'

	Numéro de commande	Type	Type de batterie	Tension accu nominale	Capacité de batterie	Poids net	Pièces	Prix euro hors tva
	193928-0	BH1220C	Ni-MH	12 V	1,8 Ah	0,53 kg	1	€ 100,00
	193930-3	BH1233C	Ni-MH	12 V	3,1 Ah	0,79 kg	1	€ 120,00
	193736-9	BH2420	Ni-MH	24 V	1,8 Ah	1,0 kg	1	€ 147,00
	193739-3	BH2433	Ni-MH	24 V	3,1 Ah	1,5 kg	1	€ 189,00
	193631-3	BH9020	Ni-MH	9,6 V	1,8 Ah	0,441 kg	1	€ 90,00
	193536-7	BH9033A	Ni-MH	9,6 V	3,3 Ah	0,625 kg	1	€ 105,00

ACCU

FORER ET
BURINER

PERÇAGE

VISSER

MEULAGE

COUPER

SCIER

RABOTAGE

DEFONÇAGE

PONÇAGE

DIVERS

NETTOYAGE

FIXATION

JARDINAGE

RANGER/ÉPI

(DE)
MONTAGE

Accessoires pour foreuses-visseuses à batterie

	197390-1	BL1015	Li-ion	10,8 V	1,5 Ah	0,220 kg	1	€ 45,00
	197394-3	BL1020B	Li-ion	10,8 V	2,0 Ah	0,230 kg	1	€ 60,00
	197402-0	BL1040B	Li-ion	10,8 V	4,0 Ah	0,380 kg	1	€ 75,00
	195443-0	BL1415	Li-ion	14,4 V	1,3 Ah	0,32 kg	1	€ 75,00
	198192-8	BL1415G	Li-ion	14,4 V	1,5 Ah	0,39 kg	1	€ 60,00
	194359-6	BL1430A	Li-ion	14,4 V	3,0 Ah	0,52 kg	1	€ 205,00
	197615-3	BL1430B	Li-ion	14,4 V	3,0 Ah	0,49 kg	1	€ 105,00
	196388-5	BL1440	Li-ion	14,4 V	4,0 Ah	0,52 kg	1	€ 125,00
	197709-4	BL1460B	Li-ion	14,4 V	6,0 Ah	0,53 kg	1	€ 165,00
	198186-3	BL1815G	Li-ion	18 V	1,5 Ah	0,40 kg	1	€ 70,00
	197254-9	BL1820B	Li-ion	18 V	2,0 Ah	0,39 kg	1	€ 85,00
	197599-5	BL1830B	Li-ion	18 V	3,0 Ah	0,60 kg	1	€ 125,00
	197265-4	BL1840B	Li-ion	18 V	4,0 Ah	0,64 kg	1	€ 140,00
	197280-8	BL1850B	Li-ion	18 V	5,0 Ah	0,61 kg	1	€ 155,00

ACCU

FORER ET
BURINER

PERÇAGE

VISSER

MEULAGE

COUPER

SCIER

RABOTAGE

DEFONÇAGE

PONÇAGE

DIVERS

NETTOYAGE

FIXATION

JARDINAGE

RANGER/EPI

(DE)
MONTAGE

Accessoires pour foreuses-visseuses à batterie



197422-4

BL1860B

Li-ion

18 V

6,0 Ah

0,66 kg

1

€ 170,00



194873-2

BL3626

Li-ion

36 V

2,6 Ah

1,3 kg

1

€ 250,00



Accupacks CXT/LXT

	Numéro de commande	Type de batterie	Tension accu nominale	Accus compris	Pièces	Prix euro hors tva
	POWERPACK CXT/LXT: 1x accu BL1850B (18V 5,0Ah) + 1x accu BL1041B (10,8V 4,0Ah) + 1x chargeur CXT/LXT DC18RE dans un coffret MAKPAC II.					
	199026-8	Li-ion			1	€ 249,00
	POWERPACK CXT/LXT: 2x accu BL1850B + 2x accu BL1041B + 1x chargeur CXT/LXT DC18RE dans un coffret MAKPAC II.					
	199029-2	Li-ion			1	€ 379,00
	POWERPACK BL1020B : 2x accu BL1020B + chargeur rapide DC10SA dans un coffret MAKPAC I.					
	197657-7	Li-ion	10,8 V	2 x 2,0Ah	1	€ 129,00
	POWERPACK BL1040B : 2x accu BL1040B + chargeur rapide DC10SA dans un coffret MAKPAC I.					
	197636-5	Li-ion	10,8 V	2 x 4,0Ah	1	€ 159,00
	TWINPACK BL1440					
	196393-2	Li-ion	14,4 V	2 x 4,0Ah	1	€ 179,00
	TWINPACK BL1840B					
	197273-5	Li-ion	18 V	2 x 4,0Ah	1	€ 199,00
	POWERPACK BL1840B : 2x accu BL1840B + chargeur rapide double DC18RD dans un coffret MAKPAC III.					
	197504-2	Li-ion	18 V	2 x 4,0Ah	1	€ 289,00

ACCU

FORER ET
BURINER

PERÇAGE

VISSER

MEULAGE

COUPER

SCIER

RABOTAGE

DEFONCAGE

PONÇAGE

DIVERS

NETTOYAGE

FIXATION

JARDINAGE

RANGER/EPI

(DE)
MONTAGE

Accessoires pour foreuses-visseuses à batterie

POWERPACK BL1840B : 2x accu BL1840B + chargeur rapide DC18RC dans un coffret MAKPAC I.							
	197494-9	Li-ion	18 V	2 x 4,0Ah	1	€ 249,00	
TWINPACK BL1850B							
	197288-2	Li-ion	18 V	2 x 5,0Ah	1	€ 249,00	
POWERPACK BL1850B : 2x accu BL1850B + chargeur rapide DC18RC dans un coffret MAKPAC I.							
	197624-2	Li-ion	18 V	2 x 5,0Ah	1	€ 279,00	
POWERPACK BL1850B : 2x accu BL1850B + chargeur rapide double DC18RD dans un coffret MAKPAC III.							
	197629-2	Li-ion	18 V	2 x 5,0Ah	1	€ 299,00	
POWERPACK BL1850B : 4x accu BL1850B + chargeur rapide double DC18RD dans un coffret MAKPAC III.							
	197626-8	Li-ion	18 V	4 x 5,0Ah	1	€ 449,00	

Specials



	Numéro de commande	Type de batterie	Tension accu nominale	Capacité de batterie	Type	Poids net	Pièces	Prix euro hors tva
	ITABL36120	Li-ion	36 V	12,0 Ah	BL36120	5,4 kg	1	€ 602,48

Batterie dorsale 36V, protection électronique contre la surcharge, la surchauffe et les décharges profondes. Temps de charge: 180 minutes.

ACCU

FORER ET
BURINER

PERÇAGE

VISSEUR

MEULAGE

COUPER

SCIER

RABOTAGE

DEFONCAGE

PONCAGE

DIVERS

NETTOYAGE

FIXATION

JARDINAGE

RANGER/EPI

(DE)
MONTAGE

Accessoires pour foreuses-visseuses à batterie



Adaptateurs

	Numéro de commande	Type	Tension accu nominale	Poids net	Pièces	Prix euro hors tva
	Adaptateur de batterie CXT 10,8V. Nécessaire pour le bon fonctionnement des vestes ventilées ou chauffantes.					
	GM00001605				1	€ 42,00
	Adaptateur de batterie CXT 14,4V/18V. Nécessaire pour le bon fonctionnement des vestes ventilées ou chauffantes.					
	GM00001607				1	€ 42,00
	Adaptateur USB avec clip de ceinture pour accu 14,4V/18V. Equipé de 2 portes USB (type A), idéal pour charger des appareils mobiles par câble USB (non fourni) comme les smartphones.					
	DEAADP05	ADP05			1	€ 25,60
	Adaptateur à la ceinture pour batteries 2x18V LXT, convient pour différentes machines 2x18V. Conçu pour réduire la fatigue. Equipé de deux indicateurs de charge de batterie. Arrêt automatique. Convient pour toutes les batteries 18V LXT, excepté BL1815.					
	197580-6	BAP182	2x18 V	1,2 kg	1	€ 138,00
	Adaptateur portable pour les batteries coulissantes Ni-MH de 24V. L'adaptateur se fixe à la ceinture et facilite ainsi votre travail.					
	193689-2	BAP24			1	€ 46,00
	Adaptateur portable pour les batteries coulissantes Li-ion de 36V, BAP36N. L'adaptateur se fixe à la ceinture et facilite ainsi votre travail à hauteur d'épaule. Ne convient pas pour une débroussailleuse 36V.					
	195311-7	BAP36N			1	€ 46,00
	Adaptateur portable BCV01 pour les machines de jardinage à batteries 36V. L'alimentation se fait par 2 batteries coulissantes Li-ion de 18V 3,0 Ah (BL1830). L'adaptateur se fixe à la ceinture et facilite ainsi votre travail à hauteur d'épaule. Ne convient pas pour une débroussailleuse 36V.					
	195511-9	BCV01			1	€ 118,00
	Adaptateur de batteries BCV03 pour machines à batterie 36V. L'adaptateur se fixe en direct sur la machine. L'alimentation se fait par 2 batteries coulissantes Li-ion de 18V : BL1850, BL1840, BL1830, BL1820 ou BL1815N. Pas compatible avec BHR261.					
	196809-7	BCV03	2x18 V		1	€ 101,00

Accessoires pour foreuses-visseuses à batterie



Adaptateur pour batterie dorsale ITABL36120, 36V -> 2x 18V

197718-3	BL36120A	2x18 V	0,6 kg	1	€ 135,00
----------	----------	--------	--------	---	----------



Protecteurs pour batteries

	Numéro de commande	Convient pour modèle	Pièces	Prix euro hors tva
	Protection anti-choc pour accus Li-ion BL1430 et BL1830.			
	194649-7		1	€ 12,30
	Enveloppe protectrice en matière plastique pour les batteries Li-ion 14,4V, spécialement conçu pour protéger la batterie contre la poussière et l'eau en cas d'utilisation dans des circonstances dures.			
	195797-5	BTD134/DTD134/BTD136/DTD137	1	€ 41,00
	Enveloppe protectrice en matière plastique pour les batteries Li-ion 18V, spécialement conçu pour protéger la batterie contre la poussière et l'eau en cas d'utilisation dans des circonstances dures.			
	195798-3	BTD146/DTD146/BTD147/DTD147/DTD148/DTS141	1	€ 46,00
	Protecteur pour l'interface de connexion de l'accumulateur contre la saleté et les poussières. Convient pour les batteries Ni-Cd et Ni-Mh			
	414938-7		1	€ 1,10
	Capot de protection pour accu LXT (14,4V/18V). Pour protéger les bornes contre la saleté et les poussières.			
	450128-8		1	€ 1,10
	Protecteur pour l'interface de connexion de l'accumulateur contre la saleté et les poussières. Convient pour les batteries Li-ion 36V.			
	451153-2		1	€ 1,30
	Capot de protection pour accu CXT (10,8V). Pour protéger les bornes contre la saleté et les poussières.			
	456128-6		1	€ 1,10

ACCU

FORER ET
BURNER

PERÇAGE

VISSER

MEULAGE

COUPER

SCIER

RABOTAGE

DEFONÇAGE

PONÇAGE

DIVERS

NETTOYAGE

FIXATION

JARDINAGE

RANGER/EPI





(DE)
MONTAGE

Accessoires pour foreuses-visseuses à batterie

Chargeurs d'accus









Chargeurs rapides

	Numéro de commande	Type	Tension accus nominale	Pièces	Prix euro hors tva
	Chargeur rapide pour accus CXT. Temps de charge: 2,0Ah: 30min, 4,0Ah: 60min.				
	197355-3	DC10SA	10,8 V	1	€ 70,00
	Chargeur rapide pour accus coulissants Li-ion et Ni-MH de 9,6 à 18V. Grâce au système de ventilation on évite que des températures élevées se forment dans l'accu ce qui prolonge la durée de vie de la batterie et ce qui permet un temps de charge plus rapide. En combinaison avec l'adaptateur de charge ADP04, ce chargeur offre également la possibilité de charger des batteries cylindriques et bloc Ni-Cd et Ni-MH de 7,2 à 18V.				
	195584-2	DC18RC		1	€ 105,00
	Chargeur rapide double pour accus Li-ion et Ni-MH de 9,6 à 18V. Le système de ventilation évite des températures élevées dans l'accu ce qui prolonge la durée de vie et ce qui permet un temps de charge plus rapide.				
	196933-6	DC18RD		1	€ 169,00
	Chargeur rapide pour accus CXT et LXT. Temps de charge: CXT 4,0Ah: 60min, LXT 6,0Ah: 55min.				
	198720-9	DC18RE		1	€ 149,00
	Chargeur rapide, uniquement pour la batterie coulissante Li-ion BL3626 (36V et 2,6Ah). Grâce au système de refroidissement, le chargeur souffle de l'air dans la batterie. De cette manière, on évite que des températures élevées se forment dans l'accu ce qui prolonge la durée de vie de la batterie et ce qui permet un temps de charge plus rapide.				
	194863-5	DC36RA	36 V	1	€ 140,00

Accessoires pour foreuses-visseuses à batterie

Chargeurs



	Numéro de commande	Type	Pièces	Prix euro hors tva
	Chargeur pour des batteries Li-ion de 7,2V.			
	194320-3	DC07SA	1	€ 45,00
	Chargeur pour des batteries Li-ion de 7,2V et 10,8V.			
	194588-1	DC10WA	1	€ 50,00
	Chargeur pour des batteries Ni-CD et Ni-MH de 7,2 à 14,4V.			
	194151-0	DC1414	1	€ 65,00
	Chargeur pour des batteries Ni-CD et Ni-MH de 7,2 à 18V.			
	194149-7	DC1804	1	€ 85,00
	Chargeur pour les batteries coulissantes 18V et 14,4V 3,0Ah et 1,3Ah. Le temps de charge est de 60 minutes pour les batteries 3,0Ah et 30 minutes pour 1,3Ah.			
	197002-6	DC18SD	1	€ 85,00
	Chargeur pour accus Li-ion "G" 14,4V/18V: temps de charge accu BL1415G/BL1815G, 70 minutes.			
	195423-6	DC18WA	1	€ 70,00
	Chargeur pour les batteries coulissantes Ni-MH de 9,6 à 24V et Li-ion de 14,4 à 18V. En combinaison avec l'adaptateur de charge ADP04, ce chargeur offre également la possibilité de charger des batteries cylindriques et bloc Ni-Cd et Ni-MH de 7,2 à 18V.			
	194164-1	DC24SC	1	€ 210,00
	Chargeur pour des batteries à montage interne de 7,2V.			
	194628-5	DC7021	1	€ 24,00

ACCU

FORER ET
BURINER

PERÇAGE

VISSER

MEULAGE

COUPER

SCIER

RABOTAGE

DEFONCAGE

PONCAGE

DIVERS

NETTOYAGE

FIXATION

JARDINAGE



RANGER/EPI

(DE)
MONTAGE

Accessoires pour foreuses-visseuses à batterie







Chargeurs à utiliser dans une voiture ou un véhicule de service

	Numéro de commande	Type	Pièces	Prix euro hors tva
	Chargeur 12V DC pour des batteries Ni-Cd et Ni-MH de 7,2 à 18,0V.			
	193439-5	DC1822	1	€ 100,00
	Chargeur 12 - 24V DC pour les batteries coulissantes Li-ion et Ni-MH de 9,6 à 18V. En combinaison avec l'adaptateur de charge ADP04, ce chargeur offre également la possibilité de charger des batteries cylindriques et bloc Ni-Cd et Ni-MH de 7,2 à 18V.			
	194622-7	DC18SE	1	€ 110,00



Adaptateurs courant et pour chargeur

	Numéro de commande	Convient pour modèle	Pièces	Prix euro hors tva
	Adaptateur de charge ADP04 à utiliser en combinaison avec les chargeurs DC18RA et DC24SA/SC pour la charge de batteries Ni-Cd et Ni-MH cylindriques et blocs.			
	193947-6		1	€ 72,00
	Adaptateur AC.			
	SE0000078	BMR100/DMR102/DMR107	1	€ 16,40
	SE00000101	DMR103B/DMR108	1	€ 16,40
	SE00000265	DMR110	1	€ 16,40

Accessoires pour foreuses-visseuses à batterie



Adaptateur AC.				
SE00000501	DMR200		1	€ 16,40



Adaptateur de courant pour ventilateur.				
TE00000112	DCF300		1	€ 38,00
TE00000211	CF100D		1	€ 18,00







TEB0000006	BCF201		1	€ 18,00
------------	--------	--	---	---------

Lampes de travail



Lampes de travail

Lampes de travail performantes pour accu Li-ion.

	Numéro de commande	Type	Tension de batterie	Flux lumineux	Eclairage	Pièces	Prix euro hors tva
	Trépied pour lampe DML805. Peut-être utilisé avec 1 ou 2 lampes. Hauteur réglable: 992 - 1.750mm.						
	GM00001381					1	€ 81,00
	Aimant à fixer sur lampe de travail ML104 ou ML105.						
	GM00001683					1	€ 15,00
	Film anti-reflet pour lampe de travail DML805. Pour un meilleur éclairage de l'espace de travail.						
	A-58154					1	€ 4,00
	Serre-joint DML805						
	GM00001396					1	€ 19,38
	Lampe torche LED BML186 avec bracelet velcro pour accu's LXT 18V. Autonomie: 50h avec accu BL1830.						
	STEXBML186	BML186	18 V		500	1	€ 37,00

ACCU

FORER ET
BURNER

PERÇAGE

VISSER

MEULAGE

COUPER

SCIER

RABOTAGE

DEFONÇAGE

PONÇAGE

DIVERS

NETTOYAGE

FIXATION

JARDINAGE

RANGER/EPI

(DE)
MONTAGE

Accessoires pour foreuses-visseuses à batterie

ACCU



Lampe de travail avec éclairage fluo 27W. Autonomie: 3,5h avec accu BL3626.

stexbml360	BML360	36 V		1000	1	€ 61,20
------------	--------	------	--	------	---	---------

FORER ET
BURINER

Lampe torche LED à deux intensités. En usage continu la lampe de travail éclaire pendant: intensité longue/courte 16h/24h avec un accu 18V, 3Ah ; 7h/11h avec un accu 18V, 1,3Ah ; 12h/18h avec un accu 14,4V, 3Ah ; 5h/8h avec un accu 14,4V, 1,3Ah.

DEABML803	BML803	14,4 - 18 V	120 - 170 lm		1	€ 49,00
-----------	--------	-------------	--------------	--	---	---------

PERÇAGE

VISSER



Lampe de travail à éclairage fluo et lampe torche. Autonomie: 9h (fluo) 24h (torche) avec accu BL1860B.

DEADML184	DML184	14,4 - 18 V		300	1	€ 39,00
-----------	--------	-------------	--	-----	---	---------

MEULAGE



Lampe de travail avec tête inclinable jusqu'à 110°. Eclairage: ampoule 10,8W. En usage continu la lampe de travail éclaire pendant 260 minutes avec un accu 18V 3,0Ah.

DEADML185	DML185	18 V	180 lm	4500	1	€ 32,80
-----------	--------	------	--------	------	---	---------

COUPER

SCIER



Lampe de travail LED. Tête inclinable jusqu'à 180°, rotation de la tête jusqu'à 270°, muni d'un crochet de fixation. Autonomie: 20h (high 240lm) 48h (low 120lm) avec accu BL1860B.

DEADML801	DML801	14,4 - 18 V	240 lm	400		€ 49,00
-----------	--------	-------------	--------	-----	--	---------

RABOTAGE



Lampe torche LED pour accus LXT. La lampe est pivotable en 12 positions (-60 - 110°). Autonomie: 27h avec accu BL1860B.

DEADML802	DML802	14,4 - 18 V	160 lm	4000	1	€ 49,00
-----------	--------	-------------	--------	------	---	---------

DEFONÇAGE

PONÇAGE



Lampe de travail LED, marche sur secteur ou sur accu LXT, Possibilité de monter sur un trépied. Autonomie: 8,5h (high) 17h (low) sur accu BL1850B.

DEADML805	DML805	14,4 - 18 V	450 - 750 lm	200 - 300	1	€ 143,00
-----------	--------	-------------	--------------	-----------	---	----------

DIVERS

NETTOYAGE



Lampe de travail "dual purpose" LED pour accus LXT. 3 modes d'éclairage LED (360° 620lm, 180° 310lm et torche 90lm). Autonomie: 13h (360°) 25h (180°) 71h (torche) avec accu BL1860B.

DEADML806	DML806	14,4 - 18 V	310 - 620 lm	280 - 310	1	€ 65,00
-----------	--------	-------------	--------------	-----------	---	---------

FIXATION



Lampe de travail LED pour accus LXT. 3 modes d'éclairage LED (360° 710lm, 180° 340lm, torche 130lm). Equipée d'un port USB pour charger des appareils électroniques. Autonomie: 14h (360°) 28h (180°) 43h (torche) avec accu BL1860B.

DEBDML807	DML807	14,4 - 18 V			1	€ 85,00
-----------	--------	-------------	--	--	---	---------

JARDINAGE



Lampe torche LED ML103 pour accus CXT. Autonomie: 14h avec accu BL1020B.

DEAML103	ML103	10,8 V	100 lm	50	1	€ 33,00
----------	-------	--------	--------	----	---	---------

RANGER/EPI

(DE)
MONTAGE

Accessoires pour foreuses-visseuses à batterie

Lampe de travail " dual purpose" LED pour accus CXT. 3 modes d'éclairage LED (360° 710lm, 90° 190lm et torche 130lm). Equipée d'un port USB pour charger des appareils électroniques. Autonomie: 5,5h (360°) 17h (90°) 19h (torche) avec accu BL1040B.



DEAML104	ML104	10,8 V	190 - 710 lm	190 - 340	1	€ 85,00
----------	-------	--------	--------------	-----------	---	---------

Lampe torche LED pour accus CXT. La lampe est pivotable en 12 positions (-60 - 110°). Autonomie: 14h avec accu BL1040B.



DEAML105	ML105	10,8 V	190 lm	5500	1	€ 49,00
----------	-------	--------	--------	------	---	---------

Lampe de travail LED avec support flexible qui permet de fixer à divers endroits. Autonomie: 5h avec accu BL7010.









stexml705	ML705	7,2 V		350	1	€ 29,80
-----------	-------	-------	--	-----	---	---------



Lampes de travail Ni-Cd et Ni-MH

Lampes de travail sur accu pour batteries Ni-Cd et Ni-MH.

	Numéro de commande	Type	Tension accu nominale	Pièces	Prix euro hors tva
	192749-7	ML120	12 V	1	€ 20,00
	STEXML121	ML121	12 V	1	€ 25,60
	STEXML122	ML122	12 V	1	€ 32,80
	192752-8	ML140	14,4 V	1	€ 30,80
	STEXML142	ML142	14,4 V	1	€ 32,80
	192898-0	ML180	18 V	1	€ 30,80

ACCU

FORER ET
BURINER

PERÇAGE

VISSER

MEULAGE

COUPER

SCIER

RABOTAGE

DEFONCAGE

PONÇAGE

DIVERS

NETTOYAGE

FIXATION

JARDINAGE

RANGER/EPI

(DE)
MONTAGE

Accessoires pour foreuses-visseuses à batterie

ACCU

FORER ET
BURINER

PERÇAGE

VISSER

MEULAGE

COUPER

SCIER

RABOTAGE

DEFONÇAGE

PONÇAGE

DIVERS

NETTOYAGE

FIXATION

JARDINAGE

RANGER/EPI

(DE)
MONTAGE

Ampoules de rechange

Ampoules de rechange pour lampes de travail.

Numéro de commande	Tension accu nominale	Type	Pièces	Prix euro hors tva
A-83973	12 - 14,4 V	ML120/ML121/ML140/BML145	2	€ 3,90
A-30542	18 V	ML180/BML185	2	€ 4,90
B-07303	18 V	BML184	2	€ 4,90
A-87373	24 V	BML240	2	€ 6,20
192242-1	7,2 V	ML702/ML705	2	€ 3,60
192545-3	9,6 V	ML902/ML903	2	€ 3,60
192241-3	9,6 V	ML900	2	€ 3,60



Lampes néon

Lampes néon (TL) pour lampes de travail.





	Numéro de commande		Pièces	Prix euro hors tva
		Lampe néon (SL-13W) 9,6 - 18V.		
	A-87367		1	€ 6,40
		Lampe néon blacklight (SL-13W) 9,6 - 18V.		
	A-89333		1	€ 7,70
		Lampe néon 36V 27W.		
	B-14093		1	€ 10,20

Accessoires pour foreuses-visseuses à batterie

Accessoires fonctionnels pour foreuses-visseuses sur accu

Mandrins pour foreuses-visseuses sur accu



	Numéro de commande	Capacité	Emmanchement		Convient pour modèle	Pièces	Prix euro hors tva
	192550-0	1,0-10 mm	3/8	•		1	€ 18,50
	192885-9	1,0-10 mm	as/axe		DA301D	1	€ 53,50
	763174-5	1,0-10 mm	as/axe		BDA340/DDA340/ BDA350/DDA350/ DA3010F	1	€ 41,00
	192805-3	1,5-13 mm	1/2	•	HP2030/HP2032/HP2040	1	€ 23,00

Clés à mandrin



Numéro de commande	Convient pour modèle	Pièces	Prix euro hors tva
Porte clé pour mandrin à clé 10mm.			
418163-2		1	€ 1,10
Clé à mandrin S10 pour mandrin à couronne dentée à axe spécial.			
763415-9	DA3010F/BDA340/DDA340/BDA350/DDA350	1	€ 2,60
Clé à mandrin pour mandrin à couronne dentée 10mm.			
763435-3		1	€ 1,90
Clé à mandrin pour mandrin à couronne dentée 13mm.			
763448-4		1	€ 2,60

ACCU

FORER ET
BURINER

PERÇAGE

VISSER

MEULAGE

COUPER

SCIER

RABOTAGE

DEFONÇAGE

PONÇAGE

DIVERS

NETTOYAGE

FIXATION

JARDINAGE

RANGER/EPI

(DE)
MONTAGE

Accessoires pour foreuses-visseuses à batterie

ACCU

FORER ET
BURINER

PERÇAGE

VISSER

MEULAGE

COUPER

SCIER

RABOTAGE

DEFONCAGE

PONCAGE

DIVERS

NETTOYAGE





FIXATION

JARDINAGE

RANGER/EPI



(DE)
MONTAGE

Mandrins automatiques à raccord 3/8





	Numéro de commande	Capacité	anneau de retenue	Protection contre le desserrage	Convient pour modèle	Pièces	Prix euro hors tva
	766007-3	0,8-10 mm			DF330D	1	€ 12,80
	766005-7	0,8-10 mm		•	BDA341/DDA341/ BDA351/DDA351	1	€ 21,00
	763132-1	1,0-10 mm	•			1	€ 16,90
	193049-8	1,5-13 mm	•			1	€ 33,40



Mandrins automatiques à raccord 1/2

	Numéro de commande	Capacité	anneau de retenue	Protection contre le desserrage	Convient pour modèle	Pièces	Prix euro hors tva
	766002-3	0,8-10 mm			BDF343/ DDF343/6271D/6261D	1	€ 14,90
	766003-1	0,8-10 mm		•	BHP343/8271D/8281D	1	€ 21,00
	763185-0	0,8-10 mm	•		6260D/6270D/6280D	1	€ 16,90
	766009-9	0,8-10 mm	•		6207D	1	€ 25,60

Accessoires pour foreuses-visseuses à batterie

	763187-6	0,8-10 mm	•	•	8270D/8280D	1	€ 21,00
	763196-5	1,5-13 mm		•	BDF441/BDF444/BDF451/ BDF454/BHP441/BHH444	1	€ 35,50
	763199-9	1,5-13 mm		•	6319D/6339D/6349D/ 8414D/8434D/8444D	1	€ 33,40
	766004-9	1,5-13 mm		•	BDF453/ BHP453/6391D/8391D	1	€ 24,00
	763175-3	1,5-13 mm		•	DDF459/DDF470/DDF480/ DHP470/DHP480/BDF440	1	€ 33,40
	766027-7	1,5-13 mm		•	DDF446/DDF456/DDF482	1	€ 33,40
	763241-6	1,5-13 mm		•	DDF483/DHP483	1	€ 26,30
	193064-2	1,5-13 mm		•	BDF460/ BHP460/8413D/8433D/ 8443D	1	€ 35,50
	766015-4	1,5-13 mm		•	BDF448/BDF458/BHP448/ BHP458/DHP458/DHP481	1	€ 33,40
	766010-4	1,5-13 mm	•		6317D/6337D/6347D	1	€ 35,50
	196564-1	1,5-13 mm	•	•	6390D/8390D/HP1631/ HP1621F/8451/HP1500	1	€ 27,20
	192956-2	1,5-13 mm	•	•	DP4001/ DP4003/6316D/6336D/ 6343D	1	€ 40,50

ACCU

FORER ET
BURINER

PERÇAGE

VISSER

MEULAGE

COUPER

SCIER

RABOTAGE

DEFONCAGE

PONCAGE

DIVERS

NETTOYAGE

FIXATION

JARDINAGE

RANGER/EPI

(DE)
MONTAGE

Accessoires pour foreuses-visseuses à batterie

ACCU

FORER ET
BURINER

PERÇAGE

VISSER

MEULAGE

COUPER

SCIER

RABOTAGE

DEFONCAGE

PONÇAGE

DIVERS

NETTOYAGE

FIXATION

JARDINAGE

RANGER/EPI

(DE)
MONTAGE

Poignées pour perceuses et visseuses sur accu



Numéro de commande	Convient pour modèle	Pièces	Prix euro hors tva
122575-0	BDF460/BHP460/8413D/8433D/8443D	1	€ 8,20
122711-8	8414D/8434D/8444D	1	€ 8,20
122712-6	6319D/6339D/6349D	1	€ 8,20
122749-3	BDF441/BDF451	1	€ 7,70
122821-1	BDF444/BDF454	1	€ 7,70
122822-9	BHH444/BHP454	1	€ 8,20
123257-7	BHP448/BHP458/DHP458	1	€ 8,20
126130-0	BDF448/BDF458	1	€ 7,70
126131-8	BHP448/BHP458/DHP458	1	€ 7,99
126413-8	DHP481	1	€ 23,10

Butées de profondeur









	Numéro de commande	Diamètre	Longueur	Pièces	Prix euro hors tva
	122576-8	6 mm	250 mm	1	€ 3,30
	322223-3	6 mm	250 mm	1	€ 1,30

Accessoires pour foreuses-visseuses à batterie

Autres accessoires pour machines sur accu



	Numéro de commande	Convient pour modèle	Pièces	Prix euro hors tva
	Crochet de sécurité pour diverses foreuses-visseuses et boulonneuses 14,4V/18V.			
	197043-2		1	€ 25,60
	Unité Bluetooth® WUT01 pour outillage AWS.			
	198900-7		1	€ 49,00
	Clip de ceinture pour diverses machines plus lourdes sur accu LXT. Le clip est fixé à la machine avec une vis M4x12 (article 251314-2) à commander séparément.			
	346317-0	BDF440/BDF442/BDF444/BDF450/BDF452/BDF454	1	€ 2,10
	Clip de ceinture pour diverses machines sur accu LXT. Le clip est fixé à la machine avec une vis M4x12 (article 251314-2) à commander séparément.			
	346449-3		1	€ 1,40
	Clip de ceinture pour diverses machines CXT légères sur accu. Le clip est fixé à la machine avec une vis M4x12 (article 251314-2) à commander séparément.			
	346909-5		1	€ 0,80
	Clip de ceinture pour machines lourdes sur accu LXT. Le clip est fixé à la machine avec une vis M4x12 (article 251314-2) à commander séparément.			
	346949-3	DTW1001/DTW1002	1	€ 3,00
	Petite ceinture pour lampe de poche.			
	417926-3		1	€ 4,10
	450688-0		1	€ 2,60
	Boîte plastique pour accu Li-ion 7,2V ou 10,8V et embouts de vissage.			
	824781-0		1	€ 2,70
	Ventilateur pour casque de protection. A utiliser avec les batteries Li-ion 14,4V et 18V.			
	BCF050Z		1	€ 35,00
	Pistolet de graissage avec un contenu de 400cc. A utiliser avec des cartouches de graisse standards ou avec de la graisse en vrac.			
	P-90451		1	€ 82,00

ACCU

FORER ET
BURINER

PERÇAGE

VISSER

MEULAGE

COUPER

SCIER

RABOTAGE

DEFONÇAGE

PONÇAGE

DIVERS

NETTOYAGE

FIXATION

JARDINAGE

RANGER/EPI

(DE)
MONTAGE

Accessoires pour foreuses-visseuses à batterie

Radio portable pour accu's 10,8V Li-ion. Cette radio est livrée sans accu's.



STEXMR051

1 € 39,00



Coffrets de transport pour foreuses-visseuses sur accu

Numéro de commande	No d'art. fermeture (*= set)	No d'art. couvercle	Convient pour modèle	Pièces	Prix euro hors tva
158597-4	417724-5		BDF442/BDF452/BHP452	1	€ 25,60
158775-6				1	€ 11,50
158777-2	163455-1		BDF343/DDF343/BDF453/BHP343/BHP453/MT070	1	€ 22,60
183763-4	417724-5		6207D	1	€ 29,80
821525-9	417724-5		HP330D	1	€ 13,30
824567-2			BHP460	1	€ 30,80
824581-8	182935-8*		6226D	1	€ 12,00
824593-1			BDT200/BTW200	1	€ 30,80
824626-2			6319D/6339D/6349D/8414D/8434D/8444D	1	€ 30,80
824635-1	182935-8*		6226D/6916FD/6918FD	1	€ 10,20
824723-4	183091-7*		6095D/6017D/6019D	1	€ 19,00
824764-0				1	€ 63,50
824803-6			6270D/6280D/6390D	1	€ 20,00
824842-6	417724-5		DF010D/DF030D/TD090D/TW100D/DF330D	1	€ 11,80
824852-3	163455-1		6261D	1	€ 16,90
824853-1	163455-1		8271D/8281D/8391D	1	€ 20,00
824953-7	162302-3		BDF446/BDF456/DDF456/BHP446/DHP446/BHP456	1	€ 25,60
Etui en tissu synthétique.					
831277-4			TD020D/DF011D	1	€ 12,80
Coffret de transport en aluminium, accessoires inclus.					
194686-1			BDF343/BHP453/DDF343/DHP453	1	€ 97,00
Coffret de transport en aluminium.					
823305-9			DF330D	1	€ 30,80
Coffret plastique pratique avec espace de rangement pour petits accessoires. Convient pour différentes machines 14,4V et 18V.					
140354-4	417724-5	419268-1	BDF441/BDF444/BDF451/BDF454/BHP441/BHP451	1	€ 36,00

ACCU

FORER ET
BURINER

PERÇAGE

VISSER

MEULAGE

COUPER

SCIER

RABOTAGE

DEFONÇAGE

PONÇAGE

DIVERS

NETTOYAGE

FIXATION

JARDINAGE

RANGER/EPI

(DE)
MONTAGE

ACCESSOIRES

FORER ET BURINER

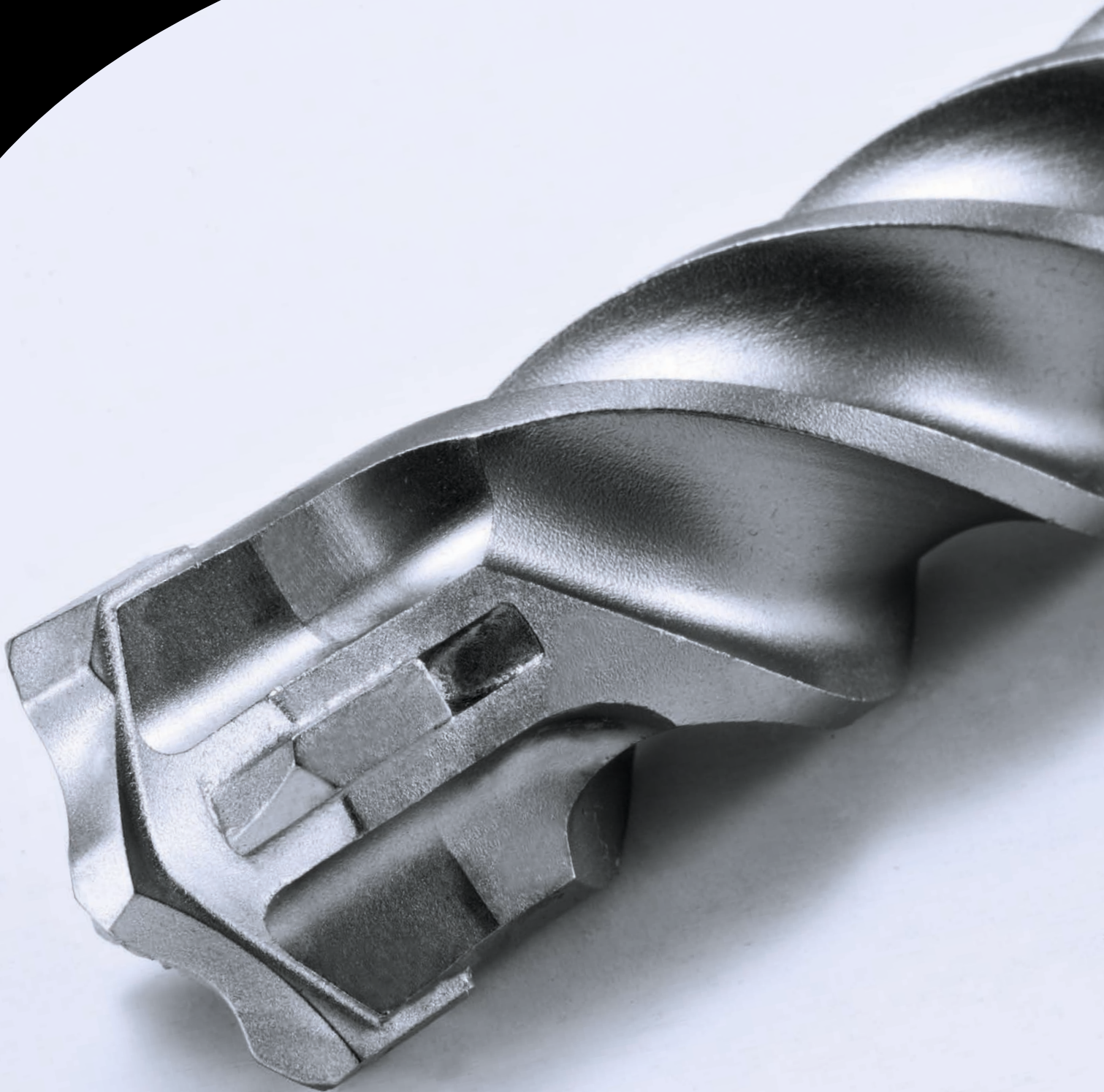



Foret à béton SDS-4-plus Nemesis: est un nouveau développement d'un foret à béton de très haute qualité. Ce foret élargi la gamme de forets SDS-plus Makita et a comme caractéristiques :



1. Résous des problèmes.
2. Des prestations de perçage optimales dans le béton armé et la pierre naturelle.
3. Les vibrations sont moins élevées.
4. Une durée de vie plus longue.

Typique au foret à béton SDS-4-plus Nemesis est:



Une pointe solide au carbure en 1 pièce mène à moins de vibrations et des prestations de perçage optimisées.



La pointe au carbure est parfaitement symétrique ($4 \times 90^\circ$), ainsi les quatre tranchants ont un contact régulier et proportionnelle avec le matériau et un blocage dans l'armature d'un béton est



La pointe de centrage aide à percer des trous très précis.

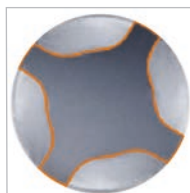

Des rainures multiples brevetées augmentent et accélèrent l'évacuation des débris de forage.



Le profil hélicoïdal optimisé du foret a pour résultat moins de vibrations et plus de solidité contre la cassure.

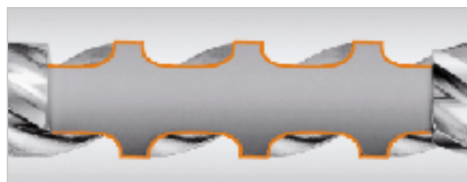

Forets à béton SDS-Max 4-force Makita: CARACTÉRISTIQUES

Une pointe au carbure à quatre tranchants

Une géométrie symétrique ($4 \times 90^\circ$) de la pointe

Pointe de centrage pour perçage précis

Les deux tranchants supplémentaires protègent le foret lors d'un contact avec une armature

Le profil hélicoïdal optimisé du foret augmente et accélère le transport des débris de forage

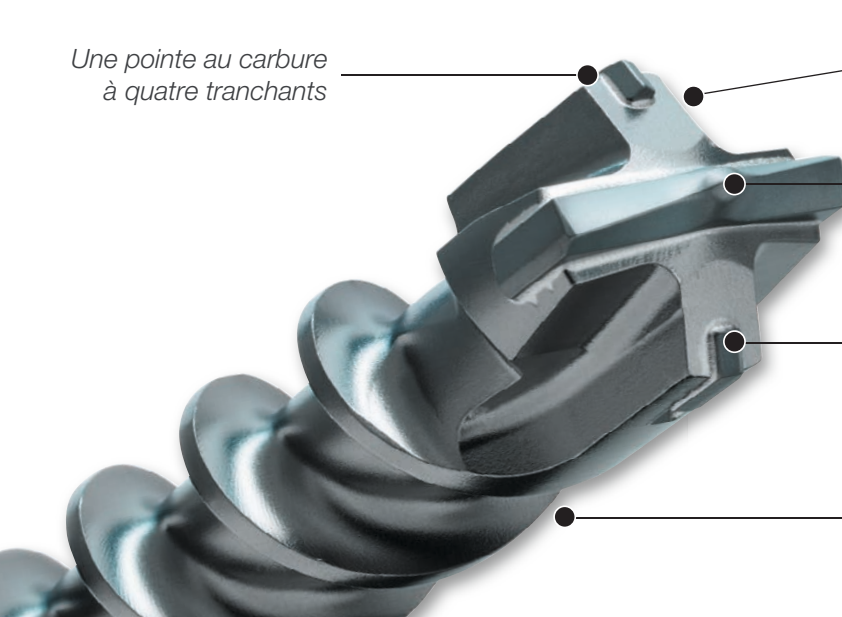

APPLICATIONS

	Béton armé	Béton	Granite	Tuile/Bâtisse	Brique de construction	Béton léger	Calcaire
SDS- 4 plus 2 force	••	•••	••	••	•	•	••
SDS- 4 plus 4 force	•••	•••	•••	••	•	•	••
SDS-Max 4 force	•••	•••	•••	••	•	•	••
Forets multi-taillants	••	•••	••	••	-	-	••
Couronnes-trépans à emmanchement conique	•••	•••	••	••	-	-	••
Couronnes-trépans M16	-	•	-	•••	••	•••	•••
••• très bien approprié	•• approprié		• approprié mais avec exceptions		- pas approprié		

FORETS - QUEL FORET S'UTILISE AVEC QUELLE MACHINE?

Emmanchement		Spécifications	Modèle
SDS-Plus			forets avec poids net de <5kg
SDS-Max			forets avec poids net à partir de 5kg
Profile cannelé			HR3520B, HR3850B, HR5000
Hexagonal 13 mm		6k-13mm/ Ø17mm	HR3520, HR3850, 8035NB

BURINS - QUEL BURIN S'UTILISE AVEC QUELLE MACHINE?

Emmanchement		Spécifications	Modèle
SDS-Plus			HK0500, HK1820, HK1820L
SDS-Max			HM0870C, HM0860C, HM0871C, HM1101C, HM1111C, HM1202C, HM1203C, HM1213C, HM1214C
Profile cannelé		Ø19,5x39 avec 12 cannelures/ Ø14x35	HR3850B, HR3520B, HR5000
hexagonal 17 mm		Ø13x45/ 6k-17mm	HR3520, HR3850, HM0810
hexagonal 19 mm		Ø12x40mm	HK1800, HK1810
hexagonal 21 mm Makita		Ø16x45/ 6k-20,5mm	HM1200
hexagonal 28,6 mm		6k-28,6mm	HM1800, HM1810, HM1812
hexagonal 30 mm		Ø29x55/ 6k-30/ Ø26mm	HM1300, HM1303, HM1304, HM1400, HM1500, HM1317C

Forets pour pierre/béton

ACCU

FORER ET
BURINER

PERCAGE

VISSER

MEULAGE

COUPER

SCIER

RABOTAGE

DEFONCAGE

PONCAGE

DIVERS

NETTOYAGE

FIXATION

JARDINAGE

RANGER/EPI

(DE)
MONTAGE

Forets à béton SDS-plus DUSTLESS

Forets à béton SDS-plus premium (4-cutter). La solution idéale pour le forage rapide et sans poussières. Convient spécialement pour le forage de trous pour la pose d'ancrages (chimiques).



Numéro de commande	Diamètre	Longueur	Longueur utile	Pièces	Prix euro hors tva
B-64381	12 mm	325 mm	200 mm	1	€ 79,00
B-64397	14 mm	360 mm	240 mm	1	€ 83,00
B-64406	16 mm	360 mm	240 mm	1	€ 87,00
B-64412	18 mm	360 mm	240 mm	1	€ 105,00

Forets à béton SDS-plus NEMESIS II

Forets à béton SDS-plus premium (4-cutter). "Solid Carbide Technology" pour tous les forets jusqu'à 10mm de diamètre. Jusqu'à 50% de longévité en plus par rapport à son prédécesseur.



Numéro de commande	Diamètre	Longueur	Longueur utile	Pièces	Prix euro hors tva
B-57897	5 mm	115 mm	50 mm	1	€ 6,40
B-57906	5 mm	165 mm	100 mm	1	€ 6,90
B-57940	5,5 mm	115 mm	50 mm	1	€ 6,50
B-57956	5,5 mm	165 mm	100 mm	1	€ 7,00
B-57962	6 mm	115 mm	50 mm	1	€ 6,50
B-57978	6 mm	165 mm	100 mm	1	€ 7,00
B-57984	6 mm	215 mm	150 mm	1	€ 8,90
B-57990	6 mm	265 mm	200 mm	1	€ 10,80
B-58001	6 mm	315 mm	250 mm	1	€ 14,90
B-58023	6,5 mm	165 mm	100 mm	1	€ 8,90
B-58039	6,5 mm	215 mm	150 mm	1	€ 11,80
B-58045	6,5 mm	265 mm	200 mm	1	€ 15,00
B-58051	6,5 mm	315 mm	250 mm	1	€ 17,30
B-58067	7 mm	115 mm	50 mm	1	€ 8,50
B-58073	7 mm	165 mm	100 mm	1	€ 9,00
B-58095	8 mm	115 mm	50 mm	1	€ 7,50
B-58104	8 mm	165 mm	100 mm	1	€ 7,90
B-58110	8 mm	215 mm	150 mm	1	€ 8,90
B-58126	8 mm	265 mm	200 mm	1	€ 10,80
B-58132	8 mm	315 mm	250 mm	1	€ 14,20

Accessoires pour marteaux perforateurs, burineurs et combinés

B-58132	8 mm	315 mm	250 mm	1	€ 14,20
B-58198	10 mm	115 mm	50 mm	1	€ 7,90
B-58207	10 mm	165 mm	100 mm	1	€ 8,60
B-58213	10 mm	215 mm	150 mm	1	€ 9,70
B-58229	10 mm	265 mm	200 mm	1	€ 11,30
B-58235	10 mm	315 mm	250 mm	1	€ 13,80
B-58257	10 mm	455 mm	390 mm	1	€ 24,00
B-58263	10 mm	600 mm	540 mm	1	€ 32,80
B-58279	10 mm	1000 mm	940 mm	1	€ 76,00
B-58322	12 mm	160 mm	110 mm	1	€ 9,50
B-58338	12 mm	210 mm	160 mm	1	€ 11,50
B-58344	12 mm	260 mm	210 mm	1	€ 12,90
B-58350	12 mm	310 mm	260 mm	1	€ 17,70
B-58366	12 mm	450 mm	400 mm	1	€ 26,30
B-58372	12 mm	600 mm	550 mm	1	€ 36,00
B-58388	12 mm	1000 mm	950 mm	1	€ 80,00
B-58431	14 mm	160 mm	110 mm	1	€ 13,20
B-58447	14 mm	210 mm	160 mm	1	€ 17,30
B-58453	14 mm	260 mm	210 mm	1	€ 20,00
B-58469	14 mm	310 mm	260 mm	1	€ 21,30
B-58475	14 mm	450 mm	400 mm	1	€ 26,70
B-58481	14 mm	600 mm	550 mm	1	€ 39,00
B-58497	14 mm	1000 mm	950 mm	1	€ 82,00
B-58540	16 mm	160 mm	110 mm	1	€ 20,50
B-58556	16 mm	210 mm	160 mm	1	€ 23,00
B-58562	16 mm	260 mm	210 mm	1	€ 25,60
B-58578	16 mm	310 mm	260 mm	1	€ 27,70
B-58584	16 mm	450 mm	400 mm	1	€ 33,90
B-58590	16 mm	600 mm	550 mm	1	€ 44,00
B-58609	16 mm	1000 mm	950 mm	1	€ 92,00
B-58615	18 mm	250 mm	200 mm	1	€ 31,80
B-58621	18 mm	450 mm	400 mm	1	€ 37,00
B-58637	20 mm	250 mm	200 mm	1	€ 35,00
B-58659	20 mm	450 mm	400 mm	1	€ 41,00
B-58687	22 mm	450 mm	400 mm	1	€ 49,00
B-58702	24 mm	450 mm	400 mm	1	€ 56,50
B-58724	25 mm	450 mm	400 mm	1	€ 61,20
B-58746	28 mm	250 mm	200 mm	1	€ 55,00
B-58752	28 mm	450 mm	400 mm	1	€ 70,00
B-58774	30 mm	450 mm	400 mm	1	€ 80,00
B-58780	32 mm	450 mm	400 mm	1	€ 92,00

ACCU

FORER ET
BURINER

PERÇAGE

VISSER

MEULAGE

COUPER

SCIER

RABOTAGE

DEFONCAGE

PONÇAGE

DIVERS

NETTOYAGE

FIXATION

JARDINAGE

RANGER/EPI

(DE)
MONTAGE

Forets à béton SDS-plus V-PLUS

Forets à béton SDS-plus haut de gamme (2-cutter). La forme dynamique de la pointe garantit une haute vitesse de forage, l'hélice variable assure une évacuation optimale des débris de forage.



Numéro de commande	Diamètre	Longueur	Longueur utile	Pièces	Prix euro hors tva
B-47232	4 mm	110 mm	50 mm	1	€ 3,60
B-46492	5 mm	110 mm	50 mm	1	€ 2,90
B-46501	5 mm	160 mm	100 mm	1	€ 3,40
B-47298	5,5 mm	110 mm	50 mm	1	€ 3,20
B-47307	5,5 mm	160 mm	100 mm	1	€ 3,90
B-46517	6 mm	110 mm	50 mm	1	€ 2,90
B-46523	6 mm	160 mm	100 mm	1	€ 3,20
B-47341	6 mm	210 mm	150 mm	1	€ 4,60
B-47357	6 mm	260 mm	200 mm	1	€ 5,70
B-47385	6,5 mm	110 mm	50 mm	1	€ 3,40
B-47391	6,5 mm	160 mm	100 mm	1	€ 4,10
B-47400	6,5 mm	210 mm	150 mm	1	€ 5,40
B-47416	6,5 mm	260 mm	200 mm	1	€ 7,20
B-47438	7 mm	110 mm	50 mm	1	€ 3,40
B-47444	7 mm	160 mm	100 mm	1	€ 4,10
B-47450	7 mm	210 mm	150 mm	1	€ 5,40
B-46539	8 mm	110 mm	50 mm	1	€ 3,30
B-46545	8 mm	160 mm	100 mm	1	€ 3,60
B-47472	8 mm	210 mm	150 mm	1	€ 4,70
B-47488	8 mm	260 mm	200 mm	1	€ 5,90
B-47503	8 mm	400 mm	350 mm	1	€ 12,10
B-47519	8 mm	460 mm	400 mm	1	€ 13,30
B-47525	8 mm	600 mm	550 mm	1	€ 17,20
B-47531	9 mm	160 mm	100 mm	1	€ 4,60
B-47547	9 mm	210 mm	150 mm	1	€ 5,90
B-47553	9,5 mm	160 mm	100 mm	1	€ 5,10
B-51409	9,5 mm	310 mm	250 mm	1	€ 12,30
B-46551	10 mm	110 mm	50 mm	1	€ 3,80
B-46567	10 mm	160 mm	100 mm	1	€ 4,00
B-47569	10 mm	210 mm	150 mm	1	€ 5,40
B-47575	10 mm	260 mm	200 mm	1	€ 6,40
B-47581	10 mm	310 mm	250 mm	1	€ 7,40
B-47606	10 mm	450 mm	400 mm	1	€ 12,80
B-47612	10 mm	600 mm	550 mm	1	€ 16,90
B-47634	10 mm	1000 mm	950 mm	1	€ 46,00
B-47640	11 mm	160 mm	100 mm	1	€ 6,00
B-47656	11 mm	210 mm	150 mm	1	€ 7,00
B-47662	11 mm	260 mm	200 mm	1	€ 8,20
B-46573	12 mm	160 mm	100 mm	1	€ 4,90
B-47684	12 mm	210 mm	150 mm	1	€ 6,40
B-47690	12 mm	260 mm	200 mm	1	€ 7,70

Accessoires pour marteaux perforateurs, burineurs et combinés

B-47690	12 mm	260 mm	200 mm	1	€ 7,70
B-47709	12 mm	310 mm	250 mm	1	€ 9,70
B-47721	12 mm	450 mm	400 mm	1	€ 13,30
B-47737	12 mm	600 mm	550 mm	1	€ 18,00
B-47759	12 mm	1000 mm	950 mm	1	€ 48,00
B-47765	13 mm	160 mm	100 mm	1	€ 6,50
B-47771	13 mm	210 mm	150 mm	1	€ 7,50
B-47787	13 mm	260 mm	200 mm	1	€ 8,90
B-47793	13 mm	310 mm	250 mm	1	€ 11,10
B-46589	14 mm	160 mm	100 mm	1	€ 6,70
B-47802	14 mm	210 mm	150 mm	1	€ 7,70
B-47818	14 mm	260 mm	200 mm	1	€ 9,70
B-47824	14 mm	310 mm	250 mm	1	€ 10,50
B-47830	14 mm	450 mm	400 mm	1	€ 14,60
B-47846	14 mm	600 mm	550 mm	1	€ 20,30
B-47852	14 mm	1000 mm	950 mm	1	€ 50,00
B-47868	15 mm	160 mm	100 mm	1	€ 9,00
B-47874	15 mm	210 mm	150 mm	1	€ 11,30
B-47880	15 mm	260 mm	200 mm	1	€ 12,30
B-47896	15 mm	450 mm	400 mm	1	€ 18,50
B-47905	16 mm	160 mm	100 mm	1	€ 8,70
B-47911	16 mm	210 mm	160 mm	1	€ 9,70
B-47933	16 mm	310 mm	250 mm	1	€ 12,80
B-47949	16 mm	450 mm	400 mm	1	€ 19,00
B-47955	16 mm	600 mm	550 mm	1	€ 24,00
B-47961	16 mm	800 mm	750 mm	1	€ 35,50
B-47977	16 mm	1000 mm	950 mm	1	€ 56,50
B-47983	17 mm	210 mm	160 mm	1	€ 16,40
B-48000	18 mm	200 mm	150 mm	1	€ 15,40
B-48016	18 mm	300 mm	250 mm	1	€ 17,50
B-48022	18 mm	450 mm	400 mm	1	€ 22,60
B-48038	18 mm	600 mm	550 mm	1	€ 35,00
B-48044	18 mm	1000 mm	950 mm	1	€ 63,50
B-48050	19 mm	200 mm	150 mm	1	€ 19,50
B-48066	19 mm	450 mm	400 mm	1	€ 27,70
B-48072	20 mm	200 mm	150 mm	1	€ 18,50
B-48088	20 mm	300 mm	250 mm	1	€ 20,50
B-48094	20 mm	450 mm	400 mm	1	€ 26,70
B-48103	20 mm	600 mm	550 mm	1	€ 37,00
B-48125	20 mm	1000 mm	950 mm	1	€ 69,00
B-48131	22 mm	250 mm	200 mm	1	€ 24,60
B-48147	22 mm	450 mm	400 mm	1	€ 33,90
B-48153	22 mm	600 mm	550 mm	1	€ 46,00
B-48169	22 mm	1000 mm	950 mm	1	€ 77,00
B-48175	23 mm	250 mm	200 mm	1	€ 32,80
B-48197	24 mm	250 mm	200 mm	1	€ 30,80
B-48206	24 mm	450 mm	400 mm	1	€ 37,00
B-48228	25 mm	250 mm	200 mm	1	€ 33,90
B-48234	25 mm	450 mm	400 mm	1	€ 40,00
B-48262	26 mm	250 mm	200 mm	1	€ 36,00
B-48278	26 mm	450 mm	400 mm	1	€ 41,00

ACCU

FORER ET
BURINER

PERÇAGE

VISSER

MEULAGE

COUPER

SCIER

RABOTAGE

DEFONCAGE

PONÇAGE

DIVERS

NETTOYAGE

FIXATION

JARDINAGE

RANGER/ÉPI

(DE)
MONTAGE

Accessoires pour marteaux perforateurs, burineurs et combinés

Forets à béton SDS-MAX DUSTLESS

Forets à béton SDS-MAX premium (4-cutter). La solution idéale pour le forage rapide et sans poussières. Convient spécialement pour le forage de trous pour la pose d'ancrages (chimiques).

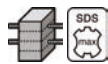

Numéro de commande	Diamètre	Longueur	Longueur utile	Pièces	Prix euro hors tva
B-64428	16 mm	600 mm	400 mm	1	€ 165,00
B-64434	18 mm	600 mm	400 mm	1	€ 170,00
B-64440	20 mm	600 mm	400 mm	1	€ 175,00
B-64456	22 mm	600 mm	400 mm	1	€ 180,00
B-64462	24 mm	600 mm	400 mm	1	€ 185,00
B-64478	25 mm	600 mm	400 mm	1	€ 185,00
B-64484	28 mm	600 mm	400 mm	1	€ 205,00
B-64490	28 mm	900 mm	700 mm	1	€ 290,00
B-64509	30 mm	600 mm	400 mm	1	€ 215,00
B-64515	30 mm	900 mm	700 mm	1	€ 300,00
B-64521	32 mm	600 mm	400 mm	1	€ 225,00
B-64537	32 mm	900 mm	700 mm	1	€ 315,00
B-64543	35 mm	600 mm	400 mm	1	€ 230,00
B-64559	35 mm	900 mm	700 mm	1	€ 325,00



Forets à béton SDS-MAX ULTRAMAX

Forets à béton SDS-MAX haut de gamme (6-cutter). Idéal pour le forage dans le béton (non) armé. Les forets ULTRAMAX 12 et 14mm sont équipés de 2 taillants.

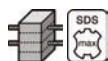

Numéro de commande	Diamètre	Longueur	Longueur utile	Pièces	Prix euro hors tva
B-05260	12 mm	340 mm	200 mm	1	€ 38,00
B-05371	12 mm	540 mm	400 mm	1	€ 47,00
B-05555	12 mm	690 mm	500 mm	1	€ 71,00
B-05212	14 mm	340 mm	200 mm	1	€ 42,00
B-05387	14 mm	540 mm	400 mm	1	€ 51,00
B-05228	15 mm	340 mm	200 mm	1	€ 45,00
B-05393	15 mm	540 mm	400 mm	1	€ 53,50
B-05234	16 mm	340 mm	200 mm	1	€ 46,00
B-05402	16 mm	540 mm	400 mm	1	€ 53,50
B-05561	16 mm	690 mm	500 mm	1	€ 66,50
B-05692	16 mm	920 mm	800 mm	1	€ 87,00
B-05240	18 mm	340 mm	200 mm	1	€ 48,00
B-05418	18 mm	540 mm	400 mm	1	€ 56,50
B-05577	18 mm	690 mm	500 mm	1	€ 70,00
B-05701	18 mm	920 mm	800 mm	1	€ 92,00
B-05262	20 mm	340 mm	200 mm	1	€ 50,00
B-05424	20 mm	540 mm	400 mm	1	€ 57,50
B-05583	20 mm	690 mm	500 mm	1	€ 73,00

Accessoires pour marteaux perforateurs, burineurs et combinés

B-05717	20 mm	920 mm	800 mm	1	€ 86,00
B-05278	22 mm	340 mm	200 mm	1	€ 54,50
B-05430	22 mm	540 mm	400 mm	1	€ 61,20
B-05599	22 mm	690 mm	500 mm	1	€ 82,00
B-05723	22 mm	920 mm	800 mm	1	€ 91,00
B-05446	24 mm	540 mm	400 mm	1	€ 70,00
B-05739	24 mm	920 mm	780 mm	1	€ 101,00
B-05290	25 mm	340 mm	200 mm	1	€ 61,20
B-05452	25 mm	540 mm	400 mm	1	€ 71,00
B-05614	25 mm	690 mm	500 mm	1	€ 88,00
B-05745	25 mm	920 mm	780 mm	1	€ 107,00
B-05468	26 mm	540 mm	400 mm	1	€ 81,00
B-05315	28 mm	340 mm	200 mm	1	€ 71,00
B-05474	28 mm	540 mm	400 mm	1	€ 81,00
B-05636	28 mm	690 mm	500 mm	1	€ 105,00
B-05767	28 mm	920 mm	780 mm	1	€ 124,00
B-05321	30 mm	340 mm	200 mm	1	€ 78,00
B-05480	30 mm	540 mm	400 mm	1	€ 87,00
B-05642	30 mm	690 mm	500 mm	1	€ 118,00
B-05773	30 mm	920 mm	780 mm	1	€ 133,00
B-05337	32 mm	340 mm	200 mm	1	€ 81,00
B-05496	32 mm	540 mm	400 mm	1	€ 95,00
B-05658	32 mm	690 mm	500 mm	1	€ 133,00
B-05789	32 mm	920 mm	780 mm	1	€ 148,00
B-05343	35 mm	340 mm	200 mm	1	€ 97,00
B-05505	35 mm	540 mm	400 mm	1	€ 112,00
B-05664	35 mm	690 mm	500 mm	1	€ 143,00
B-05795	35 mm	920 mm	780 mm	1	€ 184,00
B-05359	38 mm	340 mm	200 mm	1	€ 123,00
B-05527	38 mm	540 mm	400 mm	1	€ 143,00
B-30324	38 mm	690 mm	500 mm	1	€ 174,00
B-05365	40 mm	340 mm	200 mm	1	€ 135,00
B-05533	40 mm	540 mm	400 mm	1	€ 160,00
B-05686	40 mm	690 mm	500 mm	1	€ 202,00
B-05804	40 mm	920 mm	780 mm	1	€ 220,00
B-30405	45 mm	540 mm	400 mm	1	€ 230,00
B-30411	45 mm	690 mm	500 mm	1	€ 245,00
B-30427	45 mm	920 mm	780 mm	1	€ 286,00

Forets à béton SDS-MAX 2-FORCE



Numéro de commande	Diamètre	Longueur	Longueur utile	Pièces	Prix euro hors tva
P-17033	12 mm	340 mm	200 mm	1	€ 36,00
P-17049	12 mm	540 mm	400 mm	1	€ 45,00

ACCU

FORER ET
BURINER

PERCAGE

VISSER

MEULAGE

COUPER

SCIER

RABOTAGE

DEFONCAGE

PONCAGE

DIVERS

NETTOYAGE

FIXATION

JARDINAGE

RANGER/EPI

(DE)
MONTAGE

Accessoires pour marteaux perforateurs, burineurs et combinés

P-17049	12 mm	540 mm	400 mm	1	€ 45,00
P-17055	12 mm	690 mm	500 mm	1	€ 67,50
P-17077	14 mm	340 mm	200 mm	1	€ 40,00
P-17083	14 mm	540 mm	400 mm	1	€ 49,00
P-17108	15 mm	340 mm	200 mm	1	€ 42,00
P-17114	15 mm	540 mm	400 mm	1	€ 50,00

Forets à béton SDS-MAX 4-FORCE

Forets à béton SDS-MAX premium (4-cutter). Grâce à la pointe dynamique et l'hélice optimisée ces forets figurent parmi les plus performants du marché.

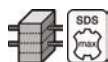

Numéro de commande	Diamètre	Longueur	Longueur utile	Pièces	Prix euro hors tva
P-77730	16 mm	340 mm	200 mm	1	€ 44,00
P-77746	16 mm	540 mm	400 mm	1	€ 51,00
P-78508	16 mm	740 mm	600 mm	1	€ 63,50
P-77774	18 mm	340 mm	200 mm	1	€ 46,00
P-77780	18 mm	540 mm	400 mm	1	€ 53,50
P-78514	18 mm	740 mm	600 mm	1	€ 66,50
P-77811	20 mm	320 mm	200 mm	1	€ 48,00
P-77827	20 mm	520 mm	400 mm	1	€ 54,50
P-78520	20 mm	720 mm	600 mm	1	€ 70,00
P-77833	20 mm	920 mm	800 mm	1	€ 82,00
P-77855	22 mm	320 mm	200 mm	1	€ 51,00
P-77861	22 mm	520 mm	400 mm	1	€ 58,20
P-78536	22 mm	720 mm	600 mm	1	€ 78,00
P-77877	22 mm	920 mm	800 mm	1	€ 87,00
P-77883	22 mm	1320 mm	1200 mm	1	€ 204,00
P-77899	24 mm	320 mm	200 mm	1	€ 57,50
P-77908	24 mm	520 mm	400 mm	1	€ 66,50
P-77914	25 mm	320 mm	200 mm	1	€ 58,20
P-77920	25 mm	520 mm	400 mm	1	€ 67,50
P-78542	25 mm	720 mm	600 mm	1	€ 84,00
P-77936	25 mm	920 mm	800 mm	1	€ 101,00
P-77942	25 mm	1320 mm	1200 mm	1	€ 210,00
B-20149	28 mm	370 mm	250 mm	1	€ 66,50
P-77970	28 mm	570 mm	450 mm	1	€ 74,00
P-77986	28 mm	670 mm	550 mm	1	€ 100,00
P-77992	28 mm	920 mm	800 mm	1	€ 118,00
P-78003	28 mm	1320 mm	1200 mm	1	€ 220,00
P-78019	30 mm	370 mm	250 mm	1	€ 70,00
P-78025	30 mm	570 mm	450 mm	1	€ 81,00
P-78558	30 mm	720 mm	600 mm	1	€ 113,00
P-78031	32 mm	370 mm	250 mm	1	€ 74,00
P-78047	32 mm	570 mm	450 mm	1	€ 89,00
P-78570	32 mm	720 mm	600 mm	1	€ 123,00
P-78053	32 mm	920 mm	800 mm	1	€ 137,00

Accessoires pour marteaux perforateurs, burineurs et combinés

P-78053	32 mm	920 mm	800 mm	1	€ 137,00
P-78069	32 mm	1320 mm	1200 mm	1	€ 235,00
P-78075	35 mm	370 mm	250 mm	1	€ 89,00
P-78081	35 mm	570 mm	450 mm	1	€ 101,00
P-78097	35 mm	670 mm	550 mm	1	€ 126,00
P-78586	35 mm	920 mm	800 mm	1	€ 169,00
P-78592	35 mm	1320 mm	1200 mm	1	€ 255,00
P-78134	38 mm	370 mm	250 mm	1	€ 108,00
P-78140	38 mm	570 mm	450 mm	1	€ 128,00
P-78601	38 mm	720 mm	600 mm	1	€ 164,00
P-78156	40 mm	370 mm	250 mm	1	€ 126,00
P-78162	40 mm	570 mm	450 mm	1	€ 151,00
P-78617	40 mm	720 mm	600 mm	1	€ 194,00
P-78178	40 mm	920 mm	800 mm	1	€ 204,00
P-78184	40 mm	1320 mm	1200 mm	1	€ 281,00
P-78190	45 mm	570 mm	450 mm	1	€ 217,00
P-78209	45 mm	920 mm	800 mm	1	€ 271,00
P-78215	50 mm	570 mm	450 mm	1	€ 245,00

Forets pour béton à profil cannelé

Ces forets conviennent pour nos perfo-burineurs: HR3520B, HR3850B en HR5000.

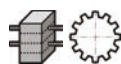

Numéro de commande	Diamètre	Longueur	Longueur utile	Pièces	Prix euro hors tva
P-03056	16 mm	530 mm	400 mm	1	€ 63,50
P-03062	18 mm	380 mm	250 mm	1	€ 58,50
B-00365	18 mm	555 mm	420 mm	1	€ 89,00
P-03143	22 mm	530 mm	400 mm	1	€ 73,00
B-00452	22 mm	1200 mm	1070 mm	1	€ 309,00
P-03171	25 mm	330 mm	200 mm	1	€ 67,00
B-00468	25 mm	1200 mm	1070 mm	1	€ 398,00
P-03193	28 mm	380 mm	250 mm	1	€ 81,00
P-03224	30 mm	380 mm	250 mm	1	€ 95,00
P-03274	35 mm	530 mm	400 mm	1	€ 111,38
P-03305	38 mm	530 mm	400 mm	1	€ 127,00
P-03361	40 mm	530 mm	400 mm	1	€ 178,00
P-03383	45 mm	530 mm	400 mm	1	€ 201,38
P-03399	52 mm	380 mm	250 mm	1	€ 268,00

Jeux de forets à béton SDS-plus

Multipacks forets à béton SDS-plus NEMESIS

Jeux de forets à béton SDS-plus NEMESIS identiques dans un tube plastique.





Numéro de commande	Diamètre	Longueur	Longueur utile	Pièces	Prix euro hors tva
B-16346	5 mm	110 mm	50 mm	10	€ 54,50
B-58796	5 mm	115 mm	50 mm	5	€ 28,50
B-16352	5 mm	160 mm	100 mm	10	€ 58,20
B-58805	5,5 mm	115 mm	50 mm	5	€ 29,00
B-58811	6 mm	115 mm	50 mm	5	€ 29,00
B-63258	6 mm	115 mm	50 mm	10	€ 55,00
B-63264	6 mm	165 mm	100 mm	10	€ 59,50
B-58827	6 mm	165 mm	100 mm	5	€ 31,50
B-63270	6 mm	215 mm	150 mm	10	€ 76,00
B-58833	6 mm	215 mm	150 mm	5	€ 40,00
B-58849	6,5 mm	165 mm	100 mm	5	€ 40,00
B-16449	6,5 mm	210 mm	150 mm	10	€ 101,00
B-16455	6,5 mm	260 mm	200 mm	10	€ 128,00
B-58883	8 mm	115 mm	50 mm	5	€ 33,50
B-63367	8 mm	115 mm	50 mm	10	€ 63,50
B-63373	8 mm	165 mm	100 mm	10	€ 67,50
B-58899	8 mm	165 mm	100 mm	5	€ 35,50
B-58908	8 mm	215 mm	150 mm	5	€ 40,00
B-63389	8 mm	215 mm	150 mm	10	€ 77,00
B-16520	8 mm	260 mm	200 mm	10	€ 92,00
B-16536	10 mm	110 mm	50 mm	10	€ 69,00
B-16542	10 mm	160 mm	100 mm	10	€ 74,00
B-58914	10 mm	165 mm	100 mm	5	€ 38,50
B-58920	10 mm	215 mm	150 mm	5	€ 43,50
B-63426	10 mm	215 mm	150 mm	10	€ 84,00
B-16564	10 mm	260 mm	200 mm	10	€ 97,00
B-16570	10 mm	310 mm	250 mm	10	€ 118,00
B-58936	12 mm	160 mm	110 mm	5	€ 42,50
B-63454	12 mm	160 mm	110 mm	10	€ 81,00
B-63460	12 mm	210 mm	160 mm	10	€ 97,00
B-58942	12 mm	210 mm	160 mm	5	€ 51,50
B-63476	12 mm	260 mm	210 mm	10	€ 113,00
B-16617	12 mm	310 mm	250 mm	10	€ 151,00
B-63498	14 mm	160 mm	110 mm	10	€ 115,00
B-16639	14 mm	210 mm	150 mm	10	€ 148,00
B-16645	14 mm	260 mm	200 mm	10	€ 169,00
B-16651	14 mm	310 mm	250 mm	10	€ 182,00

Jeux de forets à béton SDS-plus NEMESIS

Etuis pratiques en plastique contenant des forets pour le béton SDS-plus NEMESIS de différentes tailles.



	Numéro de commande		Pièces	Prix euro hors tva
	Jeu (3pcs) de forets à béton SDS+ NEMESIS: 6/8/10x160mm.			
	B-12332		1	€ 18,50
	Jeu (5pcs) de forets à béton SDS+ NEMESIS: 5/6/8x110mm, 6/8x160mm.			
	B-11994		1	€ 26,70
	Jeu (3pcs) de forets à béton SDS+ NEMESIS II: 5/6/8x110mm			
	B-58986		1	€ 19,50
	Jeu (12pcs) de forets à béton SDS+ NEMESIS II: 5x160mm, 6/8/10x160mm (3), 12x160mm (2).			
	B-59025		1	€ 70,00
	Jeu (7pcs) de forets à béton SDS+ NEMESIS II: 5/6/8x110mm, 6/8/10/12x160mm.			
	B-59031		1	€ 45,00

Multipacks forets à béton SDS-plus V-PLUS

Jeux de forets à béton SDS-plus V-PLUS identiques dans un tube plastique.



Numéro de commande	Diamètre	Longueur	Longueur utile	Pièces	Prix euro hors tva
B-46492-5	5 mm	110 mm	50 mm	5	€ 12,50
P-29664	5,5 mm	110 mm	50 mm	5	€ 13,80
B-46517-5	6 mm	110 mm	50 mm	5	€ 12,80
B-46523-5	6 mm	160 mm	100 mm	5	€ 13,80
B-47341-5	6 mm	210 mm	150 mm	5	€ 20,00
B-46539-5	8 mm	110 mm	50 mm	5	€ 14,40
B-46545-5	8 mm	160 mm	100 mm	5	€ 15,90
B-47472-5	8 mm	210 mm	150 mm	5	€ 21,00
B-46567-5	10 mm	160 mm	100 mm	5	€ 18,20

ACCU

FORER ET BURINER

PERCAGE

VISSER

MEULAGE

COUPER

SCIER

RABOTAGE

DEFONCAGE

PONCAGE

DIVERS

NETTOYAGE

FIXATION

JARDINAGE

RANGER/EPI

(DE) MONTAGE







Accessoires pour marteaux perforateurs, burineurs et combinés

B-46567-5	10 mm	160 mm	100 mm	5	€ 18,20
B-47569-5	10 mm	210 mm	150 mm	5	€ 24,30
B-46573-5	12 mm	160 mm	100 mm	5	€ 22,30
B-47684-5	12 mm	210 mm	150 mm	5	€ 27,50



Jeux de forets et de burins SDS-plus

Divers jeux de forets et de burins SDS-plus

	Numéro de commande	Diamètre	Longueur	Pièces	Prix euro hors tva
	Jeu de forets et de burins SDS+ 17pcs. Contenu: forets à béton 5/5, 5/6/7x110mm, 5, 5/6/7/8/10x160mm, 8/10x210mm, 14x260mm, pointes 140/250mm, burins plats 20x140/250mm, burin large 40x250mm. Livré dans un coffret pratique MAKPAC.				
	B-52059			1	€ 61,20
	Jeu de 12 forets à béton SDS+ V-PLUS: 6x110, 6x160 (2), 8x160 (3), 10x160 (2), 12x160 (2), 14x160, 16x160.				
	B-49080	6,6,8,10,12,14,16 mm	110,160,160,160,160,160,160 mm	1	€ 37,00
	Jeu de forets et de burins SDS+ 17pcs. Se compose de forets 5/6/8/10x110mm, 6/8/10/12x160mm, 8/10x210mm et 12/14x260mm, de burins pointus 140/250mm, de burins plats 20x140/250mm et de un burin large 40x250mm. Livré dans un coffret pratique en aluminium.				
	D-42444			1	€ 38,00
	Jeu de 12 forets à béton SDS+ 2-FORCE: 5x110 (4), 6x160 (5), 8x160 (3).				
	P-67206	5,6,8 mm	110,160,160 mm	1	€ 26,70
	Jeu de 5 forets à béton SDS+ V-PLUS: 5x110mm, 6/8/10/12x160mm.				
	B-49074	5,6,8,10,12 mm	110,160,160,160,160 mm	1	€ 14,40
	Jeu de 7 forets à béton SDS+ V-PLUS: 5x110, 6x110, 6x160, 8x110, 8x160, 10x160, 12x160.				
	B-49046	5,6,6,8,8,10,12 mm	110,110,160,110,160,160,160 mm	1	€ 26,70
	Jeu de 5 forets à béton SDS+ V-PLUS: 5/6/8x110mm, 6/8x160mm.				
	B-49052	5,6,6,8,8 mm	110,110,160,110,160 mm	1	€ 12,30

ACCU

FORER ET
BURINER

PERÇAGE

VISSER

MEULAGE

COUPER

SCIER

RABOTAGE

DEFONCAGE

PONÇAGE

DIVERS

NETTOYAGE

FIXATION

JARDINAGE

RANGER/EPI

(DE)
MONTAGE

Jeu de 12 forets à béton SDS+ 2-FORCE: 6x160 (3), 8x160 (4), 10x160 (3), 12x160 (2).



P-67197

6,8,10,12 mm

160,160,160,160 mm

1

€ 32,80

Couronnes-trépan

Couronnes-trépan monoblocs

Trépan au carbure Makita à emmanchement SDS-MAX fixe pour le béton, la maçonnerie, la pierre naturelle et le calcaire gréseux. S'utilise dans les marteaux perforateurs de 5kg ou plus.

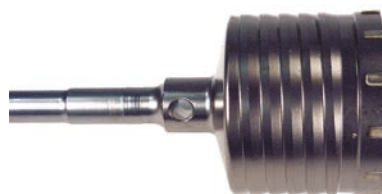

Numéro de commande	Diamètre	Longueur	Emmanchement	Pièces	Prix euro hors tva
P-25993	100 mm	550 mm	SDS-MAX	1	€ 308,00
P-26004	125 mm	550 mm	SDS-MAX	1	€ 364,00
P-26010	150 mm	550 mm	SDS-MAX	1	€ 429,00

Couronnes-trépan à emmanchement M16

Trépan au carbure multi-usages pour la pierre, le béton cellulaire, la pierre naturelle et le calcaire gréseux.



Numéro de commande	Diamètre	Longueur	Longueur utile	Nombre de dents	Pièces	Prix euro hors tva
P-26191	40 mm	80 mm	58 mm	6	1	€ 55,00
P-26200	50 mm	80 mm	58 mm	6	1	€ 65,50
P-26216	65 mm	72 mm	50 mm	6	1	€ 67,50
P-26222	80 mm	72 mm	50 mm	6	1	€ 74,00

ACCU

FORER ET BURINER

PERCAGE

VISSER

MEULAGE

COUPER

SCIER

RABOTAGE

DEFONCAGE

PONCAGE

DIVERS

NETTOYAGE

FIXATION

JARDINAGE

RANGER/EPI

(DE) MONTAGE

Adaptateurs pour couronnes-trépan M16



P-67745

SDS+

M16

105 mm

1

€ 25,60

Cet adaptateur est nécessaire pour l'utilisation de trépan à carbure à emménagement M16. Le foret de centrage à utiliser est une mèche à béton à queue cylindrique, diamètre 8, et se fixe avec une petite vis à six pans.

Couronnes-trépan à emménagement conique

Trépan à carbure Makita pour le béton, la maçonnerie, la pierre naturelle et le calcaire gréseux. S'utilise avec différents types d'adaptateur sur des marteaux perforateurs de 5kg ou plus.



Numéro de commande	Diamètre	Longueur	Nombre de dents	Pièces	Prix euro hors tva
P-73405	35 mm	100 mm	4	1	€ 77,00
P-03779	40 mm	100 mm	4	1	€ 87,00
P-73411	45 mm	100 mm	4	1	€ 92,00
P-03785	50 mm	100 mm	6	1	€ 97,00
P-73427	60 mm	100 mm	6	1	€ 108,00
P-03791	65 mm	100 mm	6	1	€ 118,00
P-73433	68 mm	100 mm	8	1	€ 123,00
P-03800	80 mm	100 mm	8	1	€ 133,00
P-03816	90 mm	100 mm	10	1	€ 153,00
P-03822	100 mm	100 mm	10	1	€ 184,00
P-73449	110 mm	100 mm	10	1	€ 204,00
P-16374	125 mm	100 mm	14	1	€ 240,00

Adaptateurs pour couronnes-trépan à emménagement conique



P-16994



SDS-MAX

220 mm

1

€ 57,50

Accessoires pour marteaux perforateurs, burineurs et combinés

	P-17005	SDS-MAX	420 mm	1	€ 70,00
	P-03735	HEX 13mm	450 mm	1	€ 72,00

Forets de centrage pour trépan



	Numéro de commande	Emmanchement	Longueur	Pièces	Prix euro hors tva
	Mèche-pilote pour trépan au carbure à emmanchement conique.				
	P-03838	conus	120 mm	1	€ 8,20

Chasse-cônes

Serre à libérer la mèche pilote de la couronne.



Numéro de commande		Pièces	Prix euro hors tva
	Chasse cône pour foret de centrage de trépan au carbure à emmanchement conique.		
P-03763		1	€ 7,70
	Chasse cône pour foret de centrage de trépan au carbure à emmanchement M16.		
P-04042		1	€ 3,90

Forets multi-taillants



Forets multi-taillants SDS-MAX

Numéro de commande	Diamètre	Longueur	Pièces	Prix euro hors tva
B-57629	40 mm	550 mm	1	€ 190,00
B-57635	45 mm	550 mm	1	€ 194,00
B-57641	45 mm	990 mm	1	€ 230,00
B-57657	55 mm	550 mm	1	€ 220,00
B-57663	55 mm	990 mm	1	€ 261,00
B-57679	65 mm	550 mm	1	€ 240,00

ACCU

FORER ET BURINER

PERCAGE

VISSER

MEULAGE

COUPER

SCIER

RABOTAGE

DEFONCAGE

PONCAGE

DIVERS

NETTOYAGE

FIXATION

JARDINAGE

RANGER/EPI

(DE) MONTAGE

Accessoires pour marteaux perforateurs, burineurs et combinés

B-57685	65 mm	990 mm	1	€ 281,00
B-57691	80 mm	550 mm	1	€ 266,00
B-57700	80 mm	990 mm	1	€ 352,00



Forets multi-taillants "système ratio"

Numéro de commande	Diamètre	Longueur	Pièces	Prix euro hors tva
P-03844	40 mm	150 mm	1	€ 140,00
P-14439	45 mm	150 mm	1	€ 164,00
P-03850	50 mm	150 mm	1	€ 179,00
P-04014	55 mm	150 mm	1	€ 194,00
P-03866	68 mm	150 mm	1	€ 225,00
P-03872	80 mm	150 mm	1	€ 271,00



Adaptateurs "système ratio"



Numéro de commande	Emmancement	Longueur	Pièces	Prix euro hors tva
P-03903	hex 17mm	180 mm	1	€ 53,50
P-03894	Steekas/Cannelé	180 mm	1	€ 53,50
P-03888	SDS-max	195 mm	1	€ 61,20











Accessoires "système ratio"

	Numéro de commande	Emmancement	Longueur	Pièces	Prix euro hors tva
	filetage de rechange ratio				
	P-03931	Ratio	64 mm	1	€ 15,40
	Rallonge pour hélices multi-taillants système ratio.				
	P-03925	Ratio	280 mm	1	€ 100,00

Burins



Burins SDS-plus

	Numéro de commande	Largeur	Longueur	Pièces	Prix euro hors tva
	Pointe à béton long-life pour travaux de démolition.				
	P-05505		250 mm	1	€ 11,00
	Pointe à béton auto-affûtante PREMIUM.				
	B-64238		250 mm	1	€ 15,00
	Jeu (4pcs) de burins SDS-plus: pointe à béton 250mm (2), burin plat 20x250mm (2).				
	D-08757		250 mm	1	€ 22,60
	Jeu (3pcs) de burins SDS-plus: pointe à béton, burin plat et burin large dans un coffret en aluminium.				
	D-05181		250 mm	1	€ 34,80
	Pointe à béton pour travaux de démolition.				
	D-08713		250 mm	1	€ 9,20
	Burin pour le déjointoyage ou le descellement de pierres.				
	A-30075	8 mm	170 mm	1	€ 29,80
	Ciseau à bois, pour les travaux de rénovation de portes, fenêtres,...				
	P-25105	20 mm	170 mm	1	€ 24,60
	Burin plat long-life pour travaux de démolition dans la maçonnerie et le béton.				
	P-05511	20 mm	250 mm	1	€ 11,00
	Burin plat auto-affûtant PREMIUM.				
	B-64244	20 mm	250 mm	1	€ 15,00
	Burin plat pour travaux de démolition dans la maçonnerie et le béton.				
	D-08729	20 mm	250 mm	1	€ 9,20

ACCU

FORER ET BURINER

PERCAGE

VISSER

MEULAGE

COUPER

SCIER

RABOTAGE

DEFONCAGE

PONCAGE

DIVERS

NETTOYAGE











FIXATION

JARDINAGE

RANGER/EPI

(DE) MONTAGE













Accessoires pour marteaux perforateurs, burineurs et combinés

ACCU		Burin gouge à guide pour la réalisation de saignées dans la brique et le calcaire gréseux.				
		P-24963	22 mm	250 mm	1	€ 32,80
FORER ET BURINER		Burin gouge pour la réalisation de saignées dans le béton.				
PERÇAGE		P-05533	22 mm	250 mm	1	€ 22,60
VISSER		Ciseau à bois, pour les travaux de rénovation de portes, fenêtres,...				
		P-25111	30 mm	170 mm	1	€ 35,00
MEULAGE		Burin de déjointoyage au carbure (5 dents) pour le décapage de joints ou le descelllement de pierres.				
		P-25096	32 mm	200 mm	1	€ 87,00
COUPER		Burin large pour l'enlèvement de grandes quantités de matériau.				
		A-30483	35 mm	200 mm	1	€ 20,50
SCIER		Burin large pour l'enlèvement de grandes quantités de matériau.				
		D-08735	40 mm	250 mm	1	€ 12,30
RABOTAGE		Burin large PREMIUM.				
		B-64250	40 mm	250 mm	1	€ 23,00
DEFONÇAGE		Burin large long-life pour l'enlèvement de grandes quantités de matériau.				
		P-05527	40 mm	250 mm	1	€ 17,00
PONÇAGE		Burin légèrement coudé pour l'abattage facile de carrelages.				
		P-63987	40 mm	260 mm	1	€ 24,00
DIVERS						
		P-24941	40 mm	260 mm	1	€ 24,00
NETTOYAGE		Lame de rechange pour décapeur A-30106.				
		343411-9	100 mm		1	€ 39,50
FIXATION		Burin décapeur, pour le décapage de restes de colle etc.				
		A-30106	100 mm	160 mm	1	€ 87,00
JARDINAGE						
RANGER/EPI						
(DE) MONTAGE						



Burins SDS-MAX, gamme PRO



	Numéro de commande	Largeur	Longueur	Pièces	Prix euro hors tva
	Jeu (5pcs) de burins SDS-MAX: 2 pointes à béton 400mm, 2 burins plats 25x400mm et 1 burin large 50x350mm.				
	B-30520			1	€ 82,00
	Adaptateur SDS-MAX pour tête de boucharde P-03947.				
	P-16352		220 mm	1	€ 46,00
	Adaptateur pour plateau de damage A-19875.				
	A-19897		245 mm	1	€ 50,00
	Pointe à béton, pour travaux de démolition.				
	P-16237		280 mm	1	€ 13,00
	P-16243		400 mm	1	€ 14,00
	Pointe à béton auto-affûtante PREMIUM.				
	B-64266		400 mm	1	€ 25,00
	Pointe à béton auto-affûtante pour travaux de démolition dans la maçonnerie et le béton. Le travail de démolition est plus productif et la durée de vie du burin plus élevée.				
	B-23064		400 mm	1	€ 17,50
	Pointe à béton, pour travaux de démolition.				
	P-16259		600 mm	1	€ 19,00
	Adaptateur spécial pour enfoncer les tiges de mise à terre.				
	P-63797	16,5 mm		1	€ 37,00
	P-84143	19 mm		1	€ 53,50
	Burin plat, pour travaux de démolition dans la maçonnerie et le béton.				
	P-16265	24 mm	280 mm	1	€ 13,00
	P-16271	24 mm	400 mm	1	€ 14,00

ACCU

FORER ET
BURINER

PERCAGE

VISSER

MEULAGE

COUPER

SCIER

RABOTAGE

DEFONCAGE

PONCAGE

DIVERS

NETTOYAGE













FIXATION

JARDINAGE

RANGER/EPI

(DE)
MONTAGE

Accessoires pour marteaux perforateurs, burineurs et combinés

ACCU		Burin plat, pour travaux de démolition dans la maçonnerie et le béton.	P-16287	24 mm	600 mm	1	€ 19,00
FORER ET BURINER		Burin plat auto-affûtant PREMIUM.					
PERÇAGE			B-64272	25 mm	400 mm	1	€ 25,00
VISSER		Gouge, pour la réalisation de saignées dans le béton.	P-16293	26 mm	300 mm	1	€ 33,90
MEULAGE		Burin plat auto-affûtant, pour travaux de démolition dans la maçonnerie et le béton.	B-14009	27 mm	400 mm	1	€ 16,40
COUPER		Gouge avec guidage, pour la réalisation de saignées dans la brique etc.	P-16330	35 mm	380 mm	1	€ 70,00
SCIER		Burin denté au carbure pour le décapage de joints ou le descellement de pierres.	P-16346	38 mm	280 mm	1	€ 101,00
RABOTAGE		Burin pour carrelage, légèrement coudé, pour l'abattage facile du carrelage.	P-16324	50 mm	300 mm	1	€ 33,90
DEFONÇAGE		Burin pour carrelage auto-affûtant, légèrement coudé pour l'abattage facile du carrelage.	B-14021	50 mm	300 mm	1	€ 32,80
PONÇAGE		Burin bêche auto-affûtant, pour l'enlèvement de grandes quantités de matériau.	B-14015	50 mm	350 mm	1	€ 25,60
DIVERS		Burin large, pour l'enlèvement de grandes quantités de matériau.	P-16302	50 mm	360 mm	1	€ 24,00
NETTOYAGE		Burin large PREMIUM.	B-64288	50 mm	380 mm	1	€ 32,00
FIXATION		Tête de boucharde, à utiliser avec l'adaptateur SDS-MAX P-16352.	P-03947	60 mm	60 mm	1	€ 82,00
JARDINAGE		Burin coudé pour carrelage.	B-13904	80 mm	300 mm	1	€ 27,00
RANGER/EPI							
(DE) MONTAGE							

Accessoires pour marteaux perforateurs, burineurs et combinés

317

Burin large, pour retirer les résidus de béton.



P-16318	80 mm	300 mm	1	€ 30,80
---------	-------	--------	---	---------

Pelle.



P-23721	110 mm	400 mm	1	€ 74,00
---------	--------	--------	---	---------

Plateau de damage, parfaitement adapté au compactage du sable, du gravier, etc.



A-19875	140 mm		1	€ 101,00
---------	--------	--	---	----------

Lame de remplacement pour burin décapeur P-54156.



P-54162	152 mm		1	€ 79,00
---------	--------	--	---	---------

Burin décapeur.



P-54156	152 mm	635 mm	1	€ 269,00
---------	--------	--------	---	----------



Burins SDS-MAX

	Numéro de commande	Largeur	Longueur	Pièces	Prix euro hors tva
	Assortiment de burins dans un coffret métallique robuste. Contient: 2 pointes 400mm, 2 burins 25x400mm 1 burin plat 50x400mm et 1 burin plat 80x300mm.				
	D-40565			6	€ 61,20
Burin pointu pour travaux de démolition dans la maçonnerie et le béton.					
	D-34176		300 mm	1	€ 10,20
	D-34182		400 mm	1	€ 11,30
	D-34198		600 mm	1	€ 14,40
Burin plat, pour travaux de démolition dans la maçonnerie et le béton.					
	D-34207	25 mm	300 mm	1	€ 10,20
	D-34213	25 mm	400 mm	1	€ 11,30
	D-34229	25 mm	600 mm	1	€ 14,40
Burin large, pour l'enlèvement de grandes quantités de matériau.					
	D-34235	50 mm	400 mm	1	€ 16,40
	D-34241	80 mm	300 mm	1	€ 20,50

ACCU

FORER ET BURINER

PERCAGE

VISSER

MEULAGE

COUPER

SCIER

RABOTAGE

DEFONCAGE

PONCAGE

DIVERS

NETTOYAGE

FIXATION

JARDINAGE

RANGER/EPI









(DE) MONTAGE

Accessoires pour marteaux perforateurs, burineurs et combinés

Burins à emmanchement hexagonal 30mm

Les burins à emmanchement hexagonal 30mm conviennent pour les burineurs Makita: HM1300, HM1303, HM1304, HM1317C, HM1400 et HM1500.



	Numéro de commande	Largeur	Longueur	Convient pour modèle	Pièces	Prix euro hors tva
	Burin pointu auto-affûtant pour travaux de démolition dans la maçonnerie et le béton.					
	B-10388		400 mm		1	€ 38,00
	Burin pointu pour travaux de démolition dans la maçonnerie et le béton.					
	D-15285		400 mm		1	€ 24,60
	Burin plat, pour travaux de découpe et de démolition dans la maçonnerie et le béton.					
	D-15300	30 mm	400 mm		1	€ 24,60
	P-13502	32 mm	400 mm	HM1400	1	€ 32,80
	Burin large, pour l'enlèvement de grandes quantités de matériau.					
	P-13518	115 mm	400 mm	HM1317C	1	€ 77,00
	P-13493	115 mm	400 mm	HM1400	1	€ 77,00
	Burin-pelle, pour travaux dans les jardins et espaces verts.					
	P-05555	125 mm	400 mm	HM1317C	1	€ 108,00
	P-05608	125 mm	400 mm	HM1400	1	€ 108,00
	Plateau de damage avec adaptateur, parfaitement adapté au compactage du sable, du gravier etc.					
	A-31485	200 mm			1	€ 152,00





Burins à emmanchement hexagonal 28,6mm

Les burins à emmanchement hexagonal 28,6mm conviennent pour les burineurs Makita: HM1800, HM1810 et HM1812.



	Numéro de commande	Largeur	Longueur	Pièces	Prix euro hors tva
	Pointe à béton auto-affûtante pour travaux de démolition dans la maçonnerie et le béton. Tige du burin à méplat.				
	B-10372		400 mm	1	€ 33,90







Accessoires pour marteaux perforateurs, burineurs et combinés

Burin pointu pour travaux de démolition dans la maçonnerie et le béton. Tige du burin à collerette.					
	D-17631		400 mm	1	€ 26,70
Burin plat, pour travaux de découpe et de démolition dans la maçonnerie et le béton. Tige du burin à collerette.					
	D-17647	28 mm	410 mm	1	€ 26,70
Burin large, pour l'enlèvement de grandes quantités de matériau. Tige du burin à méplat.					
	P-05701	80 mm	400 mm	1	€ 56,50
Burin belle, utilisé pour des réparations routières (asphalte). Tige du burin à méplat.					
	P-05717	125 mm	400 mm	1	€ 87,00
Plateau de damage avec adaptateur, parfaitement adapté au compactage du sable, du gravier etc.					
	798385-3	200 mm	350 mm	1	€ 235,00

Burins à emmanchement hexagonal 21mm

Les burins à emmanchement hexagonal 21mm conviennent pour le burineur Makita: HM1200.









	Numéro de commande	Largeur	Longueur	Pièces	Prix euro hors tva
Burin pointu, pour travaux de démolition dans la maçonnerie et le béton.					
	D-16499		320 mm	1	€ 18,50
Burin plat, pour travaux de découpe et de démolition dans la maçonnerie et le béton.					
	D-17588	26 mm	320 mm	1	€ 18,50
	D-17594	26 mm	450 mm	1	€ 25,60
Burin pointu, pour travaux de démolition dans la maçonnerie et le béton.					
	P-13384		450 mm	1	€ 25,60
	P-13390		600 mm	1	€ 30,80
Burin large, pour l'enlèvement de grandes quantités de matériau.					
	P-13437	70 mm	320 mm	1	€ 41,00

Accessoires pour marteaux perforateurs, burineurs et combinés

Burins à emmanchement hexagonal 19mm

Les burins à emmanchement hexagonal 19mm conviennent pour le burineur Makita: HK1800.





	Numéro de commande	Largeur	Longueur	Pièces	Prix euro hors tva
	Gouge pour la réalisation de saignées dans le béton.				
	798276-8	12 mm	170 mm		€ 22,60
	798277-6	8 mm	170 mm	1	€ 24,60
	Burin pointu pour travaux de démolition dans la maçonnerie et le béton.				
	B-06921		220 mm	1	€ 18,50
	Burin plat, pour travaux de découpe et de démolition dans la maçonnerie et le béton.				
	B-07004	20 mm	220 mm	1	€ 23,60
	Burin large, pour l'enlèvement de grandes quantités de matériau.				
	B-07010	50 mm	220 mm	1	€ 27,70
	Burin denté au carbure pour le décapage de joints ou le descellement de pierres.				
	P-02010	38 mm	160 mm	1	€ 190,00
	Burin large, pour l'enlèvement de grandes quantités de matériau.				
	P-13362	50 mm	190 mm	1	€ 27,70

Burins à emmanchement hexagonal 17mm

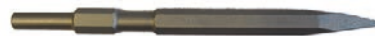







Les burins à emmanchement hexagonal 17mm conviennent pour les marteaux de forage-démolition et burineurs Makita: HR3520, HR3850, 8035NB, HM0810 en HM0810T.



	Numéro de commande	Largeur	Longueur	Pièces	Prix euro hors tva
	Tête spéciale avec adaptateur pour le bouchardage du béton et de l'asphalte.				
	798391-8	67 mm	270 mm		€ 119,00
	Adaptateur spécial pour enfoncer les tiges de mise à terre.				
	A-47276	20 mm	180 mm	1	€ 28,80

Accessoires pour marteaux perforateurs, burineurs et combinés



321

Burin pointu pour travaux de démolition dans la maçonnerie et le béton.					
	D-08682		280 mm	1	€ 12,30
Burin plat, pour travaux de découpe et de démolition dans la maçonnerie et le béton.					
	D-08707	19 mm	280 mm	1	€ 12,30
Burin pointu pour travaux de démolition dans la maçonnerie et le béton.					
	D-16863		450 mm	1	€ 18,50
Burin plat, pour travaux de découpe et de démolition dans la maçonnerie et le béton.					
	D-16879	19 mm	450 mm	1	€ 18,50
Burin large, pour l'enlèvement de grandes quantités de matériau.					
	D-20694	50 mm	280 mm	1	€ 25,60
Burin denté au carbure pour le décapage de joints ou le descellement de pierres.					
	P-02004	38 mm	300 mm	1	€ 255,00
Burin pour la réalisation de saignées dans le béton.					
	P-13091	22 mm	280 mm	1	€ 30,80
	P-13100	35 mm	280 mm	1	€ 77,00

Burins à emmanchement cannelé

Les burins à emmanchement cannelé conviennent pour les marteaux de forage-démolition Makita: HR3520B, HR3850B et HR5000.



	Numéro de commande	Largeur	Longueur	Pièces	Prix euro hors tva
Adaptateur spécial pour enfoncer les tiges de mise à terre jusqu'à 20mm.					
	798132-2	20 mm	145 mm	1	€ 28,80
Burin pointu, pour travaux de démolition dans la maçonnerie et le béton.					
	P-13122		300 mm	1	€ 18,50
Burin pointu, pour travaux nombreux et de démolition dans la maçonnerie et le béton.					
	P-13138		450 mm	1	€ 22,60

ACCU

FORER ET BURINER

PERCAGE

VISSER

MEULAGE

COUPER

SCIER

RABOTAGE

DEFONCAGE

PONCAGE

DIVERS

NETTOYAGE

FIXATION

JARDINAGE

RANGER/EPI

(DE) MONTAGE

Accessoires pour marteaux perforateurs, burineurs et combinés

Burin plat, pour travaux de découpe et de démolition dans la maçonnerie et le béton.



P-13144

24 mm

300 mm

1

€ 18,50



P-13150

24 mm

450 mm

1

€ 22,60

Burin large, pour l'enlèvement de grandes quantités de matériau.



P-13166

50 mm

300 mm

1

€ 30,80



P-13172

110 mm

400 mm

1

€ 77,00

Accessoires fonctionnels pour marteaux perforateurs, burineurs et combinés





Mandrins pour marteaux perforateurs

	Numéro de commande	Capacité	Convient pour modèle	Pièces	Prix euro hors tva
	Mandrin automatique 13mm serrage rapide pour marteaux perforateurs SDS+.				
	194079-2	1,5 - 13 mm	HR2450FT/HR2470FT/HR2811FT	1	€ 66,50
	Mandrin SDS+ serrage rapide.				
	194080-7		HR2450FT/HR2470FT/HR2811FT	1	€ 41,00
	Mandrin automatique 13mm serrage rapide pour marteaux perforateurs SDS+.				
	194568-7	1,5 - 13 mm	HR3210FCT	1	€ 87,00
	Mandrin SDS+ serrage rapide.				
	194578-4		HR3210FCT	1	€ 64,50





Mandrins avec adaptateurs pour marteaux perforateurs



	Numéro de commande	Emmanchement	Capacité	Pièces	Prix euro hors tva
	Adaptateur SDSmax avec mandrin automatique 13mm.				
	122829-5	SDSmax	1,5-13 mm	1	€ 53,50
	Adaptateur SDS+ avec mandrin automatique de 13mm extra mors acier pour marteau perforateur à emmanchement SDS+.				
	P-24664	SDS+	1-13 mm	1	€ 39,00
	Adaptateur SDS+ avec mandrin automatique de 13mm extra mors carbure pour marteau perforateur à emmanchement SDS+.				
	P-18150	SDS+	1-13 mm	1	€ 53,50

Adaptateurs pour marteaux perforateurs et combinés



	Numéro de commande	Emmanchement	Porte-outils	Longueur	Pièces	Prix euro hors tva
	Adaptateur SDS pour fixer un mandrin à emmanchement 1/2" - 20UNF.					
	A-86240	SDS	1/2" - 20UNF	55 mm	1	€ 17,50
	Adaptateur SDS+ pour utilisation d'un mandrin à emmanchement 1/2" en combinaison avec un marteau perforateur à emmanchement SDS+.					
	D-14093	SDS+	1/2"	60 mm	1	€ 12,80
	Adaptateur à emmanchement hexagonale 13 mm pour mèches SDS+.					
	P-04195	Hex 13 mm	SDS+	220 mm	1	€ 80,00
	Adaptateur à emmanchement cannelé pour mèches SDS+.					
	P-04204	Steekas/Cannelé	SDS+	220 mm	1	€ 80,00

Accessoires pour marteaux perforateurs, burineurs et combinés

ACCU

FORER ET
BURINER

PERÇAGE

VISSER

MEULAGE

COUPER

SCIER

RABOTAGE

DEFONCAGE

PONCAGE

DIVERS

NETTOYAGE

FIXATION

JARDINAGE

RANGER/EPI

(DE)
MONTAGE

Capuchon de remplacement pour adaptateur P-04195.

P-09101

1

€ 2,00

Adaptateur à emmanchement SDS-Max pour mèches SDS+.



P-17027

SDS-Max

SDS+

220 mm

1

€ 82,00



Système Pro connect SDS-MAX

	Numéro de commande		Pièces	Prix euro hors tva
	Adaptateur SDS-Max proconnect. Le système proconnect permet de percer des trous de plus d'un mètre de profondeur avec un seul foret court pour chaque diamètre (à partir de 32mm). La profondeur de perçage désirée est obtenue par le biais de rallonges universelles simples et économiques.			
	P-53914		1	€ 189,00
	Rallonge SDS-Max proconnect, longueur de 320mm.			
	P-53920		1	€ 30,80
	Rallonge SDS-Max proconnect, longueur de 750mm.			
	P-53936		1	€ 39,00

Poignées droites pour marteaux perforateurs et burineurs

Poignées droites, bien adaptées aux travaux de perçage et du burinage léger.



Numéro de commande	Convient pour modèle	Pièces	Prix euro hors tva
122878-2	HR2600/HR2610T/HR2611FT	1	€ 9,20
123138-5	HR4013C	1	€ 28,50
134777-6	HR2410	1	€ 6,90

Accessoires pour marteaux perforateurs, burineurs et combinés

134777-6	HR2410	1	€ 6,90
134881-1	HR5001C	1	€ 30,50
134889-5	HR3000C/HM0860C	1	€ 23,50
134916-8	HR4500C	1	€ 28,50
135197-7	HR3200C/HR3210FCT	1	€ 23,50
135209-6	HR3541FC/HR4011C/HR4511C	1	€ 28,50
135302-6	DP4011/HP1630/HP1631/HP2051FH/HP2071F/HR2440	1	€ 6,90
135332-7	HM0870C/HM0871C	1	€ 23,50
135380-6	HR5211C	1	€ 30,50

Poignées latérales en forme D pour marteaux perforateurs et burineurs

Poignées latérales en forme D, bien adaptées aux travaux de burinage mais pas à utiliser pour le perçage.



Numéro de commande	Convient pour modèle	Pièces	Prix euro hors tva
134890-0	HR4000C/HR4511C/HM1101C/HM1111C	1	€ 37,00
134909-5	HM0860C/HM0870C/HM0871C/HM1100C	1	€ 30,50
134915-0	HR4500C	1	€ 37,00
134945-1	HR5001C	1	€ 39,50
135269-8	HM1213C/HM1203C/HM1202C	1	€ 39,50
135283-4	HM1214C	1	€ 42,00
196792-8	HR4013C	1	€ 37,00

Butées de profondeur pour poignées droites



Numéro de commande	Diamètre	Longueur	Pièces	Prix euro hors tva
415486-9	5 mm	250 mm	1	€ 1,30
324219-0	6 mm	220 mm	1	€ 1,30
321144-6	6 mm	220 mm	1	€ 1,30
331886-4	6 mm	220 mm	1	€ 2,10
331955-1	6 mm	370 mm	1	€ 6,20
322213-6	8 mm	330 mm	1	€ 6,40

ACCU

FORER ET
BURINER

PERÇAGE

VISSER

MEULAGE

COUPER

SCIER

RABOTAGE

DEFONCAGE

PONCAGE

DIVERS

NETTOYAGE

FIXATION









JARDINAGE

RANGER/EPI









(DE)
MONTAGE

Adaptateur aspiration poussières pour marteaux perforateurs et burineurs



	Numéro de commande	Convient pour modèle	Pièces	Prix euro hors tva
	Sac à poussières en tissu pour set d'aspiration de marteau perforateur SDS+.			
	122708-7	HR2432	1	€ 7,70
	Kit d'aspiration des poussières pour modèle spécifique. L'aspiration est faite par la machine même.			
	122709-5	HR2432	1	€ 46,00
	Adaptateur d'aspiration pour HR5212C. Fait partie du système d'aspiration complet 196861-5.			
	162361-7	HR5212C	1	€ 28,00
	Kit d'aspiration des poussières. Permet d'aspirer poussières et débris lors des opérations de perçage à l'aide d'un dispositif extérieur.			
	192176-8	HR2010/HR2510/HR2400/HR2410/HR2440/HR2440F	1	€ 41,00
	193472-7	HR2460/HR2470FT/HR2800/HR2811FT/BHR162/DHR162	1	€ 50,00
	Capteur de poussières pour l'aspiration de débris lors du perçage avec un marteau perforateur à emmanchement SDS-PLUS.			
	195173-3	HR2600/DHR243	1	€ 8,20
	195180-6	HR2610T/HR2611FT	1	€ 8,20
	Set d'aspiration de poussières pour marteau perforateur.			
	195866-2	HR4011C/HR4511C	1	€ 91,00
	Système d'aspiration poussières DX02 avec filtre HEPA pour des travaux de perçage sans poussières avec un marteau perforateur à batteries Makita. Le système d'extraction est muni d'un ventilateur pour aspiration active, actionné par un moteur indépendant alimenté par la batterie du perforateur et continuant à fonctionner pendant quelques secondes après l'arrêt de l'outil afin d'évacuer les dernières poussières. Le filtre HEPA H13 (article 196165-5) ayant une efficacité supérieure à 99.75% garantit la pureté de l'air ambiant.			
	195902-4	BHR243/DHR243	1	€ 101,00

Accessoires pour marteaux perforateurs, burineurs et combinés

Filtre HEPA H13.				
	196165-5		1	€ 15,40
Set d'aspiration de poussières pour marteau perforateur.				
	196535-8	HR4013C	1	€ 77,00
Set d'aspiration de poussières pour burineurs.				
	196572-2	HM0870C/HM0871C/HM1101C/HM1111C/HM1213C/HM1214C	1	€ 46,00
Système d'aspiration de poussières pour HR5212C.				
	196861-5	HR5212C	1	€ 77,00
Set d'aspiration de poussières pour burineurs.				
	197168-2	HM1810/HM1812/HM1317C	1	€ 45,00
Capteur de poussières pour l'aspiration de débris lors du perçage avec un marteau perforateur à emmanchement SDS-PLUS.				
	198376-8	DHR171/HR140D/HR166D	1	€ 11,00
Capteur de poussières évitant la pénétration de poussières dans le mandrin. Pour recueillir poussières et débris lors d'opérations de perçage avec des mèches de 6mm à 12mm compris.				
	421342-3		1	€ 2,40
Capteur de poussières évitant la pénétration de poussières dans le mandrin. Pour recueillir poussières et débris lors d'opérations de perçage avec des mèches de 10mm à 18mm compris.				
	421664-1		1	€ 3,40
Adaptateur d'aspiration qui s'attache au mur, compatible avec presque tous les aspirateurs. Diametre maximal du foret 24mm. Adaptateur d'aspirateur 27-36mm (extérieur), 24mm (intérieur)				
	P-80488	HR1830/HR2600/HR2800/HR2470FT/HR2470/HR2630	1	€ 15,40

ACCU

FORER ET BURINER

PERÇAGE

VISSER

MEULAGE

COUPER

SCIER

RABOTAGE

DEFONCAGE

PONÇAGE

DIVERS

NETTOYAGE

FIXATION

JARDINAGE







RANGER/EPI

(DE) MONTAGE

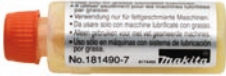
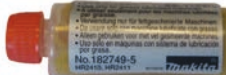
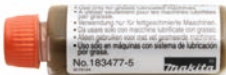
Divers pour marteaux perforateurs et burineurs

Ceci sont quelques accessoires spécifiques pour marteaux perforateurs et burineurs.



	Numéro de commande	Convient pour modèle	Pièces	Prix euro hors tva
		Graisse pour marteaux 30g. Pour le graissage des carters à engrenages.		
	181490-7		1	€ 2,60
		Graisse pour marteaux perforateur Makita BHR200.		
	182749-5		1	€ 3,40
		Graisse pour marteaux perforateurs SDS+.		
	183477-5		1	€ 3,40
		Graisse pour mèches (100g). Pour graisser la tige de la mèche ou du burin avant fixation dans la machine. Prolonge la durée de vie des outils et de la machine.		
	194683-7		1	€ 5,10
		Ensemble de câble d'alimentation avec raccord rapide contenant: le câble même (699023-9) du type H07RN-F et 10m de long, une gaine d'entrée (687129-5) et une pièce pour le raccord des fils (655413-6).		
	194906-3		1	€ 33,40
		Chiffon.		
	443122-7		1	€ 2,60
		Soufflette pour nettoyer les trous de forage, par exemple avant l'application d'ancrages chimiques.		
	765009-6		1	€ 2,60
		Chariot pour le transport de marteaux lourds.		
	D-26294	HM1800/HM1810		€ 72,00
	D-54972	HM1812	1	€ 72,00

Accessoires pour marteaux perforateurs, burineurs et combinés

329

Huile 500cc pour marteau perforateur Makita 8035NB.



P-08377

1

€ 8,70

Sets d'entretien pour marteaux perforateurs et burineurs

Un set d'entretien contient les pièces d'usure qui sont à remplacer lors d'un entretien d'un marteau perforateur. La composition d'un set est en fonction du type de marteau.



Numéro de commande	Convient pour modèle	Pièces	Prix euro hors tva
188389-7	HR1830	1	€ 14,00
193242-4	HM0810/HM0810T	1	€ 28,00
193243-2	HM1100C	1	€ 22,60
193244-0	HM1200	1	€ 33,00
193280-6	HR3520/HR3520B	1	€ 28,30
193281-4	HR3850/HR3850B	1	€ 34,80
193283-0	HR4000C	1	€ 25,80
193386-0	HR2400	1	€ 21,20
193388-6	HR2410/HR2430	1	€ 15,00
193390-9	HR3000C	1	€ 25,40
193391-7	HM1202C	1	€ 33,80
193392-5	HR5001C	1	€ 37,00
193393-3	HM1303	1	€ 25,80
193394-1	HK1800	1	€ 17,20
193395-9	HR2010	1	€ 15,20
193397-5	HK0500	1	€ 19,00
193399-1	HM1400	1	€ 52,00
193402-8	HM1800	1	€ 34,00
193407-8	HR4500C	1	€ 26,00
193606-2	HR2020/HR2440/HR2440F/HR2450/HR2450F/HR2450FT	1	€ 18,20
195103-4	HM1317C	1	€ 25,60
Jeu d'entretien pour marteau. Convient graisse, charbons CB-325, joints toriques etc.			
195108-4	HR2611FT	1	€ 17,00
195113-1	HM0870C/HM0871C	1	€ 33,90
195114-9	HM1203C/HM1213C/HM1214C	1	€ 38,00
195189-8	BHR261/BHR261T/BHR262/BHR262T	1	€ 18,50
195191-1	HR5211C	1	€ 30,80
195192-9	HR3541FC	1	€ 22,60
195193-7	BHR202/DHR202	1	€ 15,40
195194-5	HK1820	1	€ 23,60
195195-3	HR4011C	1	€ 24,60
195199-5	HR3200C/HR3210FCT	1	€ 23,60
195201-4	HM1304	1	€ 33,90
195204-8	HM0860C	1	€ 35,00
195205-6	HM1810/HM1812	1	€ 40,00

ACCU

FORER ET
BURINER

PERÇAGE

VISSER

MEULAGE

COUPER

SCIER

RABOTAGE

DEFONCAGE

PONÇAGE

DIVERS

NETTOYAGE

FIXATION

JARDINAGE

RANGER/EPI

(DE)
MONTAGE

Accessoires pour marteaux perforateurs, burineurs et combinés

195206-4	HR2800/HR2811FT	1	€ 15,40
195208-0	BHR162/DHR162/DHR165	1	€ 15,40
195210-3	HR4511C	1	€ 26,70
195258-5	BHR200	1	€ 15,40
195260-8	HM1101C/HM1111C	1	€ 36,00
195263-2	HR2230/HR2460/HR2470FT	1	€ 16,40
Jeu d'entretien pour marteau. Contient graisse, charbons CB-350, joints toriques etc.			
196532-4	HR4013C	1	€ 24,60
Jeu d'entretien pour marteau. Contient graisse, charbons CB-175, joints toriques etc.			
196865-7	HR5212C	1	€ 26,70

Coffrets de transport pour marteaux perforateurs et burineurs



Numéro de commande	Matière plastique	No d'art. fermeture (*= set)	Convient pour modèle	Pièces	Prix euro hors tva
140762-9	•	162271-8	HR4011C	1	€ 70,00
140765-3	•	162271-8	HR4511C	1	€ 74,00
141642-2	•	163455-1	BHR202/DHR202	1	€ 39,00
196188-3	•	162271-8	HR4511C/HR5211C/HR4500C/HR5001C	1	€ 74,00
196531-6	•	162271-8	HR4013C	1	€ 137,00
196553-6	•	162271-8	HR5212C	1	€ 146,00
824479-9	•	416401-6	HR4000C	1	€ 54,00
824523-2	•	416401-6	HK0500	1	€ 36,00
824559-1	•	416401-6	HR3000C	1	€ 41,00
824564-8	•	416401-6	HM1202C	1	€ 61,20
824650-5	•	417724-5	HR2020/HR2440/HR2440F/HR2450/HR2450F/HR2450FT	1	€ 15,40
824690-3	•	417152-4	BHR200	1	€ 43,00
824708-0	•	162202-7	HM0860C	1	€ 41,00
824789-4	•	417724-5	HR2800/HR2811FT/HK1820	1	€ 20,50
824799-1	•	417724-5	HR2230/HR2460/HR2470FT	1	€ 16,40
824815-9	•		BHR162/DHR162/DHR165/BPT350/BPT351/DBN500	1	€ 46,00
824819-1	•	163467-4	HR3200C	1	€ 51,00
824825-6	•	163467-4	HR3210FCT	1	€ 51,00
824874-3	•	162271-8	BHR261/BHR261T/BHR262/BHR262T	1	€ 43,00
824876-9	•	162271-8	HM1101C/HM1203C	1	€ 78,00
824882-4	•	162271-8	HM1214C	1	€ 90,00
824904-0	•	162271-8	HM0871C/HM0870C	1	€ 51,00
824908-2	•	162271-8	HM1111C/HM1213C	1	€ 77,00
824914-7	•	162302-3	HR2600	1	€ 25,60
824916-3	•	162302-3	HR2610T/HR2611FT/HR2630T	1	€ 26,70
824986-2	•	162271-8	BHR243/DHR243	1	€ 39,00
824988-8	•	162271-8	BHR243/DHR243	1	€ 43,00

Accessoires pour marteaux perforateurs, burineurs et combinés

Coffret synthétique avec rouleaux.

824826-4	•	163467-4	HM1304	1	€ 87,00
824897-1	•	162271-8	HM1317C	1	€ 99,00
821746-3	•	162271-8	DHR400	1	€ 59,00

ACCU

FORER ET
BURINER

PERÇAGE

VISSER

MEULAGE

COUPER

SCIER

RABOTAGE

DEFONCAGE

PONCAGE

DIVERS

NETTOYAGE

FIXATION

JARDINAGE

RANGER/EPI

(DE)
MONTAGE

ACCESSOIRES
PERCAGE





Accessoires pour perceuses

Assortiments de forets

Assortiments de forets à emmanchement hexagonal



	Numéro de commande	Diamètre	Longueur	Pièces	Prix euro hors tva
	Assortiment de 5 forets pour matériaux divers: diamètre 4, 5, 6, 8 et 10mm.				
	P-23802	4/5/6/8/10 mm	75/85/100/120/120 mm	5	€ 14,40
	Assortiment de 19 forets à métaux HSS-G black/gold. Diamètres: de 1 à 10mm.				
	P-73695	1 -> 10 mm	40 -> 133 mm	19	€ 41,00
	Assortiment de 25 forets à métaux HSS-G black/gold. Diamètres: de 1 à 13mm.				
	P-73704	1 -> 13 mm	40 -> 151 mm	25	€ 82,00

Assortiments de forets à emmanchement cylindrique



	Numéro de commande	Diamètre	Longueur	Pièces	Prix euro hors tva
	Jeu de forets bois, métal et pierre. Contient des forets à bois, des forets à métal HSS-G et des forets à pierre HM 3/4/5/6/8/10mm dans un coffret pratique en métal.				
	D-46202			18	€ 17,00

ACCU

FORER ET
BURINER

PERÇAGE

VISSER

MEULAGE

COUPER

SCIER

RABOTAGE

DEFONCAGE

PONCAGE

DIVERS

NETTOYAGE

FIXATION

JARDINAGE

RANGER/EPI

(DE)
MONTAGE

Accessoires pour perceuses

ACCU
FORER ET
BURINER
PERÇAGE
VISSER
MEULAGE
COUPER
SCIER
RABOTAGE
DEFONCAGE
PONÇAGE
DIVERS
NETTOYAGE
FIXATION
JARDINAGE
RANGER/EPI
(DE)
MONTAGE



Assortiment de 10 forets à métaux HSS-Co 5%. Diamètres: de 1 à 10mm.

D-57174 1/2/3/4/5/6/7/8/9/10 mm 33 -> 132 mm 10 € 30,80



Assortiment de 19 forets à métaux HSS-Co 5%. Diamètres: de 1 à 10mm.

P-73710 1 -> 10 mm 40 -> 133 mm 19 € 61,20



Assortiment de 25 forets à métaux HSS-Co 5%. Diamètres: de 1 à 13mm.

P-73726 1 -> 13 mm 40 -> 151 mm 25 € 123,00



Assortiment de 19 forets à métaux HSS-G. Diamètres: de 1 à 10 mm.

D-29941 1 -> 10 mm 34 -> 133 mm 19 € 23,60



Assortiment de 9 forets pour bois.

D-57227 3/4/5/6/7/8/9/10 mm 61 -> 133 mm 8 € 9,20



Assortiment de 5 forets à pierre Elite: diamètre 4, 5, 6, 8 et 10mm.

P-23787 4/5/6/8/10 mm 75/85/100/120/120 mm 5 € 10,20



Assortiment de 25 forets à métaux HSS-G. Diamètres: de 1 à 13mm.

P-73689 1 -> 13 mm 40 -> 151 mm 25 € 61,20



Assortiment de 19 forets à métaux HSS-G. Diamètres: de 1 à 10mm.

P-73673 1 -> 10 mm 40 -> 133 mm 19 € 30,80



Jeu de 5 forets HM pour pierre et béton: 4x70mm, 5x85mm, 6x100mm, 8x110mm et 10x110mm.



D-05175 4/5/6/8/10 mm 70/85/100/110/110 mm 5 € 8,00





Assortiment de 9 forets pour bois, maçonnerie et métal.

D-08660 5/6/8 mm 90/100/110 mm 9 € 10,20

Accessoires pour perceuses

Jeux de mèches à bois



	Numéro de commande	Diamètre	Pièces	Prix euro hors tva
	Jeu (5pcs) de mèches forstner.			
	D-47363	15/20/25/30/33 mm	1	€ 49,00
	Jeu de 9 mèches à bois plates. Diamètre 14, 16, 18, 20, 22, 24, 26, 28 et 30mm. Embranchement 1/4".			
	P-80802		9	€ 20,50

Forets pour pierre et matériaux divers

Forets pour matériaux divers à queue hexagonale



Numéro de commande	Diamètre	Longueur	Longueur utile	Pièces	Prix euro hors tva
P-23145	4 mm	75 mm	35 mm	1	€ 3,60
P-23151	5 mm	85 mm	45 mm	1	€ 3,80
P-23167	5,5 mm	85 mm	45 mm	1	€ 3,90
P-23173	6 mm	100 mm	60 mm	1	€ 3,90
P-23189	6,5 mm	100 mm	60 mm	1	€ 4,00
P-23195	7 mm	100 mm	60 mm	1	€ 4,30
P-23204	8 mm	120 mm	80 mm	1	€ 4,60
P-23210	9 mm	120 mm	80 mm	1	€ 5,10
P-23226	10 mm	120 mm	80 mm	1	€ 5,70
P-23232	11 mm	150 mm	110 mm	1	€ 6,40
P-23248	12 mm	150 mm	110 mm	1	€ 7,00
P-23254	13 mm	150 mm	110 mm	1	€ 8,20
P-23260	14 mm	150 mm	110 mm	1	€ 9,20

ACCU

FORER ET
BURINER

PERCAGE

VISSER

MEULAGE

COUPER

SCIER

RABOTAGE

DEFONCAGE

PONCAGE

DIVERS

NETTOYAGE

FIXATION

JARDINAGE

RANGER/EPI

(DE)
MONTAGE

Accessoires pour perceuses

ACCU

FORER ET
BURINER

PERÇAGE

VISSER

MEULAGE

COUPER

SCIER

RABOTAGE

DEFONCAGE

PONCAGE

DIVERS

NETTOYAGE

FIXATION

JARDINAGE

RANGER/EPI

(DE)
MONTAGE

Forets à pierre Elite à queue cylindrique



Numéro de commande	Diamètre	Longueur	Longueur utile	Pièces	Prix euro hors tva
P-22676	3 mm	60 mm	20 mm	1	€ 2,20
P-22682	4 mm	75 mm	35 mm	1	€ 2,20
P-22698	5 mm	85 mm	45 mm	1	€ 2,20
P-22707	5,5 mm	85 mm	45 mm	1	€ 2,30
P-22713	6 mm	100 mm	60 mm	1	€ 2,30
P-22729	6,5 mm	100 mm	60 mm	1	€ 2,50
P-22735	7 mm	100 mm	60 mm	1	€ 2,60
P-22741	8 mm	120 mm	80 mm	1	€ 2,70
P-22757	9 mm	120 mm	80 mm	1	€ 3,10
P-22763	10 mm	120 mm	80 mm	1	€ 3,60
P-22779	11 mm	150 mm	90 mm	1	€ 4,60
P-22785	12 mm	150 mm	90 mm	1	€ 5,40
P-22791	13 mm	150 mm	90 mm	1	€ 6,00
P-30209	14 mm	150 mm	90 mm	1	€ 6,60
P-30215	15 mm	150 mm	90 mm	1	€ 8,20
P-30221	16 mm	150 mm	90 mm	1	€ 9,20

Forets à pierre à queue cylindrique

Forets pour perceuses à percussion, entrée de gamme. Pourvues de plaquettes de coupe au carbure soudées. Couleur: gris argenté. Pour béton, pierre naturelle, maçonnerie et calcaire.



Numéro de commande	Diamètre	Longueur	Longueur utile	Pièces	Prix euro hors tva
D-05228	3 mm	60 mm	36 mm	1	€ 1,20
D-05234	4 mm	70 mm	40 mm	1	€ 1,30
D-05240	5 mm	85 mm	50 mm	1	€ 1,40
D-05256	6 mm	100 mm	60 mm	1	€ 1,50
D-05262	6 mm	150 mm	90 mm	1	€ 1,60
D-05278	7 mm	100 mm	60 mm	1	€ 1,70
D-05284	7 mm	150 mm	90 mm	1	€ 2,00
D-05290	8 mm	110 mm	60 mm	1	€ 1,80
D-05309	8 mm	150 mm	90 mm	1	€ 1,90
D-05315	9 mm	150 mm	90 mm	1	€ 2,00
D-05321	10 mm	150 mm	90 mm	1	€ 2,20

Accessoires pour perceuses

D-05337	11 mm	150 mm	90 mm	1	€ 2,40
D-05343	12 mm	150 mm	90 mm	1	€ 2,70
D-05359	13 mm	150 mm	90 mm	1	€ 3,00
D-05365	14 mm	150 mm	90 mm	1	€ 3,30
D-05371	15 mm	150 mm	90 mm	1	€ 4,60
D-05387	16 mm	150 mm	90 mm	1	€ 6,00

Forets à verre

Forets à verre à emmanchement 1/4"

Mèches à verre Makita à plaquette au carbure soudée et emmanchement hexagonale 1/4" (DIN3126). La pointe en forme de cône garantie un travail soigné. Les meilleurs résultats s'obtiennent à bas régime et avec un liquide de refroidissement (eau, térébenthine, pétrole). Pour le verre, la porcelaine et les carrelages.



Numéro de commande	Diamètre	Longueur	Pièces	Prix euro hors tva
D-15942	4 mm	65 mm	1	€ 5,00
D-15958	5 mm	65 mm	1	€ 5,10
D-15964	6 mm	65 mm	1	€ 5,70
D-15970	8 mm	70 mm	1	€ 6,10
D-15986	10 mm	80 mm	1	€ 6,70

Forets à bois

Forets hélicoïdaux

Mèches à bois Makita avec pointe de centrage, traceurs et hélice affûtée. Couleur: noir. Pour bois durs et tendres, aggloméré, panneaux d'ameublement, triplex et multiplex.



Numéro de commande	Diamètre	Longueur	Longueur utile	Pièces	Prix euro hors tva
D-07026	3 mm	60 mm	30 mm	1	€ 1,10
D-07032	4 mm	75 mm	40 mm	1	€ 1,10
D-07048	5 mm	85 mm	45 mm	1	€ 1,20
D-07054	6 mm	95 mm	55 mm	1	€ 1,30
D-07157	6 mm	315 mm	150 mm	1	€ 5,70
D-07060	7 mm	110 mm	60 mm	1	€ 1,40
D-07076	8 mm	115 mm	65 mm	1	€ 1,60
D-07163	8 mm	315 mm	150 mm	1	€ 6,10
D-07082	9 mm	125 mm	75 mm	1	€ 1,80

ACCU

FORER ET
BURINER

PERCAGE

VISSER

MEULAGE

COUPER

SCIER

RABOTAGE

DEFONCAGE

PONCAGE

DIVERS

NETTOYAGE

FIXATION

JARDINAGE

RANGER/EPI

(DE)
MONTAGE

Accessoires pour perceuses

ACCU	D-07082	9 mm	125 mm	75 mm	1	€ 1,80
	D-07098	10 mm	135 mm	85 mm	1	€ 2,00
	D-07179	10 mm	315 mm	150 mm	1	€ 7,20
FORER ET BURINER	D-07107	12 mm	155 mm	90 mm	1	€ 3,00
	D-07185	12 mm	315 mm	150 mm	1	€ 9,10
	D-53453	13 mm	151 mm	90 mm	1	€ 3,30
	D-07113	14 mm	170 mm	95 mm	1	€ 3,60
PERÇAGE	D-07191	14 mm	315 mm	150 mm	1	€ 9,70
	D-53469	15 mm	160 mm	95 mm	1	€ 4,30
	D-07129	16 mm	180 mm	95 mm	1	€ 5,00
VISSER	D-07200	16 mm	315 mm	150 mm	1	€ 11,80
	D-07135	18 mm	200 mm	115 mm	1	€ 6,70
	D-07216	18 mm	315 mm	150 mm	1	€ 13,30
	D-07141	20 mm	200 mm	115 mm	1	€ 7,70
MEULAGE	D-07222	20 mm	315 mm	150 mm	1	€ 15,40

Forets hélicoïdaux à emmanchement 1/4"

Mèches à hélice unique Makita avec pointe à vis autoforante et traceur latéral. La grande rainure lisse permet une évacuation aisée des copeaux, que le bois soit sec ou humide. L'emmanchement 1/4" permet l'utilisation de ces mèches dans les visseuses à emmanchement DIN3126.



	Numéro de commande	Diamètre	Longueur	Longueur utile	Pièces	Prix euro hors tva
COUPER	D-15861	3 mm	78 mm	35 mm	1	€ 2,20
	D-15877	4 mm	93 mm	40 mm	1	€ 2,30
SCIER	D-15883	5 mm	101 mm	51 mm	1	€ 2,60
	D-15899	6 mm	110 mm	60 mm	1	€ 2,90
RABOTAGE	D-15908	8 mm	115 mm	75 mm	1	€ 3,40
	D-15914	10 mm	130 mm	85 mm	1	€ 3,90
DEFONCAGE	D-15920	12 mm	150 mm	95 mm	1	€ 4,90
PONCAGE	D-15936	15 mm	150 mm	95 mm	1	€ 6,10
DIVERS						

Forets plats

Mèches plates Makita en acier trempé à pointe de centrage affûtée. Tige hexagonale de 6,3mm empêchant le patinage de la mèche dans le mandrin. Convient pour bois tendres et mi-durs, plaques de plâtre et béton cellulaire.



	Numéro de commande	Diamètre	Longueur	Pièces	Prix euro hors tva
NETTOYAGE	D-07674	6 mm	150 mm	1	€ 2,40
FIXATION	D-07680	8 mm	150 mm	1	€ 2,50
JARDINAGE	D-07696	10 mm	150 mm	1	€ 2,60
RANGER/EPI					
(DE) MONTAGE					

Accessoires pour perceuses

D-07696	10 mm	150 mm	1	€ 2,60
D-07705	12 mm	150 mm	1	€ 2,90
D-07711	14 mm	150 mm	1	€ 3,00
D-07727	15 mm	150 mm	1	€ 3,00
D-07733	16 mm	150 mm	1	€ 3,00
D-07749	18 mm	150 mm	1	€ 3,10
D-07755	20 mm	150 mm	1	€ 3,20
D-07761	22 mm	150 mm	1	€ 3,30
D-07777	24 mm	150 mm	1	€ 3,30
D-07783	25 mm	150 mm	1	€ 3,40
D-07799	26 mm	160 mm	1	€ 3,90
D-07808	28 mm	160 mm	1	€ 4,00
D-07814	30 mm	160 mm	1	€ 4,40
D-07820	32 mm	160 mm	1	€ 4,60
D-07836	34 mm	160 mm	1	€ 4,90
D-07842	35 mm	160 mm	1	€ 5,00
D-07858	36 mm	160 mm	1	€ 5,10



Forets plats à emmanchement 1/4"

Numéro de commande	Diamètre	Longueur	Pièces	Prix euro hors tva
P-80628	6 mm	150 mm	1	€ 2,80
P-80634	8 mm	150 mm	1	€ 2,90
P-80640	10 mm	150 mm	1	€ 3,00
P-80656	12 mm	150 mm	1	€ 3,10
P-80662	13 mm	150 mm	1	€ 3,30
P-80678	14 mm	150 mm	1	€ 3,50
P-80684	16 mm	150 mm	1	€ 4,00
P-80690	18 mm	150 mm	1	€ 4,60
P-80709	19 mm	150 mm	1	€ 5,00
P-80715	20 mm	150 mm	1	€ 5,40
P-80721	22 mm	150 mm	1	€ 5,80
P-80737	24 mm	150 mm	1	€ 6,10
P-80743	25 mm	150 mm	1	€ 6,20
P-80759	26 mm	160 mm	1	€ 6,60
P-80765	28 mm	160 mm	1	€ 6,70
P-80771	30 mm	160 mm	1	€ 7,20
P-80787	32 mm	160 mm	1	€ 7,40
P-80793	35 mm	160 mm	1	€ 7,70

ACCU

FORER ET
BURINER

PERÇAGE

VISSER

MEULAGE

COUPER

SCIER

RABOTAGE

DEFONCAGE

PONCAGE

DIVERS

NETTOYAGE

FIXATION

JARDINAGE

RANGER/EPI

(DE)
MONTAGE

Accessoires pour perceuses

ACCU

FORER ET
BURINER

PERÇAGE

VISSER

MEULAGE

COUPER

SCIER

RABOTAGE

DEFONCAGE

PONCAGE

DIVERS

NETTOYAGE

FIXATION

JARDINAGE

RANGER/EPI

(DE)
MONTAGE

Forets à hélice unique

Mèches à hélice unique Makita avec pointe à vis autoforante et traceur latéral. La grande goujure lisse permet une évacuation aisée des copeaux, que le bois soit sec ou humide. Tige hexagonale évitant le patinage de la mèche dans le mandrin. L'idéal pour poutres et assemblages en sapin et hêtre.



Numéro de commande	Diamètre	Longueur	Longueur utile	Pièces	Prix euro hors tva
D-07331	6 mm	250 mm	175 mm	1	€ 5,10
D-07347	8 mm	250 mm	175 mm	1	€ 6,00
D-07559	8 mm	450 mm	350 mm	1	€ 9,20
D-07353	10 mm	250 mm	175 mm	1	€ 6,70
D-07565	10 mm	450 mm	350 mm	1	€ 9,70
D-07369	12 mm	250 mm	175 mm	1	€ 7,50
D-07571	12 mm	450 mm	350 mm	1	€ 10,80
D-53475	13 mm	250 mm	175 mm	1	€ 8,00
D-53497	13 mm	450 mm	350 mm	1	€ 11,50
D-07375	14 mm	250 mm	175 mm	1	€ 8,70
D-07587	14 mm	450 mm	350 mm	1	€ 12,30
D-53481	15 mm	250 mm	175 mm	1	€ 9,00
D-53506	15 mm	450 mm	350 mm	1	€ 13,00
D-07381	16 mm	250 mm	175 mm	1	€ 9,50
D-07593	16 mm	450 mm	350 mm	1	€ 13,80
D-07397	18 mm	250 mm	175 mm	1	€ 10,80
D-07602	18 mm	450 mm	350 mm	1	€ 15,90
D-07406	20 mm	250 mm	175 mm	1	€ 11,80
D-07618	20 mm	450 mm	350 mm	1	€ 16,90
D-07412	22 mm	250 mm	175 mm	1	€ 12,80
D-07624	22 mm	450 mm	350 mm	1	€ 19,00
D-07428	24 mm	250 mm	175 mm	1	€ 14,90
D-07630	24 mm	450 mm	350 mm	1	€ 22,60
D-07646	26 mm	450 mm	350 mm	1	€ 25,60
D-07652	28 mm	450 mm	350 mm	1	€ 28,80
D-07668	30 mm	450 mm	350 mm	1	€ 32,80

Forets à hélice unique à emmanchement 1/4"

Mèches à hélice unique Makita avec pointe à vis autoforante et traceur latéral. La grande goujure lisse permet une évacuation aisée des copeaux, que le bois soit sec ou humide. L'emmanchement 1/4" permet l'utilisation de ces mèches dans les visseuses à emmanchement DIN 3126. L'idéal pour poutres et assemblages en sapin et hêtre.



Numéro de commande	Diamètre	Longueur	Longueur utile	Pièces	Prix euro hors tva
D-15992	6 mm	200 mm	114 mm	1	€ 5,10

Accessoires pour perceuses

D-16003	8 mm	200 mm	114 mm	1	€ 6,00
D-16019	10 mm	200 mm	114 mm	1	€ 6,70
D-16025	12 mm	200 mm	114 mm	1	€ 7,50
D-16031	14 mm	200 mm	114 mm	1	€ 8,70
D-16047	16 mm	200 mm	114 mm	1	€ 9,50
D-16053	18 mm	200 mm	114 mm	1	€ 10,80
D-16069	20 mm	200 mm	114 mm	1	€ 11,80
D-16075	21 mm	200 mm	114 mm	1	€ 12,50

Forets à métaux

Forets à métaux HSS-Co 5%

Forets à métaux HSS-Co 5% en conformité avec DIN 338 renforcés, rectifiés et meulés pour l'inox, l'acier et l'acier allié avec une charge de rupture jusqu'à 1200N/mm². - Affûtage 135° split point, auto centreur - Fabriqué de AISI (M35) acier - Duret: 65-66 HRC - Finition: Bronze - Foret hélicoïdal type N



Numéro de commande	Diamètre	Longueur	Longueur utile	Pièces	Prix euro hors tva
P-61416-5	1 mm	34 mm	12 mm	5	€ 5,70
P-61438-5	1,5 mm	40 mm	18 mm	5	€ 6,20
P-61450-5	2 mm	49 mm	24 mm	5	€ 6,70
P-61472-5	2,5 mm	57 mm	30 mm	5	€ 7,50
P-61494-5	3 mm	61 mm	33 mm	5	€ 8,70
P-61519	3,5 mm	70 mm	39 mm	1	€ 2,10
P-61531	4 mm	75 mm	43 mm	1	€ 2,40
P-61553	4,50 mm	80 mm	47 mm	1	€ 2,70
P-61575	5 mm	86 mm	52 mm	1	€ 3,10
P-61597	5,5 mm	93 mm	57 mm	1	€ 3,60
P-61612	6 mm	93 mm	57 mm	1	€ 4,10
P-61634	6,5 mm	101 mm	63 mm	1	€ 4,60
P-61656	7 mm	109 mm	69 mm	1	€ 5,70
P-61678	7,5 mm	109 mm	69 mm	1	€ 6,70
P-61690	8 mm	117 mm	75 mm	1	€ 7,70
P-61715	8,5 mm	117 mm	75 mm	1	€ 8,70
P-61721	9 mm	125 mm	81 mm	1	€ 10,20
P-61737	9,5 mm	125 mm	81 mm	1	€ 11,30
P-61743	10 mm	133 mm	87 mm	1	€ 12,30
P-61759	10,5 mm	133 mm	87 mm	1	€ 14,40
P-61765	11 mm	142 mm	94 mm	1	€ 16,40
P-61771	11,5 mm	142 mm	94 mm	1	€ 18,50
P-61787	12 mm	151 mm	101 mm	1	€ 20,50
P-61793	12,5 mm	151 mm	101 mm	1	€ 22,60
P-61802	13 mm	151 mm	101 mm	1	€ 24,60

Accessoires pour perceuses

Forets à métaux HSS-G blanc black/ gold

Forets à métaux en conformité avec DIN 338 renforcés, rectifiés et meulés pour l'acier allié avec une charge de rupture jusqu'à 950N/mm².
- Affûtage 135° split point, auto centreur - Fabriqué de AISI (M2) acier - Duret: 64-65 HRC - Finition: Black Gold - Foret hélicoïdal type N



Numéro de commande	Diamètre	Longueur	Longueur utile	Pièces	Prix euro hors tva
P-60545-5	1 mm	34 mm	12 mm	5	€ 4,50
P-60567-5	1,5 mm	40 mm	18 mm	5	€ 4,70
P-60589-5	2 mm	49 mm	24 mm	5	€ 5,00
P-60604-5	2,5 mm	57 mm	30 mm	5	€ 5,60
P-60626-5	3 mm	61 mm	33 mm	5	€ 6,20
P-60648	3,5 mm	70 mm	39 mm	1	€ 1,70
P-60660	4 mm	75 mm	43 mm	1	€ 1,90
P-60682	4,5 mm	80 mm	47 mm	1	€ 2,10
P-60707	5 mm	86 mm	52 mm	1	€ 2,50
P-60729	5,5 mm	93 mm	57 mm	1	€ 2,90
P-60741	6 mm	93 mm	57 mm	1	€ 3,30
P-60763	6,5 mm	101 mm	63 mm	1	€ 3,60
P-60785	7 mm	109 mm	69 mm	1	€ 4,40
P-60800	7,5 mm	109 mm	69 mm	1	€ 5,10
P-60822	8 mm	117 mm	75 mm	1	€ 5,80
P-60844	8,5 mm	117 mm	75 mm	1	€ 6,40
P-60850	9 mm	125 mm	81 mm	1	€ 7,80
P-60866	9,5 mm	125 mm	81 mm	1	€ 8,20
P-60872	10 mm	133 mm	87 mm	1	€ 9,70
P-60888	10,5 mm	133 mm	87 mm	1	€ 11,10
P-60894	11 mm	142 mm	94 mm	1	€ 12,50
P-60903	11,5 mm	142 mm	94 mm	1	€ 13,80
P-60919	12 mm	151 mm	101 mm	1	€ 16,00
P-60925	12,5 mm	151 mm	101 mm	1	€ 17,30
P-60931	13 mm	151 mm	101 mm	1	€ 17,70

Forets à métaux HSS-G blanc black/ gold (10pcs)

Forets à métaux en conformité avec DIN 338 renforcés, rectifiés et meulés pour l'acier allié avec une charge de rupture jusqu'à 950N/mm².
- Affûtage 135° split point, auto centreur - Fabriqué de AISI (M2) acier - Duret: 64-65 HRC - Finition: Black Gold - Foret hélicoïdal type N



Numéro de commande	Diamètre	Longueur	Longueur utile	Pièces	Prix euro hors tva
P-60545-10	1 mm	34 mm	12 mm	10	€ 7,20
P-60567-10	1,5 mm	40 mm	18 mm	10	€ 7,50

Accessoires pour perceuses

P-60589-10	2 mm	49 mm	24 mm	10	€ 8,00
P-60604-10	2,5 mm	57 mm	30 mm	10	€ 8,90
P-60626-10	3 mm	61 mm	33 mm	10	€ 9,70
P-60648-10	3,5 mm	70 mm	39 mm	10	€ 12,60
P-60660-10	4 mm	75 mm	43 mm	10	€ 14,20
P-60682-10	4,5 mm	80 mm	47 mm	10	€ 16,30
P-60707-10	5 mm	86 mm	52 mm	10	€ 19,20
P-60729-10	5,5 mm	93 mm	57 mm	10	€ 22,60
P-60741-10	6 mm	93 mm	57 mm	10	€ 25,60
P-60763-10	6,5 mm	101 mm	63 mm	10	€ 28,80
P-60785-10	7 mm	109 mm	69 mm	10	€ 35,00
P-60800-10	7,5 mm	109 mm	69 mm	10	€ 40,50
P-60822-10	8 mm	117 mm	75 mm	10	€ 45,50
P-60844-5	8,5 mm	117 mm	75 mm	5	€ 25,60
P-60850-5	9 mm	125 mm	81 mm	5	€ 30,80
P-60866-5	9,5 mm	125 mm	81 mm	5	€ 32,80
P-60872-5	10 mm	133 mm	87 mm	5	€ 39,00
P-60888-5	10,5 mm	133 mm	87 mm	5	€ 44,00
P-60894-5	11 mm	142 mm	94 mm	5	€ 49,50
P-60903-5	11,5 mm	142 mm	94 mm	5	€ 55,00
P-60919-5	12 mm	151 mm	101 mm	5	€ 63,50
P-60925-5	12,5 mm	151 mm	101 mm	5	€ 69,00
P-60931-5	13 mm	151 mm	101 mm	5	€ 70,00

Forets à métaux HSS-G blanc brillant

Forets à métaux en conformité avec DIN 338 renforcés, rectifiés et meulés pour l'acier allié avec une charge de rupture jusqu'à 800N/mm².
 - Affûtage 135° split point, auto centreur - Fabriqué en 9341 (M1) acier
 - Duret: 64-65 HRC - Finition: Blanc Brillant - Foret hélicoïdal type N - Queue cylindrique



Numéro de commande	Diamètre	Longueur	Longueur utile	Pièces	Prix euro hors tva
P-60115-5	1 mm	34 mm	12 mm	5	€ 4,30
P-60137-5	1,5 mm	40 mm	18 mm	5	€ 4,50
P-60159-5	2 mm	49 mm	24 mm	5	€ 4,70
P-60171-5	2,5 mm	57 mm	30 mm	5	€ 5,40
P-60193-5	3 mm	61 mm	33 mm	5	€ 6,10
P-60218	3,5 mm	70 mm	39 mm	1	€ 1,60
P-60230	4 mm	75 mm	43 mm	1	€ 1,80
P-60252	4,5 mm	80 mm	47 mm	1	€ 2,00
P-60274	5 mm	86 mm	52 mm	1	€ 2,30
P-60296	5,5 mm	93 mm	57 mm	1	€ 2,60
P-60311	6 mm	93 mm	57 mm	1	€ 3,00
P-60333	6,5 mm	101 mm	63 mm	1	€ 3,30
P-60355	7 mm	109 mm	69 mm	1	€ 3,90
P-60377	7,5 mm	109 mm	69 mm	1	€ 4,50
P-60399	8 mm	117 mm	75 mm	1	€ 5,00
P-60414	8,5 mm	117 mm	75 mm	1	€ 5,70
P-60420	9 mm	125 mm	81 mm	1	€ 6,80

Accessoires pour perceuses

P-60420	9 mm	125 mm	81 mm	1	€ 6,80
P-60436	9,5 mm	125 mm	81 mm	1	€ 7,20
P-60442	10 mm	133 mm	87 mm	1	€ 8,40
P-60458	10,5 mm	133 mm	87 mm	1	€ 9,40
P-60464	11 mm	142 mm	94 mm	1	€ 11,00
P-60470	11,5 mm	142 mm	94 mm	1	€ 12,00
P-60486	12 mm	151 mm	101 mm	1	€ 13,60
P-60492	12,5 mm	151 mm	101 mm	1	€ 14,60
P-60501	13 mm	151 mm	101 mm	1	€ 14,80

Forets à métaux HSS-G blanc brillant (10pcs)

Forets à métaux en conformité avec DIN 338 renforcés, rectifiés et meulés pour l'acier allié avec une charge de rupture jusqu'à 800N/mm².
 - Affûtage 135° split point, auto centreur - Fabriqué en 9341 (M1) acier
 - Duret: 64-65 HRC - Finition: Blanc Brillant - Foret hélicoïdal type N - Queue cylindrique



Numéro de commande	Diamètre	Longueur	Longueur utile	Pièces	Prix euro hors tva
P-60115-10	1 mm	34 mm	12 mm	10	€ 6,20
P-60137-10	1,5 mm	40 mm	18 mm	10	€ 6,70
P-60159-10	2 mm	49 mm	24 mm	10	€ 7,20
P-60171-10	2,5 mm	57 mm	30 mm	10	€ 8,20
P-60193-10	3 mm	61 mm	33 mm	10	€ 9,20
P-60218-10	3,5 mm	70 mm	39 mm	10	€ 11,30
P-60230-10	4 mm	75 mm	43 mm	10	€ 13,30
P-60252-10	4,5 mm	80 mm	47 mm	10	€ 15,40
P-60274-10	5 mm	86 mm	52 mm	10	€ 17,50
P-60296-10	5,5 mm	93 mm	57 mm	10	€ 20,50
P-60311-10	6 mm	93 mm	57 mm	10	€ 22,60
P-60333-10	6,5 mm	101 mm	63 mm	10	€ 25,60
P-60355-10	7 mm	109 mm	69 mm	10	€ 30,80
P-60377-10	7,5 mm	109 mm	69 mm	10	€ 36,00
P-60399-10	8 mm	117 mm	75 mm	10	€ 40,00
P-60414-5	8,5 mm	117 mm	75 mm	5	€ 22,60
P-60420-5	9 mm	125 mm	81 mm	5	€ 26,70
P-60436-5	9,5 mm	125 mm	81 mm	5	€ 28,80
P-60442-5	10 mm	133 mm	87 mm	5	€ 32,80
P-60458-5	10,5 mm	133 mm	87 mm	5	€ 37,00
P-60464-5	11 mm	142 mm	94 mm	5	€ 43,00
P-60470-5	11,5 mm	142 mm	94 mm	5	€ 47,00
P-60486-5	12 mm	151 mm	101 mm	5	€ 51,00
P-60492-5	12,5 mm	151 mm	101 mm	5	€ 55,00
P-60501-5	13 mm	151 mm	101 mm	5	€ 58,20

Accessoires pour perceuses

Forets HSS

Les forets Makita HSS, acronyme de 'High speed steel', sont affûtés standard avec un angle de pointe de 118° selon DIN 338. La tige correspond au diamètre de la mèche. Couleur de la mèche: naturelle. Convient pour métaux alliés et non alliés, acier coulé, fonte, métaux non ferreux et matières plastiques.



Numéro de commande	Diamètre	Longueur	Longueur utile	Pièces	Prix euro hors tva
D-09656	1,5 mm	40 mm	18 mm	1	€ 0,95
D-09662	2 mm	49 mm	24 mm	1	€ 1,10
D-09678	2,5 mm	57 mm	30 mm	1	€ 1,20
D-09684	3 mm	61 mm	33 mm	1	€ 1,20
D-09690	3,5 mm	70 mm	39 mm	1	€ 1,50
D-09709	4 mm	75 mm	43 mm	1	€ 1,70
D-09715	4,5 mm	80 mm	47 mm	1	€ 1,90
D-09721	5 mm	86 mm	52 mm	1	€ 2,20
D-09737	5,5 mm	93 mm	57 mm	1	€ 2,60
D-09743	6 mm	93 mm	57 mm	1	€ 2,80
D-09759	6,5 mm	101 mm	63 mm	1	€ 3,40
D-09765	7 mm	109 mm	69 mm	1	€ 3,80
D-09771	7,5 mm	109 mm	69 mm	1	€ 4,10
D-09787	8 mm	117 mm	75 mm	1	€ 4,60
D-09793	8,5 mm	117 mm	75 mm	1	€ 5,00
D-09802	9 mm	125 mm	81 mm	1	€ 5,90
D-09818	9,5 mm	125 mm	81 mm	1	€ 6,40
D-09824	10 mm	133 mm	87 mm	1	€ 7,70
D-09830	10,5 mm	133 mm	87 mm	1	€ 8,70
D-09846	11 mm	142 mm	94 mm	1	€ 9,70
D-09852	11,5 mm	142 mm	94 mm	1	€ 10,80
D-09868	12 mm	151 mm	101 mm	1	€ 11,80
D-09874	12,5 mm	151 mm	101 mm	1	€ 12,30
D-09880	13,0 mm	151 mm	101 mm	1	€ 13,30

Forets HSS-CO

Forets Makita HSS-cobalt selon DIN 338. Composées d'un alliage d'acier HSS et de 5% de cobalt. Les mèches HSS-Co ont un affûtage en croix (split point) pour réduire l'effort d'avance et améliorer le centrage, avec un angle de pointe de 135°. Convient en outre pour les aciers durs et résistants. Il est recommandé d'utiliser un liquide de refroidissement pour le travail d'aciers durs. La tige correspond au diamètre de la mèche. Couleur: bronze. Convient pour aciers alliés et non alliés, inox (V2A/ V4A), fonte, acier coulé.



Numéro de commande	Diamètre	Longueur	Longueur utile	Pièces	Prix euro hors tva
D-17289	1,5 mm	40 mm	18 mm	1	€ 1,10
D-17295	2 mm	49 mm	24 mm	1	€ 1,20
D-17304	2,5 mm	57 mm	30 mm	1	€ 1,40

ACCU

FORER ET
BURINER

PERCAGE

VISSEUR

MEULAGE

COUPER

SCIER

RABOTAGE

DEFONCAGE

PONCAGE

DIVERS

NETTOYAGE

FIXATION

JARDINAGE

RANGER/EPI

(DE)
MONTAGE

Accessoires pour perceuses

D-17310	3 mm	61 mm	33 mm	1	€ 1,60
D-17332	3,5 mm	70 mm	39 mm	1	€ 1,80
D-17348	4 mm	75 mm	43 mm	1	€ 2,00
D-17354	4,5 mm	80 mm	47 mm	1	€ 2,30
D-17360	5 mm	86 mm	52 mm	1	€ 2,60
D-17376	5,5 mm	93 mm	57 mm	1	€ 2,90
D-17382	6 mm	93 mm	57 mm	1	€ 3,30
D-17398	6,5 mm	101 mm	63 mm	1	€ 3,80
D-17407	7 mm	109 mm	69 mm	1	€ 4,30
D-17413	7,5 mm	109 mm	69 mm	1	€ 5,10
D-17429	8 mm	117 mm	75 mm	1	€ 6,20
D-17435	8,5 mm	117 mm	75 mm	1	€ 7,20
D-17441	9 mm	125 mm	81 mm	1	€ 8,20
D-17457	9,5 mm	125 mm	81 mm	1	€ 9,20
D-17463	10 mm	133 mm	87 mm	1	€ 10,20
D-17479	10,5 mm	133 mm	87 mm	1	€ 11,30
D-17485	11 mm	142 mm	94 mm	1	€ 13,30
D-17491	11,5 mm	142 mm	94 mm	1	€ 15,40
D-17500	12 mm	151 mm	101 mm	1	€ 16,40
D-17516	12,5 mm	151 mm	101 mm	1	€ 17,50
D-17522	13 mm	151 mm	101 mm	1	€ 18,50

Forets HSS-TiN

Forets HSS-TiN selon DIN 338 avec un angle de pointe de 135°. La couche de nitrure de titane garantie une friction réduite, empêchant la fusion du matériau durant le forage. Ces mèches conviennent donc parfaitement pour le travail de matières plastiques durs, tout comme les aciers alliés et non alliés, métal aggloméré, maillechort, cuivre et bronze.



Numéro de commande	Diamètre	Longueur	Longueur utile	Pièces	Prix euro hors tva
D-42955	1 mm	34 mm	12 mm	2	€ 2,00
D-42961	1,5 mm	40 mm	18 mm	2	€ 2,10
D-42977	2 mm	49 mm	24 mm	2	€ 2,30
D-42983	2,5 mm	57 mm	30 mm	2	€ 2,50
D-42999	2,6 mm	57 mm	30 mm	2	€ 2,50
D-43000	3 mm	61 mm	33 mm	2	€ 2,80
D-43016	3,2 mm	65 mm	36 mm	2	€ 3,20
D-43022	3,3 mm	65 mm	36 mm	2	€ 3,20
D-43038	3,5 mm	70 mm	39 mm	2	€ 3,30
D-43044	4 mm	75 mm	43 mm	2	€ 3,90
D-43050	4,1 mm	75 mm	43 mm	1	€ 2,30
D-43066	4,2 mm	75 mm	43 mm	1	€ 2,30
D-43072	4,5 mm	80 mm	47 mm	1	€ 2,40
D-43088	4,8 mm	86 mm	52 mm	1	€ 2,60
D-43094	5 mm	86 mm	52 mm	1	€ 2,70
D-43103	5,2 mm	86 mm	52 mm	1	€ 3,00
D-43119	5,5 mm	93 mm	57 mm	1	€ 3,00
D-43125	6 mm	93 mm	57 mm	1	€ 3,40
D-43131	6,5 mm	101 mm	63 mm	1	€ 3,80

Accessoires pour perceuses

D-43131	6,5 mm	101 mm	63 mm	1	€ 3,80
D-43147	7 mm	109 mm	69 mm	1	€ 4,20
D-43153	7,5 mm	109 mm	69 mm	1	€ 4,70
D-43169	8 mm	117 mm	75 mm	1	€ 5,60
D-43175	8,5 mm	117 mm	75 mm	1	€ 6,00
D-43181	9 mm	125 mm	81 mm	1	€ 7,20
D-43197	9,5 mm	125 mm	81 mm	1	€ 7,80
D-43206	10 mm	133 mm	87 mm	1	€ 9,00
D-43212	11 mm	142 mm	94 mm	1	€ 11,00
D-43228	12 mm	151 mm	101 mm	1	€ 13,30
D-43234	13 mm	151 mm	101 mm	1	€ 15,40
D-45375	10,5 mm	133 mm	87 mm	1	€ 10,00
D-45381	11,5 mm	142 mm	94 mm	1	€ 12,00
D-45397	12,5 mm	151 mm	101 mm	1	€ 14,40



Jeu de mèches HSS-TiN 10pcs selon DIN338, de 1,0 à 10,0mm. Pointe de 135°.

D-43561				10	€ 40,00
---------	--	--	--	----	---------

Forets HSS-TiN à emmanchement 1/4"

Forets HSS-TiN selon norme DIN 338 avec emmanchement 1/4" (DIN3126). Affûtage standard avec un angle de pointe de 135°. La couche de nitrure de titane garantit une friction réduite, empêchant la fusion du matériau durant le forage. Ces mèches conviennent donc parfaitement pour le travail de matières plastiques durs, tout comme les aciers alliés et non alliés, métal aggloméré, maillechort, cuivre et bronze. Les mèches avec référence B- sont spécialement conçues pour visseuses à chocs.



Numéro de commande	Diamètre	Longueur	Longueur utile	Pièces	Prix euro hors tva
B-50887	3 mm	64 mm	26 mm	1	€ 4,20
D-14928	3 mm	81 mm	33 mm	1	€ 2,10
B-50893	3,2 mm	67 mm	29 mm	1	€ 4,20
D-14934	3,2 mm	85 mm	36 mm	1	€ 2,20
B-50902	3,3 mm	70 mm	29 mm	1	€ 4,30
D-16081	3,3 mm	85 mm	36 mm	1	€ 2,20
B-50918	3,5 mm	70 mm	29 mm	1	€ 4,40
B-50924	4 mm	71 mm	30 mm	1	€ 4,60
D-14940	4 mm	95 mm	43 mm	1	€ 2,60
B-50930	4,2 mm	71 mm	31 mm	1	€ 4,60
D-14956	4,2 mm	95 mm	43 mm	1	€ 2,70
B-50946	4,5 mm	75 mm	31 mm	1	€ 4,80
B-50952	5 mm	78 mm	33 mm	1	€ 4,90
D-14962	5 mm	106 mm	52 mm	1	€ 2,90
D-46523	5,2 mm	106 mm	52 mm	1	€ 3,50
B-50968	5,5 mm	78 mm	35 mm	1	€ 5,20
B-50974	6 mm	80 mm	37 mm	1	€ 5,40
D-14978	6 mm	113 mm	57 mm	1	€ 3,50
B-50980	6,5 mm	81 mm	38 mm	1	€ 5,40
D-17778	6,5 mm	121 mm	63 mm	1	€ 3,90
B-50996	7 mm	89 mm	45 mm	1	€ 6,30
B-51007	7,5 mm	95 mm	50 mm	1	€ 6,30

ACCU

FORER ET
BURINER

PERÇAGE

VISSER

MEULAGE

COUPER

SCIER

RABOTAGE

DEFONCAGE

PONCAGE

DIVERS

NETTOYAGE

FIXATION

JARDINAGE

RANGER/EPI

(DE)
MONTAGE

Accessoires pour perceuses

B-51007	7,5 mm	95 mm	50 mm	1	€ 6,30
B-51013	8 mm	102 mm	50 mm	1	€ 7,50
D-15827	8 mm	117 mm	75 mm	1	€ 6,50
B-51029	8,5 mm	102 mm	50 mm	1	€ 8,00
B-51035	9 mm	102 mm	50 mm	1	€ 8,90
B-51041	10 mm	102 mm	50 mm	1	€ 9,90
D-15833	10 mm	133 mm	87 mm	1	€ 8,70
B-51057	11 mm	102 mm	50 mm	1	€ 11,90
B-51063	12 mm	102 mm	50 mm	1	€ 15,40
D-15849	12 mm	151 mm	101 mm	1	€ 14,40
B-51079	13 mm	102 mm	50 mm	1	€ 16,40
D-15855	13 mm	151 mm	101 mm	1	€ 15,40



Forets à trépan HSS pour acier

Numéro de commande	Diamètre	Longueur	Longueur utile	Pièces	Prix euro hors tva
12L	12 mm	85 mm	55 mm	1	€ 28,80
13L	13 mm	85 mm	55 mm	1	€ 29,80
14L	14 mm	85 mm	55 mm	1	€ 30,80
16L	16 mm	85 mm	55 mm	1	€ 32,80
18L	18 mm	85 mm	55 mm	1	€ 36,00
20L	20 mm	85 mm	55 mm	1	€ 39,00
22L	22 mm	85 mm	55 mm	1	€ 43,00
24L	24 mm	85 mm	55 mm	1	€ 47,00
26L	26 mm	85 mm	55 mm	1	€ 53,50
28L	28 mm	85 mm	55 mm	1	€ 58,20
30L	30 mm	85 mm	55 mm	1	€ 63,50
35L	35 mm	85 mm	55 mm	1	€ 79,00
40L	40 mm	85 mm	55 mm	1	€ 100,00
45L	45 mm	85 mm	55 mm	1	€ 125,00
50L	50 mm	85 mm	55 mm	1	€ 148,00
Pointe de centrage pour forets à trépan HSS.					
pilotL		97 mm		1	€ 9,20

Accessoires pour perceuses

Fraises à chanfrainer

Fraises à chanfrainer avec 7 taillants 90°



	Numéro de commande	Diamètre	Longueur	Tige	Pièces	Prix euro hors tva
	D-37306	13 mm	50 mm	6,35 mm	1	€ 6,10

Fraises à chanfrainer avec 3 taillants 90°, queue à six pans



Numéro de commande	Diamètre	Longueur	Convient pour vis	Tige	Pièces	Prix euro hors tva
D-37312	6,3 mm	31 mm	M3	6,35 mm	1	€ 8,20
D-37328	8,3 mm	31 mm	M4	6,35 mm	1	€ 9,20
D-37334	10,4 mm	34 mm	M5	6,35 mm	1	€ 10,80
D-37340	12,4 mm	35 mm	M6	6,35 mm	1	€ 13,30
D-37356	16,5 mm	40 mm	M8	6,35 mm	1	€ 17,50
D-37362	20,5 mm	41 mm	M10	6,35 mm	1	€ 23,60

Fraises à chanfrainer avec 5 taillants 90°, queue cylindrique



Numéro de commande	Diamètre	Longueur	Convient pour vis	Tige	Pièces	Prix euro hors tva
D-37378	6 mm	48 mm	M3	6 mm	1	€ 7,20
D-37384	8 mm	48 mm	M4	6 mm	1	€ 8,20
D-37390	10 mm	40 mm	M5	6 mm	1	€ 9,70
D-37409	12 mm	40 mm	M6	6 mm	1	€ 12,30
D-37415	16 mm	43 mm	M8	6 mm	1	€ 15,40
D-37421	20 mm	45 mm	M10	6 mm	1	€ 20,50

Accessoires pour perceuses

Fraises à chanfrainer avec 3 taillants 90°, queue cylindrique



Numéro de commande	Diamètre	Convient pour vis	Longueur	Tige	Pièces	Prix euro hors tva
D-37437	6,3 mm	M3	45 mm	5 mm	1	€ 7,70
D-37443	8,3 mm	M4	50 mm	6 mm	1	€ 8,70
D-37459	10,4 mm	M5	50 mm	6 mm	1	€ 10,20
D-37465	12,4 mm	M6	56 mm	8 mm	1	€ 12,80
D-37471	16,5 mm	M8	60 mm	10 mm	1	€ 16,40
D-37487	20,5 mm	M10	63 mm	10 mm	1	€ 22,60
D-37493	25 mm	M12	67 mm	10 mm	1	€ 29,80

Fraises à ébavurer à trou, queue cylindrique



Numéro de commande	Capacité de perçage	Longueur	Tige	Pièces	Prix euro hors tva
D-37502	2-5 mm	45 mm	6 mm	1	€ 13,30
D-37518	5-10 mm	48 mm	8 mm	1	€ 27,00
D-37524	10-15 mm	65 mm	10 mm	1	€ 42,00
D-37530	15-20 mm	85 mm	10 mm	1	€ 81,00

Forets coniques et forets étagés

Forets coniques



Numéro de commande	Capacité de perçage	Longueur	Longueur utile	Diamètre tige	Blanc	Tige	Pièces	Prix euro hors tva
D-40060	16-30,5 mm	76 mm	51 mm		•	9 mm	1	€ 74,00
D-40076	24-40 mm	89 mm	64 mm	10 mm	•		1	€ 131,00
D-40048	3-14 mm	58 mm	38 mm	6 mm	•		1	€ 25,60
D-40054	4-20 mm	71 mm	51 mm	8 mm	•		1	€ 41,00

Accessoires pour perceuses

Forets étagés



Numéro de commande	Capacité de perçage	Longueur	Longueur utile	Nombre d'étages	Diamètre tige	Blanc	Pièces	Prix euro hors tva
D-40082	4-12 mm	65 mm	45 mm	9	6,35 mm	•	1	€ 28,80
D-40098	4-20 mm	75 mm	53 mm	9	6,35 mm	•	1	€ 49,00
D-40107	4-32 mm	102 mm	80 mm	15	10 mm	•	1	€ 113,00

Forets étagés avec revêtement en Titanium



Numéro de commande	Capacité de perçage	Longueur	Longueur utile	Nombre d'étages	Diamètre tige	Revêtement Titanium	Pièces	Prix euro hors tva
D-40113	4-12 mm	65 mm	45 mm	9	6,35 mm	•	1	€ 32,80
D-40129	4-20 mm	75 mm	53 mm	9	6,35 mm	•	1	€ 53,50
D-40135	4-32 mm	102 mm	80 mm	15	10 mm	•	1	€ 118,00

Forets étagés avec goujures hélicoïdales



Numéro de commande	Capacité de perçage	Longueur	Longueur utile	Nombre d'étages	Diamètre tige	Blanc	Pièces	Prix euro hors tva
D-40141	4-12 mm	65 mm	45 mm	9	6,35 mm	•	1	€ 39,00
D-40157	4-20 mm	75 mm	53 mm	9	6,35 mm	•	1	€ 53,50
D-40163	4-32 mm	102 mm	80 mm	15	10 mm	•	1	€ 113,00

Forets étagés avec goujures hélicoïdales et revêtement en Titanium



Numéro de commande	Capacité de perçage	Longueur	Longueur utile	Nombre d'étages	Diamètre tige	Revêtement Titanium	Pièces	Prix euro hors tva
D-40179	4-12 mm	65 mm	45 mm	9	6,35 mm	•	1	€ 43,00

ACCU

FORER ET
BURINER

PERÇAGE

VISSER

MEULAGE

COUPER

SCIER

RABOTAGE

DEFONÇAGE

PONÇAGE

DIVERS

NETTOYAGE

FIXATION

JARDINAGE

RANGER/EPI

(DE)
MONTAGE

Accessoires pour perceuses

D-40185	4-20 mm	75 mm	53 mm	9	6,35 mm	•	1	€ 57,50
D-40191	4-32 mm	102 mm	80 mm	15	10 mm	•	1	€ 118,00

Scies à trépan

Scies à trépan universelles

Les scies à trépan universelles Makita sont équipées de dents au carbure et sont à utiliser avec un adaptateur Makita 'spécial protect' M16 à emmanchement SDS-plus ou hexagonal. Elles sont spécialement conçues pour des matériaux multiples : bois massif, panneaux de bois, MDF, plaques de plâtres, fermacell, porotherm, brique de construction, éternit et matières plastiques.



Numéro de commande	Diamètre	Nombre de dents	Pièces	Prix euro hors tva
P-64478	30 mm	3	1	€ 27,70
P-64490	40 mm	3	1	€ 32,80
P-64515	50 mm	3	1	€ 36,00
P-64543	60 mm	5	1	€ 41,00
P-64571	68 mm	5	1	€ 45,00
P-64618	76 mm	5	1	€ 55,00
P-64646	85 mm	5	1	€ 61,20
P-64652	90 mm	5	1	€ 65,50
P-64668	105 mm	6	1	€ 81,00

Scies cloches bi-métal 8% de Cobalt EZYCHANGE



Numéro de commande	Diamètre	Régime dans l'inox	Régime dans l'acier	Régime dans l'aluminium	Régime dans le laiton	Pièces	Prix euro hors tva
B-11265	16 mm	275 min ⁻¹	550 min ⁻¹	825 min ⁻¹	730 min ⁻¹	1	€ 8,70
B-11271	19 mm	230 min ⁻¹	460 min ⁻¹	690 min ⁻¹	600 min ⁻¹	1	€ 8,70
B-11287	20 mm	220 min ⁻¹	440 min ⁻¹	670 min ⁻¹	580 min ⁻¹	1	€ 8,70
B-11293	22 mm	195 min ⁻¹	390 min ⁻¹	585 min ⁻¹	520 min ⁻¹	1	€ 9,20
B-11302	24 mm	185 min ⁻¹	370 min ⁻¹	555 min ⁻¹	495 min ⁻¹	1	€ 9,20
B-11318	25 mm	175 min ⁻¹	350 min ⁻¹	525 min ⁻¹	470 min ⁻¹	1	€ 9,20
B-11324	29 mm	150 min ⁻¹	300 min ⁻¹	450 min ⁻¹	400 min ⁻¹	1	€ 10,20
B-11330	30 mm	145 min ⁻¹	285 min ⁻¹	425 min ⁻¹	380 min ⁻¹	1	€ 10,20
B-11346	32 mm	140 min ⁻¹	275 min ⁻¹	410 min ⁻¹	360 min ⁻¹	1	€ 10,20
B-11352	35 mm	125 min ⁻¹	250 min ⁻¹	375 min ⁻¹	330 min ⁻¹	1	€ 12,30
B-11368	38 mm	120 min ⁻¹	240 min ⁻¹	360 min ⁻¹	315 min ⁻¹	1	€ 12,30
B-16754	40 mm	110 min ⁻¹	220 min ⁻¹	330 min ⁻¹	290 min ⁻¹	1	€ 12,30

Accessoires pour perceuses

B-11374	41 mm	105 min ⁻¹	210 min ⁻¹	315 min ⁻¹	280 min ⁻¹	1	€ 13,30
B-11380	44 mm	95 min ⁻¹	195 min ⁻¹	295 min ⁻¹	250 min ⁻¹	1	€ 14,40
B-11396	48 mm	90 min ⁻¹	180 min ⁻¹	270 min ⁻¹	240 min ⁻¹	1	€ 14,40
B-11405	51 mm	85 min ⁻¹	170 min ⁻¹	255 min ⁻¹	230 min ⁻¹	1	€ 15,40
B-18194	54 mm	80 min ⁻¹	160 min ⁻¹	240 min ⁻¹	210 min ⁻¹	1	€ 16,40
B-11411	57 mm	75 min ⁻¹	150 min ⁻¹	225 min ⁻¹	200 min ⁻¹	1	€ 17,50
B-11427	60 mm	70 min ⁻¹	140 min ⁻¹	220 min ⁻¹	190 min ⁻¹	1	€ 17,50
B-11433	64 mm	65 min ⁻¹	135 min ⁻¹	205 min ⁻¹	180 min ⁻¹	1	€ 17,50
B-16760	65 mm	65 min ⁻¹	130 min ⁻¹	200 min ⁻¹	175 min ⁻¹	1	€ 17,50
B-11449	68 mm	65 min ⁻¹	130 min ⁻¹	195 min ⁻¹	170 min ⁻¹	1	€ 18,50
B-11455	70 mm	60 min ⁻¹	125 min ⁻¹	185 min ⁻¹	160 min ⁻¹	1	€ 18,50
B-11461	76 mm	55 min ⁻¹	115 min ⁻¹	170 min ⁻¹	150 min ⁻¹	1	€ 19,50
B-11477	83 mm	50 min ⁻¹	105 min ⁻¹	155 min ⁻¹	140 min ⁻¹	1	€ 19,50
B-11483	92 mm	45 min ⁻¹	95 min ⁻¹	140 min ⁻¹	120 min ⁻¹	1	€ 23,60
B-11499	102 mm	40 min ⁻¹	85 min ⁻¹	130 min ⁻¹	110 min ⁻¹	1	€ 26,70
B-11508	105 mm	40 min ⁻¹	80 min ⁻¹	120 min ⁻¹	110 min ⁻¹	1	€ 28,80
B-11514	127 mm	30 min ⁻¹	65 min ⁻¹	90 min ⁻¹	85 min ⁻¹	1	€ 44,00
B-11520	152 mm	25 min ⁻¹	55 min ⁻¹	85 min ⁻¹	75 min ⁻¹	1	€ 63,50

Scies cloches bi-métal 8% de Cobalt

Les scies cloches bi-métal 8% de Cobalt Makita sont fabriquées selon les dernières technologies, avec des tolérances très réduites et avec les caractéristiques suivantes: un bi-métal HSS de très haute qualité avec 8% de Cobalt, une géométrie de denture spécialement conçue pour un usage industriel intensif, une denture combinée 4/6 permettant de couper l'acier, l'inco, la fonte, des matériaux non ferreux, des matériaux synthétiques, du placoplâtre et du bois, une durée de vie plus élevée.



Numéro de commande	Diamètre	Régime dans l'inco	Régime dans l'acier	Régime dans le laiton	Régime dans l'aluminium	Pièces	Prix euro hors tva
P-52451	14 mm	300 min ⁻¹	580 min ⁻¹	790 min ⁻¹	900 min ⁻¹	1	€ 7,20
P-34936	16 mm	275 min ⁻¹	550 min ⁻¹	730 min ⁻¹	825 min ⁻¹	1	€ 7,70
P-52467	17 mm	250 min ⁻¹	500 min ⁻¹	665 min ⁻¹	750 min ⁻¹	1	€ 7,70
P-34942	19 mm	230 min ⁻¹	460 min ⁻¹	600 min ⁻¹	690 min ⁻¹	1	€ 7,70
P-52473	20 mm	220 min ⁻¹	440 min ⁻¹	580 min ⁻¹	670 min ⁻¹	1	€ 7,70
P-52489	21 mm	210 min ⁻¹	425 min ⁻¹	560 min ⁻¹	630 min ⁻¹	1	€ 7,70
P-34958	22 mm	195 min ⁻¹	390 min ⁻¹	520 min ⁻¹	585 min ⁻¹	1	€ 8,20
P-34964	24 mm	185 min ⁻¹	370 min ⁻¹	495 min ⁻¹	555 min ⁻¹	1	€ 8,20
P-34970	25 mm	175 min ⁻¹	350 min ⁻¹	470 min ⁻¹	525 min ⁻¹	1	€ 8,20
P-52495	27 mm	160 min ⁻¹	325 min ⁻¹	435 min ⁻¹	480 min ⁻¹	1	€ 8,20
P-52504	29 mm	150 min ⁻¹	300 min ⁻¹	400 min ⁻¹	450 min ⁻¹	1	€ 8,70
P-52510	30 mm	145 min ⁻¹	285 min ⁻¹	380 min ⁻¹	425 min ⁻¹	1	€ 9,20
P-34986	32 mm	140 min ⁻¹	275 min ⁻¹	360 min ⁻¹	410 min ⁻¹	1	€ 9,00
P-52526	33 mm	135 min ⁻¹	268 min ⁻¹	345 min ⁻¹	390 min ⁻¹	1	€ 9,20
P-34992	35 mm	125 min ⁻¹	250 min ⁻¹	330 min ⁻¹	375 min ⁻¹	1	€ 10,20
P-52532	37 mm	120 min ⁻¹	240 min ⁻¹	315 min ⁻¹	360 min ⁻¹	1	€ 10,20
P-35003	38 mm	120 min ⁻¹	240 min ⁻¹	315 min ⁻¹	360 min ⁻¹	1	€ 10,20
P-52548	40 mm	110 min ⁻¹	220 min ⁻¹	290 min ⁻¹	330 min ⁻¹	1	€ 10,20
P-52554	41 mm	105 min ⁻¹	210 min ⁻¹	280 min ⁻¹	315 min ⁻¹	1	€ 10,20
P-52560	43 mm	100 min ⁻¹	205 min ⁻¹	270 min ⁻¹	305 min ⁻¹	1	€ 11,30
P-35019	44 mm	95 min ⁻¹	195 min ⁻¹	250 min ⁻¹	295 min ⁻¹	1	€ 12,30

ACCU

FORER ET
BURINER

PERÇAGE

VISSER

MEULAGE

COUPER

SCIER

RABOTAGE

DEFONCAGE

PONCAGE

DIVERS

NETTOYAGE

FIXATION

JARDINAGE

RANGER/EPI

(DE)
MONTAGE

Accessoires pour perceuses

ACCU	P-52576	46 mm	95 min ⁻¹	190 min ⁻¹	250 min ⁻¹	285 min ⁻¹	€ 12,30
	P-52582	48 mm	90 min ⁻¹	180 min ⁻¹	240 min ⁻¹	270 min ⁻¹	€ 12,30
	P-35025	51 mm	85 min ⁻¹	170 min ⁻¹	230 min ⁻¹	255 min ⁻¹	€ 13,30
FORER ET BURINER	P-52598	52 mm	80 min ⁻¹	165 min ⁻¹	220 min ⁻¹	245 min ⁻¹	€ 13,30
	P-52607	54 mm	80 min ⁻¹	160 min ⁻¹	210 min ⁻¹	240 min ⁻¹	€ 13,80
	P-35031	57 mm	75 min ⁻¹	150 min ⁻¹	200 min ⁻¹	225 min ⁻¹	€ 14,40
	P-52613	59 mm	75 min ⁻¹	145 min ⁻¹	195 min ⁻¹	225 min ⁻¹	€ 14,40
PERÇAGE	P-52629	60 mm	70 min ⁻¹	140 min ⁻¹	190 min ⁻¹	220 min ⁻¹	€ 14,40
	P-52635	64 mm	65 min ⁻¹	135 min ⁻¹	180 min ⁻¹	205 min ⁻¹	€ 15,40
	P-52641	65 mm	65 min ⁻¹	130 min ⁻¹	175 min ⁻¹	200 min ⁻¹	€ 15,40
VISSER	P-52657	67 mm	65 min ⁻¹	130 min ⁻¹	170 min ⁻¹	195 min ⁻¹	€ 15,90
	P-35047	68 mm	65 min ⁻¹	130 min ⁻¹	170 min ⁻¹	195 min ⁻¹	€ 16,40
	P-52663	70 mm	60 min ⁻¹	125 min ⁻¹	160 min ⁻¹	185 min ⁻¹	€ 16,40
	P-52679	73 mm	60 min ⁻¹	120 min ⁻¹	160 min ⁻¹	180 min ⁻¹	€ 16,40
MEULAGE	P-35053	76 mm	55 min ⁻¹	115 min ⁻¹	150 min ⁻¹	170 min ⁻¹	€ 17,50
	P-52685	79 mm	55 min ⁻¹	110 min ⁻¹	140 min ⁻¹	165 min ⁻¹	€ 17,50
	P-35069	83 mm	50 min ⁻¹	105 min ⁻¹	140 min ⁻¹	155 min ⁻¹	€ 18,50
COUPER	P-52691	86 mm	50 min ⁻¹	100 min ⁻¹	130 min ⁻¹	150 min ⁻¹	€ 18,50
	P-52700	89 mm	45 min ⁻¹	95 min ⁻¹	130 min ⁻¹	145 min ⁻¹	€ 18,50
	P-35075	92 mm	45 min ⁻¹	95 min ⁻¹	120 min ⁻¹	140 min ⁻¹	€ 21,60
	P-52716	95 mm	45 min ⁻¹	90 min ⁻¹	120 min ⁻¹	135 min ⁻¹	€ 21,60
SCIER	P-52722	98 mm	45 min ⁻¹	90 min ⁻¹	120 min ⁻¹	135 min ⁻¹	€ 21,60
	P-52738	102 mm	40 min ⁻¹	85 min ⁻¹	110 min ⁻¹	130 min ⁻¹	€ 21,60
	P-35081	105 mm	40 min ⁻¹	80 min ⁻¹	110 min ⁻¹	120 min ⁻¹	€ 25,60
RABOTAGE	P-52744	108 mm	40 min ⁻¹	80 min ⁻¹	110 min ⁻¹	120 min ⁻¹	€ 26,70
	P-52750	111 mm	40 min ⁻¹	80 min ⁻¹	100 min ⁻¹	120 min ⁻¹	€ 27,70
	P-52766	114 mm	35 min ⁻¹	75 min ⁻¹	100 min ⁻¹	105 min ⁻¹	€ 28,80
	P-52772	121 mm	35 min ⁻¹	70 min ⁻¹	90 min ⁻¹	95 min ⁻¹	€ 30,80
DEFONCAGE	P-52788	140 mm	30 min ⁻¹	65 min ⁻¹	80 min ⁻¹	85 min ⁻¹	€ 41,00
	P-52794	146 mm	30 min ⁻¹	60 min ⁻¹	80 min ⁻¹	85 min ⁻¹	€ 46,00
PONÇAGE	P-35106	152 mm	25 min ⁻¹	55 min ⁻¹	75 min ⁻¹	85 min ⁻¹	€ 55,00

Scies à trépan HSS bimétalliques

Scies à trépan Makita bimétalliques au cobalt. Elles conviennent pour l'acier coulé, l'inco, l'aluminium, le bronze, le cuivre, les matières plastiques et le bois.



	Numéro de commande	Diamètre	Capacité de perçage	Régime dans le bois	Régime dans l'acier	Régime dans l'inco	Pièces	Prix euro hors tva
FIXATION	D-16994	16 mm	38 mm	3000 min ⁻¹	550 min ⁻¹	275 min ⁻¹	1	€ 6,20
	D-17005	19 mm	38 mm	3000 min ⁻¹	460 min ⁻¹	230 min ⁻¹	1	€ 6,20
	D-17251	20 mm	38 mm	3000 min ⁻¹	440 min ⁻¹	220 min ⁻¹	1	€ 6,20
JARDINAGE	D-17011	22 mm	38 mm	3000 min ⁻¹	390 min ⁻¹	195 min ⁻¹	1	€ 7,20
	D-17027	24 mm	38 mm	3000 min ⁻¹	370 min ⁻¹	185 min ⁻¹	1	€ 7,20
	D-17033	25 mm	38 mm	2700 min ⁻¹	350 min ⁻¹	175 min ⁻¹	1	€ 7,20
RANGER/EPI	D-17267	29 mm	38 mm	2700 min ⁻¹	300 min ⁻¹	150 min ⁻¹	1	€ 7,20
(DE) MONTAGE	D-17049	32 mm	38 mm	2400 min ⁻¹	275 min ⁻¹	140 min ⁻¹	1	€ 7,70

Accessoires pour perceuses

D-17055	35 mm	38 mm	2400 min ⁻¹	250 min ⁻¹	125 min ⁻¹	1	€ 7,70
D-17061	38 mm	38 mm	2400 min ⁻¹	230 min ⁻¹	115 min ⁻¹	1	€ 8,20
D-17273	40 mm	38 mm	2100 min ⁻¹	220 min ⁻¹	110 min ⁻¹	1	€ 8,20
D-17077	44 mm	38 mm	2100 min ⁻¹	195 min ⁻¹	95 min ⁻¹	1	€ 9,70
D-17083	51 mm	38 mm	2000 min ⁻¹	170 min ⁻¹	85 min ⁻¹	1	€ 10,20
D-17099	57 mm	38 mm	2000 min ⁻¹	150 min ⁻¹	75 min ⁻¹	1	€ 11,30
D-17108	68 mm	38 mm	1800 min ⁻¹	130 min ⁻¹	65 min ⁻¹	1	€ 12,30
D-17114	76 mm	38 mm	1800 min ⁻¹	115 min ⁻¹	55 min ⁻¹	1	€ 13,30
D-17120	83 mm	38 mm	1500 min ⁻¹	105 min ⁻¹	50 min ⁻¹	1	€ 13,30
D-17136	92 mm	38 mm	1200 min ⁻¹	95 min ⁻¹	45 min ⁻¹	1	€ 16,40
D-17142	105 mm	38 mm	1000 min ⁻¹	80 min ⁻¹	40 min ⁻¹	1	€ 18,50
D-17158	127 mm	38 mm	800 min ⁻¹	65 min ⁻¹	30 min ⁻¹	1	€ 28,80
D-17164	152 mm	38 mm	800 min ⁻¹	55 min ⁻¹	25 min ⁻¹	1	€ 41,00



Adaptateurs pour scies à trépan

	Numéro de commande	Emmanchement	Longueur	Diamètre	Pièces	Prix euro hors tva
	Foret de centrage HSS Ø 6,35mm, convient pour adaptateurs de scies à trépan Makita D-17170, D-17186, D-1760, D-17619, P-35190.					
	D-17192		71 mm	6,35 mm	1	€ 6,40
	Foret de centrage HSS Ø 6,35mm, convient pour adaptateurs de scies à trépan P-35162, P-35184, P-35190.					
	P-35215		102 mm	6,35 mm	1	€ 5,10
	Foret de centrage HSS Ø 7,4mm pour le bois, les matières synthétiques, A utiliser avec l'adaptateur Makita special protect P-64319 ou P-67044.					
	P-64353		109 mm		1	€ 4,10
	Foret de centrage au carbure Ø 8mm pour brique de construction, pierre, A utiliser avec l'adaptateur Makita special protect P-64319 ou P-67044.					
	P-64347		120 mm		1	€ 4,60
	Foret de centrage HSS-G EZYCHANGE.					
	B-11542	6,35 mm	80 mm		1	€ 6,20
	Adaptateur pour scies à trépan Makita de 32 à 152mm.					
	D-17186	Hex 11 mm	115 mm		1	€ 6,70
	Adaptateur 'fixéclair' pour scies cloches Makita de 32 à 152mm.					
	P-35190	hex 11 mm	115 mm		1	€ 23,10
	Adaptateur special protect M16.					
	P-67044	Hex 11 mm	118 mm		1	€ 28,30

ACCU

FORER ET
BURNER

PERCAGE

VISSER

MEULAGE

COUPER

SCIER

RABOTAGE

DEFONCAGE

PONCAGE

DIVERS

NETTOYAGE









FIXATION

JARDINAGE

RANGER/EPI



(DE)
MONTAGE

Accessoires pour perceuses

	Adaptateur pour scies à trépan Makita de 14 à 30mm.				
	D-17170	Hex 9,5 mm	90 mm	1	€ 6,40
	Adaptateur pour scies à trépan 8% de Cobalt Makita de 14 à 30mm.				
	P-35156	Hex 9,5 mm	90 mm	1	€ 10,20
	Adaptateur rapide pour scies cloches EZYCHANGE, foret de centrage HSS-G inclus.				
	B-11536	Hex 9,5 mm	137 mm	1	€ 25,60
	Adaptateur pour scies à trépan 8% Cobalt Makita de 14 à 30mm.				
	P-35178	SDS PLUS	90 mm	1	€ 17,50
	Adaptateur pour scies à trépan Makita de 14 à 30mm.				
	D-17603	SDS PLUS	90 mm	1	€ 20,30
	Adaptateur pour scies à trépan Makita de 32 à 152mm.				
	D-17619	SDS PLUS	115 mm	1	€ 28,00
	Adaptateur pour scies à trépan 8% de Cobalt Makita de 32 à 152mm.				
	P-35184	SDS PLUS	115 mm	1	€ 23,60
	Adaptateur special protect M16.				
	P-64319	SDS PLUS	118 mm	1	€ 28,30

Assortiments de scies à trépan



	Numéro de commande	Diamètre	Pièces	Prix euro hors tva
	 <p>Jeu de scies cloches bi-métal. Contient 6 scies cloches de diamètre 20, 25, 32, 40, 51 et 65mm + deux adaptateurs pour scies cloches dans un coffret pratique.</p>			
	D-24898	20/25/32/40/51/65 mm	6	€ 66,50

ACCU

FORER ET
BURINER

PERÇAGE

VISSER

MEULAGE

COUPER

SCIER

RABOTAGE

DEFONCAGE

PONCAGE

DIVERS

NETTOYAGE

FIXATION

JARDINAGE

RANGER/EPI

(DE)
MONTAGE

Accessoires pour perceuses

Jeu de scies cloches EZYCHANGE avec adaptateur rapide et 2 forets de centrage HSS-G.



B-18188 25/32/40/51/65/68/76 mm 10 € 101,00

Jeu de scies cloches EZYCHANGE avec adaptateur rapide et foret de centrage HSS-G. Idéal pour plombiers.



B-11966 19/22/29/38/44/57 mm 8 € 90,00

Fraises à trépan HM

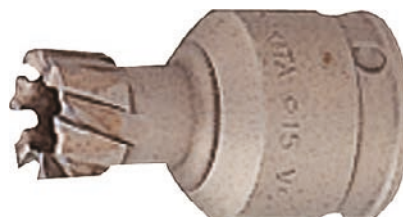

Numéro de commande	Diamètre	Capacité de perçage	Régime dans l'acier	Régime dans l'inox	Pièces	Prix euro hors tva
B-02397	26 mm	12 mm	760 min ⁻¹	630 min ⁻¹	1	€ 121,00
B-02412	28 mm	12 mm	640 min ⁻¹	540 min ⁻¹	1	€ 125,00
B-02434	30 mm	12 mm	636 min ⁻¹	530 min ⁻¹	1	€ 129,00
B-02456	32 mm	12 mm	610 min ⁻¹	510 min ⁻¹	1	€ 133,00

Adaptateurs pour fraises à trépan



	Numéro de commande	Longueur	Pièces	Prix euro hors tva
	Mèche pilote pour fraises à trépan.			
	A-81315	63 mm	1	€ 12,30

ACCU

FORER ET
BURNER

PERÇAGE

VISSER

MEULAGE

COUPER

SCIER

RABOTAGE

DEFONCAGE

PONCAGE

DIVERS

NETTOYAGE

FIXATION

JARDINAGE

RANGER/EPI

(DE)
MONTAGE

Accessoires pour perceuses

Trépan au diamant



Mini forets diamantés

Convient parfaitement pour forer dans le carrelage (ceramique), le granite le verre.

Numéro de commande	Diamètre	Longueur	Pièces	Prix euro hors tva
P-66569	5 mm	30 mm	1	€ 13,00
P-66575	6 mm	30 mm	1	€ 14,00
P-66581	7 mm	30 mm	1	€ 15,00
P-66597	8 mm	30 mm	1	€ 16,00
P-66612	10 mm	30 mm	1	€ 17,00
P-66709	12 mm	30 mm	1	€ 18,00
P-66715	15 mm	30 mm	1	€ 20,00
P-66721	20 mm	30 mm	1	€ 22,00
P-66737	25 mm	30 mm	1	€ 25,00
P-66628	6, 8, 10 mm	30 mm	1	€ 40,00
P-66983	15, 20, 25 mm	30 mm	1	€ 60,00

Trépan diamantés pour la pierre naturelle et le béton dur, usage à eau

Trépan à couronne de qualité industrielle, type DWS3CR, pour le perçage à eau avec support de perçage ou à la main. Conçu pour le perçage du granit, du marbre, des briques dures, du béton dur et d'autres matériaux durs et non-abrasifs.



Numéro de commande	Diamètre	Longueur	Emmanchement	Pièces	Prix euro hors tva
P-40733	12 mm	300 mm	1/2 ext	1	€ 77,00
P-40749	14 mm	300 mm	1/2 ext	1	€ 78,00
P-40755	16 mm	300 mm	1/2 ext	1	€ 79,00
P-40761	18 mm	300 mm	1/2 ext	1	€ 80,00
P-40777	20 mm	300 mm	1/2 ext	1	€ 81,00
P-40783	22 mm	300 mm	1/2 ext	1	€ 83,00
P-40799	24 mm	300 mm	1/2 ext	1	€ 85,00
P-40808	25 mm	300 mm	1/2 ext	1	€ 84,00
P-40814	28 mm	300 mm	1/2 ext	1	€ 88,00
P-40820	30 mm	300 mm	1/2 ext	1	€ 90,00
P-40836	32 mm	300 mm	1/2 ext	1	€ 97,00

Accessoires pour perceuses

Trépans diamantés le béton dur, usage à eau

Trépan à couronne de qualité industrielle, DWC4, pour le perçage du béton avec refroidissement à eau. L'utilisation d'un bâti est recommandé.



Numéro de commande	Diamètre	Longueur	Emmanchement	Pièces	Prix euro hors tva
P-40973	36 mm	400 mm	1/2 ext	1	€ 108,00
P-40989	38 mm	400 mm	1/2 ext	1	€ 118,00
P-40995	40 mm	400 mm	1/2 ext	1	€ 120,00
P-41006	52 mm	400 mm	1/2 ext	1	€ 133,00
P-09927	56 mm	320 mm	M30		€ 154,00
P-65816	62 mm	400 mm	5/4 int	1	€ 136,00
P-41034	65 mm	400 mm	5/4 int	1	€ 138,00
P-09949	71 mm	420 mm	M30	1	€ 181,00
P-41056	78 mm	400 mm	5/4 int	1	€ 164,00
P-41078	82 mm	400 mm	5/4 int	1	€ 169,00
P-41090	92 mm	400 mm	5/4 int	1	€ 184,00
P-41115	102 mm	400 mm	5/4 int	1	€ 199,00
P-41137	107 mm	400 mm	5/4 int	1	€ 215,00
P-41143	112 mm	400 mm	5/4 int	1	€ 223,00
P-41159	117 mm	400 mm	5/4 int	1	€ 230,00
P-65822	122 mm	400 mm	5/4 int	1	€ 235,00
P-41165	127 mm	400 mm	5/4 int	1	€ 255,00
P-65838	132 mm	400 mm	5/4 int	1	€ 264,00
P-41171	152 mm	400 mm	5/4 int	1	€ 284,00
P-41187	162 mm	400 mm	5/4 int	1	€ 312,00
P-41193	178 mm	400 mm	5/4 int	1	€ 322,00
P-41202	182 mm	400 mm	5/4 int	1	€ 325,00
P-41218	202 mm	400 mm	5/4 int	1	€ 347,00
P-41224	212 mm	400 mm	5/4 int	1	€ 388,00
P-41230	225 mm	400 mm	5/4 int	1	€ 429,00
P-41246	252 mm	400 mm	5/4 int	1	€ 459,00

Trépans diamantés pour la brique de construction, usage à sec

Trépan à couronne de qualité industrielle, PRB7, pour le perçage à sec avec adaptateur pour l'aspiration des poussières. Conçu pour un usage universel dans la brique de construction et autres pierres abrasives.



Numéro de commande	Diamètre	Longueur	Emmanchement	Pièces	Prix euro hors tva
P-63806	68 mm	150 mm	M16	1	€ 91,00

ACCU

FORER ET
BURINER

PERÇAGE

VISSER

MEULAGE

COUPER

SCIER

RABOTAGE

DEFONCAGE

PONCAGE

DIVERS

NETTOYAGE

FIXATION

JARDINAGE

RANGER/EPI

(DE)
MONTAGE

Accessoires pour perceuses

P-63812	68 mm	400 mm	M16	1	€ 118,00
P-63828	76 mm	150 mm	M16	1	€ 118,00
P-63834	76 mm	400 mm	M16	1	€ 138,00
P-63840	82 mm	150 mm	M16	1	€ 122,00
P-63856	82 mm	400 mm	M16	1	€ 156,00
P-63884	112 mm	150 mm	M16	1	€ 147,00
P-63890	112 mm	400 mm	M16	1	€ 183,00
P-63921	132 mm	150 mm	M16	1	€ 163,00
P-63937	132 mm	400 mm	M16	1	€ 203,00



Rallonges pour trépan diamantés









Numéro de commande	Emmanchement	Porte-outils	Longueur	Pièces	Prix euro hors tva
P-41551	1/2" BSP ext	1/2" BSP int	100 mm	1	€ 35,00
P-41604	5/4" UNC ext	5/4" UNC int	100 mm	1	€ 40,00
P-41610	5/4" UNC ext	5/4" UNC int	200 mm	1	€ 46,00
P-34718	1/2" BSP ext	1/2" BSP int	300 mm	1	€ 39,00
P-41626	5/4" UNC ext	5/4" UNC int	300 mm	1	€ 63,50
P-41632	5/4" UNC ext	5/4" UNC int	400 mm	1	€ 76,00
P-41648	5/4" UNC ext	5/4" UNC int	500 mm	1	€ 100,00



Adaptateurs pour trépan diamantés

	Numéro de commande	Emmanchement	Porte-outils	Longueur	Pièces	Prix euro hors tva
	P-10073	1/2" M	M30 M	50 mm	1	€ 14,00
Adaptateur.						
	P-14009	5/4" unc int	M16 ext	88 mm	1	€ 30,80
	P-14015	5/4" unc int	M30 ext	88 mm	1	€ 30,80

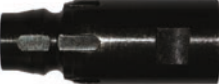
Accessoires pour perceuses

Adaptateur.						
	P-14037	BB-Tec	M30 ext	40 mm	1	€ 45,00
	P-40076	M18 int	M16 ext	50 mm	1	€ 14,40
	P-41676	5/4" unc int	1/2" int	100 mm	1	€ 56,50
	P-41682	5/4" unc ext	1/2" ext	105 mm	1	€ 56,50
	P-41698	1/2" ext	1/2" ext	70 mm	1	€ 43,00
	P-41707	HI	1/2" int	75 mm	1	€ 51,00
Adaptateur pour monter un trépan diamanté avec filetage M30 interne sur une carotteuse avec arbre M18.						
	P-41866	M18 F	M30 M	40 mm	1	€ 20,00
Adaptateur.						
	P-42151	M18 int	5/4" ext / 1/2" int	75 mm	1	€ 36,00

Disques de support pour trépan diamantés

Disques de centrage pour le montage de la mèche-pilote dans le trépan à sec Dusttec.



Numéro de commande	Diamètre	Pièces	Prix euro hors tva
P-41919	68 mm	1	€ 2,30
P-45098	76 mm	1	€ 3,30
P-41931	82 mm	1	€ 3,30
P-41969	112 mm	1	€ 6,40
P-41981	132 mm	1	€ 8,20

ACCU

FORER ET
BURNER

PERCAGE

VISSER

MEULAGE

COUPER

SCIER

RABOTAGE

DEFONCAGE

PONCAGE

DIVERS

NETTOYAGE

FIXATION

JARDINAGE

RANGER/EPI

(DE)
MONTAGE

Accessoires pour perceuses

ACCU

FORER ET
BURINER

PERÇAGE

VISSER

MEULAGE

COUPER

SCIER

RABOTAGE

DEFONCAGE

PONÇAGE

DIVERS

NETTOYAGE

FIXATION

JARDINAGE

RANGER/ÉPI

(DE)
MONTAGE

Pointes et forets de centrage trépan diamantés



Pointes de centrages à utiliser en combinaison avec un disque de centrage approprié. La pointe assure un amorçage stable et franc.













Numéro de commande	Longueur	Pièces	Prix euro hors tva
Chasse-cône.			
P-34752	75 mm	1	€ 5,00
Pointe à centrer.			
P-41894	150 mm	1	€ 24,60
Pointe à centrer à ressort à cône type A.			
P-49301	215 mm	1	€ 29,80
Mèche à centrer au carbure à cône type A.			
P-34724	215 mm	1	€ 20,50
Pointe à centrer.			
P-41903	400 mm	1	€ 67,50

Divers accessoires pour outils diamantés



	Numéro de commande	Convient pour modèle	Pièces	Prix euro hors tva
	Kit de récupération d'eau complet pour support de perceuse à diamant Makita.			
	EE35879	DBM230	1	€ 169,00
	Tête de refroidissement à eau pour perceuse Makita DA4511.			
	P-01797		1	€ 204,00
	Plaque d'appui pour aspiration poussières. A utiliser avec une carotreuse diamant avec refroidissement à l'eau.			
	P-11564	DBM131	1	€ 35,00
	Tête de refroidissement à eau pour perceuse Makita.			
	P-16938	8406	1	€ 189,00

Accessoires pour perceuses

Support de perçage pour perceuses à diamant.				
	P-40082	DBM130/DBM131	1	€ 663,00
Set de fixation pour support de carotreuse diamantées Makita.				
	P-40098	DBM130/DBM131/DBM230	1	€ 36,00
Flasque à 6 trous 5/4" UNC.				
	P-41660		1	€ 50,00
Ecrou à ailettes.				
	P-41713		1	€ 17,00
Tige d'ancrage filetée 200mm.				
	P-41729		1	€ 30,80
Tige d'ancrage filetée 250mm.				
	P-41735		1	€ 30,80
Cheville à frappe M12, forage de 15mm.				
	P-41741		1	€ 3,30
Adaptateur Dusttec à utiliser en combinaison avec les trépan à sec Makita à emmanchement M16. L'adaptateur est pourvu d'un manchon en caoutchouc pour le raccord d'un tuyau d'aspiration.				
	P-41872		1	€ 123,00
Caoutchouc de remplacement pour kit d'aspiration.				
	P-54184	DBM230	1	€ 33,00
Support de perçage pour perceuses à diamant.				
	P-54190	DBM230	1	€ 1.015,00
Set pour fixation à vide pour support.				
	P-54221	DBM230	1	€ 87,00

ACCU

FORER ET
BURINER

PERÇAGE

VISSER

MEULAGE

COUPER

SCIER

RABOTAGE

DEFONÇAGE

PONÇAGE

DIVERS

NETTOYAGE

FIXATION

JARDINAGE

RANGER/EPI







(DE)
MONTAGE

Accessoires pour perceuses

Mélanger/Malaxer







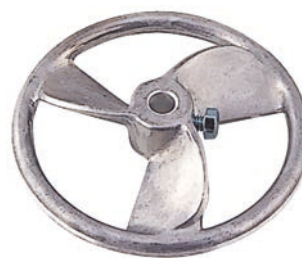

Hélices à mélanger avec tige

	Numéro de commande	Diamètre	Longueur	Capacité mélange	Emmanchement	Pièces	Prix euro hors tva
	Tige mélangeuse légère avec deux spirales pour le peintre. Convient pour mélanger les colles à tapisser, les peintures murales et les lacs. Mixture de haut en bas pour éviter de faire des taches.						
	P-02331	85 mm	400 mm	1- 10 kg	hex 8 mm	1	€ 13,30
	Tige mélangeuse légère avec deux spirales pour le maçon. Convient pour mélanger des quantités réduites de matières consistantes comme le mortier, le ciment et le plâtre. Mixture de bas en haut.						
	P-02347	90 mm	400 mm	2- 10 kg	hex 8 mm	1	€ 16,40
	Tige mélangeuse avec trois spirales pour le maçon et le plafonneur. Convient pour mélanger des matières consistantes comme le béton léger, le mortier, le ciment et divers plâtres. Mixture de bas en haut.						
	P-02353	100 mm	590 mm	5- 15 kg	hex 10 mm	1	€ 32,80
	Tige mélangeuse avec deux spirales pour le maçon et le plafonneur. Convient pour mélanger des quantités moyennes de matières consistantes comme le mortier, le ciment et le plâtre. Mixture de bas en haut.						
	P-22028	100 mm	590 mm	5-15 kg	M14 ext	1	€ 30,80
	Tige mélangeuse avec trois spirales pour le peintre et plafonneur. La forme descendante de l'hélice (mixture de haut en bas) évite les éclaboussures. Convient spécialement pour les peintures, le plâtre décoratif, la chaux, les résines époxydes.						
	P-22056	120 mm	590 mm	5-25 kg	M14 ext	1	€ 46,00
	Tige mélangeuse avec deux spirales pour le peintre. Convient pour mélanger les colles, les peintures murales, les lacs et le plâtre de décoration. Mixture de haut en bas pour éviter de faire des taches.						
	P-22012	120 mm	590 mm	5-30 kg	M14 ext	1	€ 28,80
	Tige mélangeuse avec deux spirales pour le maçon et le plafonneur. Convient pour mélanger des matières consistantes comme le béton léger, le mortier, le ciment et divers plâtres. Mixture de bas en haut.						
	P-22040	130 mm	590 mm	10-30 kg	M14 ext	1	€ 37,00

Accessoires pour perceuses



Hélices à mélanger

	Numéro de commande	Diamètre	Convient pour modèle	Pièces	Prix euro hors tva
	Plateau mélangeur (inox) pour PEINTRES. La forme du plateau aide à obtenir rapidement un résultat de mélange équilibré. Convient pour le mélange de liquides, peintures et vernis.				
	A-43670	130 mm	UT1305	1	€ 15,40
	Plateau mélangeur (aluminium) pour PLÂTRIERS. Convient spécialement pour le plâtre décoratif, le mortier, la chaux, les résines époxydes.				
	A-43723	135 mm	UT2204/UT1305	1	€ 20,50
	Plateau mélangeur (inox) pour PEINTRES. La forme du plateau aide à obtenir rapidement un résultat de mélange équilibré. Convient pour le mélange de liquides, peintures et vernis.				
	A-43686	150 mm	UT1305/UT2204	1	€ 35,00
	Plateau mélangeur (inox) pour peintres. La forme du plateau aide à obtenir un résultat de mélange équilibré. Convient pour le mélange de liquides, peintures et vernis.				
	165757-1	165 mm	UT1305	1	€ 16,40
	Plateau mélangeur (aluminium) pour MACONS. La forme du plateau facilite le malaxage de matières consistantes comme le béton, le ciment et le plâtre.				
	A-43701	175 mm	UT2204/UT1305	1	€ 20,50
	Plateau mélangeur (aluminium) pour PLÂTRIERS. Convient spécialement pour le plâtre décoratif, le mortier, la chaux, les résines époxydes.				
	A-43739	183 mm	UT2204/UT1305	1	€ 28,80
	Plateau mélangeur (acier) pour MACONS. La forme du plateau facilite le malaxage de matières consistantes comme le béton, le ciment et le plâtre.				
	A-33065	190 mm	UT2204	1	€ 59,50
	Plateau mélangeur (acier) pour PLÂTRIERS. Convient spécialement pour le plâtre décoratif, le mortier, la chaux, les résines époxydes.				
	A-33071	201 mm	UT2204	1	€ 82,00

ACCU

FORER ET
BURNER

PERCAGE

VISSER

MEULAGE

COUPER

SCIER

RABOTAGE

DEFONCAGE

PONCAGE

DIVERS

NETTOYAGE

FIXATION

JARDINAGE

RANGER/EPI

(DE)
MONTAGE

Accessoires pour perceuses



Plateau mélangeur (aluminium) pour MACONS. La forme du plateau facilite le malaxage de matières consistantes comme le béton, le ciment et le plâtre.

A-43717	220 mm	UT2204	1	€ 49,00
---------	--------	--------	---	---------



Autres accessoires malaxeurs











	Numéro de commande	Longueur	Convient pour modèle	Pièces	Prix euro hors tva
	Adaptateur de 1/2" 20 UNF à M14. Cet adaptateur permet de raccorder à une multitude de foreuses des accessoires à emmanchement M14 male, comme les hélices à mélanger avec tige.				
	P-22062	60 mm	6013B/DP4700/DP4003/DS4010/DS4011/DS4012	1	€ 9,50
	Adaptateur pour tige mélangeuse. Emmanchement: de 5/8" 16 UNF à M14.				
	P-02325	60 mm	DA6301	1	€ 12,30
	Tige hélice en inox pour plateau mélangeur A-43717, A-33065 et A-33071.				
	A-43795	510 mm	UT2204	1	€ 24,60
	Tige en inox pour plateau mélangeur A-43670, A-43686 et A-43692.				
	A-43751	560 mm	UT1305	1	€ 22,60
	Tige en inox pour plateau mélangeur A-43686, A-43701, A-43723, A-43739, et A-43745.				
	A-43773	560 mm	UT2204	1	€ 32,80

Accessoires pour perceuses

Accessoires fonctionnels pour foreuses

Mandrins



	Numéro de commande	Capacité	Emmancement		Convient pour modèle	Pièces	Prix euro hors tva
	763077-3	0,5-6,5 mm	3/8		6501	1	€ 12,80
	763079-9	1,0-10 mm	3/8		6413	1	€ 12,80
	763174-5	1,0-10 mm	as/axe		BDA340/DDA340/ BDA350/DDA350/ DA3010F	1	€ 41,00
	766018-8	1,0-10 mm	as/axe		DA330D	1	€ 30,80
	196008-1	1,0-13 mm	1/2		HP1620/HP1630/8450	1	€ 15,40
	192805-3	1,5-13 mm	1/2	•	HP2030/HP2032/HP2040	1	€ 23,00
	192877-8	1,5-13 mm	1/2		8406/63004/6013B	1	€ 32,80
	193318-7	2,0-13 mm			DA4000LR/DA4031	1	€ 57,00
	193822-6	2,0-13 mm	1/2		DS4010/DS4011/DS4012	1	€ 39,00
	192883-3	2,0-13 mm	5/8		DA6301	1	€ 46,00

ACCU

FORER ET
BURINER

PERÇAGE

VISSER

MEULAGE

COUPER

SCIER

RABOTAGE

DEFONÇAGE

PONÇAGE

DIVERS

NETTOYAGE

FIXATION

JARDINAGE

RANGER/EPI

(DE)
MONTAGE

Accessoires pour perceuses

ACCU

FORER ET
BURINER

PERÇAGE

VISSER

MEULAGE

COUPER

SCIER

RABOTAGE

DEFONCAGE

PONÇAGE

DIVERS

NETTOYAGE

FIXATION

JARDINAGE

RANGER/EPI





(DE)
MONTAGE

Clés à mandrin

Numéro de commande	Convient pour modèle	Pièces	Prix euro hors tva
Porte clé pour mandrin à clé 10mm.			
418163-2		1	€ 1,10
Clé de mandrin pour mandrin S10. Convient pour foreuses DA3000R, 6000R et 6510LVR.			
763414-1		1	€ 2,60
Clé à mandrin S10 pour mandrin à couronne dentée à axe spécial.			
763415-9	DA3010F/BDA340/DDA340/BDA350/DDA350	1	€ 2,60
Clé à mandrin KG1.			
763418-3	6413	1	€ 1,90
Clé à mandrin pour mandrin à couronne dentée à axe spécial pour modèle spécifique: DA4000LR/DA4031/DA4511/DA6301.			
763432-9	DA4000LR/DA4031	1	€ 2,60
Clé à mandrin pour mandrin à couronne dentée 13mm.			
763448-4		1	€ 2,60



Mandrins automatiques à raccord 3/8'

	Numéro de commande	Capacité	anneau de retenue	Convient pour modèle	Pièces	Prix euro hors tva
	193203-4	0,8-6,5 mm	•	DP2011	1	€ 32,80
	763132-1	1,0-10 mm	•		1	€ 16,90
	763180-0	1,0-10 mm	•	6413	1	€ 10,00
	193049-8	1,5-13 mm	•		1	€ 33,40

Accessoires pour perceuses



Mandrins automatiques à raccord 1/2"

	Numéro de commande	Capacité	anneau de retenue	Protection contre le desserrage	Convient pour modèle	Pièces	Prix euro hors tva
	193226-2	0,8-10 mm	•		DP3003	1	€ 30,80
	763130-5	1,5-13 mm	•		DP4700	1	€ 35,50
	194254-0	1,5-13 mm	•	•	DP4011/HP2033/ HP2051F/HP2051FH/ HP2071F	1	€ 40,50
	192956-2	1,5-13 mm	•	•	DP4001/ DP4003/6316D/6336D/ 6343D	1	€ 40,50
	196564-1	1,5-13 mm	•	•	6390D/8390D/HP1631/ HP1621F/8451/HP1500	1	€ 27,20
Mandrin autoserrant 13mm avec verrouillage.							
	P-14738	1,5-13 mm	•	•	DP4011/HP2033/ HP2051F/HP2051FH/ HP2071F		€ 55,00

ACCU

FORER ET
BURINER

PERÇAGE

VISSER

MEULAGE

COUPER

SCIER

RABOTAGE

DEFONÇAGE

PONÇAGE

DIVERS

NETTOYAGE

FIXATION

JARDINAGE

RANGER/EPI

(DE)
MONTAGE

Accessoires pour perceuses

ACCU

FORER ET
BURINER

PERÇAGE

VISSER

MEULAGE

COUPER

SCIER

RABOTAGE

DEFONCAGE

PONCAGE

DIVERS

NETTOYAGE





FIXATION

JARDINAGE

RANGER/EPI

(DE)
MONTAGE

Poignées avec collet de broche euro 43

	Numéro de commande	Convient pour modèle	Pièces	Prix euro hors tva
	Poignée en aluminium. S'adapte à toutes les machines à col normalisé euro de 43 mm.			
	134903-7	DP3003/DP4001	1	€ 13,00
	Poignée longue en aluminium. S'adapte à toutes les machines à col normalisé euro de 43 mm.			
	134910-0	DP4003	1	€ 15,90
	135302-6	DP4011/HP1630/HP1631/HP2051FH/HP2071F/HR2440	1	€ 6,90
	192985-5	GD0800C/GD0810C/HP2033/HP2032/HP2031/HP2030	1	€ 7,90



Poignées diverses pour foreuses

	Numéro de commande	Convient pour modèle	Pièces	Prix euro hors tva
	Poignée simple.			
	151949-8	63004	1	€ 13,80
	Poignée latérale longue.			
	152892-4	UT1305/UT2204/DA4000LR	1	€ 7,50

Accessoires pour perceuses





Butées de profondeur pour poignées de foreuses



Numéro de commande	Diamètre	Longueur	Pièces	Prix euro hors tva
322177-4	4 mm	125 mm	1	€ 1,30
324219-0	6 mm	220 mm	1	€ 1,30
331886-4	6 mm	220 mm	1	€ 2,10
322223-3	6 mm	250 mm	1	€ 1,30



Accessoires divers pour foreuses

	Numéro de commande	Longueur	Convient pour modèle	Pièces	Prix euro hors tva
	193317-9			1	€ 174,00
Rallonge pour perceuse. A utiliser avec perceuse Makita DA4000LR.					
	194906-3			1	€ 33,40
Ensemble de câble d'alimentation avec raccord rapide contenant: le câble même (699023-9) du type H07RN-F et 10m de long , une gaine d'entrée (687129-5) et une pièce pour le raccord des fils (655413-6).					
	A-36712			1	€ 148,00
Support pour perceuses avec collier Euro de 43mm.					
	D-57093			1	€ 30,80
Coupe-cercle pour matériaux plutôt doux comme le stratifié, le PVC, les plaques de plâtre etc. Réglable de 30 à 120mm. Convient pour perceuses (sur accu) 10-13mm.					
	STEX122177	130 mm	6013B	1	€ 179,00
Adaptateur d'équerre. Accessoire idéal pour travaux de perçage dans les coins ou les endroits inaccessibles à une machine normale. Longueur 130mm, hauteur sans mandrin 70mm.					

ACCU

FORER ET
BURNER

PERÇAGE

VISSER

MEULAGE

COUPER

SCIER

RABOTAGE

DEFONCAGE

PONCAGE

DIVERS

NETTOYAGE

FIXATION

JARDINAGE

RANGER/EPI

(DE)
MONTAGE

Accessoires pour perceuses



Coffrets de transport pour perceuses

Numéro de commande	Matière plastique	Métal	No d'art. fermeture (*= set)	Convient pour modèle	Pièces	Prix euro hors tva
141358-9	•		163455-1	BDA340/DDA340/BDA341/DDA341/BDA350/DDA350	1	€ 35,00
821556-8	•		162315-4	DA330D/DA331D	1	€ 17,50
824485-4	•			HP2033/HP2032	1	€ 24,00
824595-7	•		417075-6	DP3003/DP4001/DP4003	1	€ 25,60
824608-4	•			8406/HP2040/HP2041	1	€ 25,00
824627-0	•			DA301D/DA391D	1	€ 20,00
824646-6	•		163467-4	DA4000LR	1	€ 50,00
824647-4	•		163467-4	DA4031	1	€ 50,00
824650-5	•		417724-5	HR2020/HR2440/HR2440F/HR2450/HR2450F/HR2450FT	1	€ 15,40
824811-7	•		452180-2	HP1630/HP1631/MT815	1	€ 20,00
824923-6	•		183091-7*	HP1620/HP1621F/8451	1	€ 20,00
P-45135		•		DBM080	1	€ 45,00
P-45141		•		DBM130/DBM131	1	€ 51,00

ACCU

FORER ET
BURINER

PERÇAGE

VISSER

MEULAGE

COUPER

SCIER

RABOTAGE

DEFONCAGE

PONÇAGE

DIVERS

NETTOYAGE

FIXATION

JARDINAGE

RANGER/EPI

(DE)
MONTAGE

ACCESSOIRES

VISSER



APPLICATIONS

Modèle de visseuse	No. de commande	Diamètre d'embout	Longueur embout	Embout	
				Embout	No. de commande d'embout
6830, 6831D	182857-2	6mm	110 mm	PH2	P-53419
				PZ2	P-53540
BFR440	125537-7	5mm	117mm	PH2	P-66793
				PZ2	P-66824
6833, 6835D, 6836	194382-1	5mm	127mm	PH2	P-66802
				PZ2	P-66830
6834	194383-9	5mm	141 mm	PH2	P-66818
				PZ2	P-66846
6843, DFR540, DFR550	195184-8	5 mm	157 mm	PH2	P-67795
				PZ2	P-67773
6844, DFR750	195183-0	5 mm	177 mm	PH2	P-67804
				PZ2	P-67789

Modèles 6832, 6833, 6834, 6835D, 6836 et BFR440 fabriqués avant 2007 sont équipés d'une tête fonctionnant avec un embout de diamètre 6mm.

Modèle de visseuse	No. de commande de la butée	Longueur du porte-embout	No. de commande du porte-embout	Embout
6823, 6825R	151760-8	60mm	P-05979	alle schroefbits met 1/4" aansluiting DIN 3126 C 6,3
6826N	152821-7	60mm	P-05979	alle schroefbits met 1/4" aansluiting DIN 3126 C 6,3
6827	322120-3			schroefbits 50mm met 1/4" aansluiting DIN 3126 E 6,3

Modèle de visseuse	No. de commande de la butée cpl	Porte-embouts	
		Longueur mm	No. de commande
FS2300K FS2500K FS4000 FS6300RK DFS452	197025-4	60	P-05979
	197024-6	75	B-28525







Accessoires pour visseuses et boulonneuses

Jeux de forage-vissage



Assortiment d'embouts de vissage

Assortiment divers de tailles d'embouts de vissage.

	Numéro de commande		Pièces	Prix euro hors tva
		Jeu d'embouts de vissage (12pcs). Contenu: embouts 25mm PH1, PH2, PH3, PZ1, PZ2, PZ3, T10, T15, T20, T25, T30 + un porte-embouts magnétique de 60mm.		
	D-31083		1	€ 7,20
		Jeu d'embouts de vissage (11pcs) . Contenu: embouts 25mm PH1, PH2, PH3, PZ1, PZ2, PZ3, T15, T20, T25, T30 + un porte-embouts magnétique de 60mm.		
	D-30651		1	€ 8,00
		Jeu d'embouts de vissage (18pcs). Contenu: embouts 50mm PH1, PH2, PH3, PZ1, PZ2, PZ3, SL4, SL5, SL6, embouts 25mm PH1, PH2 (2), PH3, PZ1, PZ2 (2), PZ3 + un porte-embouts magnétique de 65mm.		
	B-28896		1	€ 12,30
		Jeu d'embouts de vissage (11pcs). Contenu: embouts TORSION 25mm 0,6x4,5, 1,2x6,5, PH2 (2), PZ1, PZ2 (2), PZ3, embouts 25mm T15, T25 + un porte-embouts magnétique.		
	P-16782		1	€ 14,40
		Jeu d'embouts de vissage (31pcs). Contenu: embouts 25mm: PH1 (2), PH2 (4), PH3, PZ1 (2), PZ2 (5), PZ3, T10 (2), T15 (2), T20 (2), T25 (3), T30 (2), T40, 0,6x4,5, 0,8x5,5, 1,2x6,5 + un porte-embouts QUICK-RELEASE.		
	D-30667		1	€ 14,40
		Jeu d'embouts de vissage (31pcs). Contenu: embouts 25mm PH1, PH2 (2), PH3, PZ1, PZ2 (2), PZ3, T10 (3), T15 (3), T20 (4), T25 (4), T30 (3), T40 (2), HEX4, HEX5, HEX6 + un porte-embouts magnétique.		
	D-34936		1	€ 16,40
		Jeu d'embouts de vissage (11pcs) IMPACT GOLD. Contenu: embouts IMPACT GOLD 25mm PH1, PH2, PH3, PZ1, PZ2, PZ3, T15, T20, T25, T30 + un porte-embouts magnétique. Convient pour visseuses à chocs.		
	B-28597		1	€ 16,40

ACCU

FORER ET
BURINER

PERÇAGE

VISSER

MEULAGE

COUPER

SCIER

RABOTAGE

DEFONCAGE

PONÇAGE

DIVERS

NETTOYAGE





FIXATION

JARDINAGE

RANGER/EPI

(DE)
MONTAGE

Accessoires pour visseuses et boulonneuses

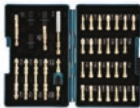
ACCU		Jeu d'embouts de vissage TORX (31pcs). Contenu: embouts 25mm T7, T8, T9, T10 (5), T15 (5), T20 (5), T25 (5), T27, T30 (4), T40 (2) + un porte-embouts QUICK-RELEASE.	P-73352	1	€ 18,00
FORER ET BURINER					
PERÇAGE		Jeu d'embouts de vissage IMPACT GOLD (11pcs). Contenu: embouts IMPACT GOLD 25mm PH1, PH2, PH3, PZ1, PZ2, PZ3, T15, T20, T25, T30 + un porte-embouts ULTRAMAG. Convient pour visseuses à choc.	B-30754	1	€ 20,50
VISSER					
MEULAGE		Jeu d'embouts de vissage (37pcs). Contenu: embouts 25mm PH0, PH1, PH2 (2), PH3, PZ0, PZ1, PZ2 (2), PZ3, T10, T15 (2), T20 (2), T25 (2), T27, T30 (2), T40, TH10, TH15, TH20, TH25, TH27, TH30, TH40, HEX3, HEX4, HEX5, HEX6, 0,5x4, 0,6x4,5, 1,0x5,5, 1,2x6,5 + un porte-embouts magnétique.	B-28606	1	€ 20,50
COUPER		Jeu de vissage-boulonnage (47pcs). Contenu: embouts de vissage 25mm PH1 (2), PH2 (2), PH3 (2), PZ1 (2), PZ2 (2), PZ3 (2), T10 (2), T15 (2), T20 (2), T25 (2), T30 (2), T40 (2), HEX2, HEX2,5, HEX3, HEX4 (2), HEX5 (2), HEX6 (2), 0,6x4,5 (2), 1,0x5,5 (2), 1,2x6,5 (2), embouts douille 5/6/7/8/9/10/11mm, + un porte-embouts magnétique 1/4" et un tournevis à cliquet.	B-36170	1	€ 24,60
SCIER		Tournevis à cliquet 1/4" qui fait part du jeu d'embouts et de douilles B-36170. Il est livré avec un embout PH2x25mm.			
RABOTAGE			D-58833	1	€ 8,20
DEFONÇAGE		Jeu d'embouts de vissage (13pcs) dans une pochette pratique avec clip de ceinture. Contenu: embouts 25mm PH1, PH2, PH3, PZ1, PZ2, PZ3, T10, T15, T20, T25, T30, T40 + un porte-embouts RAPIDFIX.	P-54069	1	€ 29,30
PONÇAGE					
DIVERS		Jeu d'embouts de vissage TORSION (11pcs). Contenu: embouts TORSION 25mm 1x5,5, 1x6,5, PH1, PH2 (2), PH3, PZ1, PZ2 (2), PZ3 + un porte-embouts magnétique CLICFIX de 60mm.	P-53730	1	€ 29,80
NETTOYAGE		Jeu d'embouts de vissage IMPACT GOLD (26pcs). Contenu: embouts IMPACT GOLD 25mm PH1, PH2 (2), PH3, PZ1, PZ2 (2), PZ3, T10, T15, T20 (2), T25 (2), T30 (2), SQ1, SQ2 (2), SQ3, embouts IMPACT GOLD 50mm PH2, PZ2, T25, SQ2 + un MAGBOOST et un porte-embouts ULTRAMAG TORSION. Convient pour visseuses à chocs.	B-49915	1	€ 30,80
FIXATION					
JARDINAGE		Jeu d'embouts de vissage IMPACT GOLD (38pcs). Contenu: embouts IMPACT GOLD 25mm PH1, PH2 (3), PH3, PZ1, PZ2 (3), PZ3, T20, T25, T30, SQ1, SQ2 (3), SQ3, embouts doubles IMPACT GOLD TORSION 65mm PH2-SQ2, PH2-PH2, PZ2-T20, PZ2-T25, PZ2-T30 + un adaptateur de douilles 1/4", un MAGBOOST et un porte-embouts TORSION. Convient pour visseuses à chocs.	B-54536	1	€ 48,00
RANGER/EPI					
(DE) MONTAGE					

Accessoires pour visseuses et boulonneuses

Jeu d'embouts de vissage (43pcs). Les embouts sont codés par couleur, ce qui vous aide à retrouver plus facilement l'embout qu'il vous faut. Contenu : embouts de vissage 25mm PH1, PH2 (2), PH3, PZ1, PZ2 (2), PZ3, SL3, SL4, SL4.5, SL5.5, HEX3, HEX4, HEX5, HEX6, T10, T15 (2), T20 (2), T25, T25, T27, T30, T40, TH10, TH15, TH20, TH25, TH27, TH30, TH40, embouts de vissage 75mm PH2, PZ2, SL4.5, T15, T20, T25, clé à douille 6/8/10mm, un porte embouts de 60mm et un pose-vis de 80mm.



B-55697







1

€ 28,00

Jeux de forage-vissage

Jeux de mèches et d'embouts de vissage.



	Numéro de commande	Pièces	Prix euro hors tva
	Jeu perçage-vissage (48pcs). Contenu: forets HSS-G 1,5/2/2, 5/3/3, 5/4/4, 5/5/6mm, embouts de vissage 25mm: PH1 (2), PH2 (2), PH3, PZ1 (2), PZ2 (2), PZ3, SL4,5, SL5,5 (2), SL6,5 (2), T10, T15 (2), T20 (2), T25 (2), T30 (2), T40, HEX2, HEX2,5, HEX3, HEX4, HEX5 (2), HEX6 (2), douilles 4/5/6/8/10mm + un porte-embouts magnétique 60mm.		
	B-36192	1	€ 26,00
	Jeu perçage-vissage MACCESS contenant 34 pièces.		
	D-36980	1	€ 28,80
	Jeu perçage-vissage (71pcs). Contenu: mèches à bois plates 10/12/16/19/25mm, forets à métal 1/1,5/2/2,5/3/3, 5/4/4, 5/5/5, 5/6mm, embouts de vissage 25mm: PH1 (2), PH2 (10), PH3 (2), PZ1 (2), PZ2 (11), PZ3 (2), T10 (2), T15 (2), T20 (4), T25 (4) T30 (4), embouts de vissage 50mm: PH2 (4), T25 (2), PZ2 (4) + un porte-embouts magnétique dans un coffret pratique en plastique.		
	B-50295	1	€ 39,00
	Jeu perçage-vissage MACCESS contenant 71 pièces.		
	D-33691	1	€ 47,00
	Jeu perçage-vissage MACCESS contenant 104 pièces.		
	D-31778	1	€ 57,50
	Jeu perçage-vissage MACCESS contenant 200 pièces.		
	D-37194	1	€ 101,00

ACCU

FORER ET
BURINER

PERÇAGE

VISSER

MEULAGE

COUPER

SCIER

RABOTAGE

DEFONÇAGE

PONÇAGE

DIVERS

NETTOYAGE

FIXATION

JARDINAGE

RANGER/EPI

(DE)
MONTAGE

Accessoires pour visseuses et boulonneuses



Jeu perçage-visage (69pcs) en coffret MAKPAC.

B-49638

1

€ 66,50

FORER ET
BURINER

Jeu perçage-visage (116pcs) en coffret MAKPAC.



B-49884

1

€ 112,00

Jeu perçage vissage (42pcs) à emmanchement 1/4". Contenu; forets HSS 1,5/2,5/3/4/5mm, embouts de vissage 45mm: PH0, PH1, PH2, PH3, PZ0, PZ1, PZ2, PZ3, SL4, SL5, SL6, embouts de vissage 50mm: T10, T15, T20, T25, T27, T30, T35, T40, T45, HEX3, HEX4, HEX5, HEX6, HEX7, embouts de vissage 100mm: PH2, PZ2, embouts douilles 5/6/7/8/10/11/13mm, un adaptateur pour douilles 1/4", un porte embouts magnétique 60mm et un porte embouts pour fixer sur ceinture.



P-45272

1

€ 24,00

VISSER

MEULAGE

COUPER

SCIER

RABOTAGE

DEFONCAGE

PONCAGE

DIVERS

NETTOYAGE

FIXATION

JARDINAGE

RANGER/EPI

(DE)
MONTAGE

Embouts de vissage TORSION 25mm

Embouts de vissage TORSION 25mm

Les embouts de vissage Makita "torsion" sont fabriqués selon DIN 3126 C 6,3 et ont une dureté de 61-2 HRC. Par leur élasticité interne, ils sont supérieurement adaptés aux travaux avec d'importants couples de torsion. L'embout idéal pour le vissage dans le métal et les matériaux durs. Bien protégés contre les risques d'usure et de rupture grâce à un traitement thermique spécial.



Numéro de commande	Taille d'embout	Longueur	Emmanchement	Pièces	Prix euro hors tva
P-06030	PH1	25 mm	1/4	10	€ 7,70
P-06052	PH2	25 mm	1/4	10	€ 7,70
P-06074	PH3	25 mm	1/4	10	€ 7,70
P-06096	PZ1	25 mm	1/4	10	€ 7,70
P-06111	PZ2	25 mm	1/4	10	€ 7,70
P-06133	PZ3	25 mm	1/4	10	€ 7,70

Embouts de vissage TORSION 50mm

Embouts de vissage TORSION 50mm

Par leur élasticité interne, ces embouts de vissage sont parfaitement adaptés aux travaux avec d'importants couples de torsion. Idéal pour le vissage dans le métal et les matériaux durs. Bien protégés contre les risques d'usure et de rupture grâce à un traitement thermique spécial.



Numéro de commande	Taille d'embout	Longueur	Emmanchement	Pièces	Prix euro hors tva
P-06046	PH1	50 mm	1/4	10	€ 19,00
P-06068	PH2	50 mm	1/4	10	€ 19,00
P-06080	PH3	50 mm	1/4	10	€ 19,00
P-06105	PZ1	50 mm	1/4	10	€ 19,00
P-06127	PZ2	50 mm	1/4	10	€ 19,00

Accessoires pour visseuses et boulonneuses

P-06127	PZ2	50 mm	1/4	10	€ 19,00
P-06149	PZ3	50 mm	1/4	10	€ 19,00

Embouts de vissage IMPACT GOLD spécial

Embouts de vissage Impact Gold ShorTon

Embouts de vissage Impact Gold avec une technologie unique. La capacité de torsion de l'embout compense les forces appliquées par les visseuses. Cette technologie augmente la durée de vie de l'embout. Les embouts de vissage ShorTon ont un double usage: avec support embout et raccord direct avec visseuse à chocs



Numéro de commande	Taille d'embout	Longueur	Emmancement	Pièces	Prix euro hors tva
B-42189	PH1	30 mm	1/4	2	€ 4,70
B-42195	PH2	30 mm	1/4	2	€ 4,70
B-42204	PH3	30 mm	1/4	2	€ 4,70
B-42210	PZ1	30 mm	1/4	2	€ 4,70
B-42226	PZ2	30 mm	1/4	2	€ 4,70
B-42232	PZ3	30 mm	1/4	2	€ 4,70
B-42248	T10	30 mm	1/4	2	€ 5,10
B-42254	T15	30 mm	1/4	2	€ 5,10
B-42260	T20	30 mm	1/4	2	€ 5,10
B-42276	T25	30 mm	1/4	2	€ 5,10
B-42282	T30	30 mm	1/4	2	€ 5,10

Embouts de vissage IMPACT GOLD spécial bois

Embouts de vissage Impact Gold avec une technologie unique et spécialement développés pour des applications dans le bois adoptent une tête munie d'un grip qui maintient parfaitement la vis. La capacité de torsion de l'embout compense les forces appliquées par les visseuses. Cette technologie augmente la durée de vie de l'embout.



Numéro de commande	Taille d'embout	Longueur	Emmancement	Pièces	Prix euro hors tva
B-28494	PH2	25 mm	1/4	5	€ 10,20
B-28307	PH2	50 mm	1/4	2	€ 6,70

Embouts de vissage IMPACT GOLD spécial métal

Embouts de vissage avec une technologie unique et spécialement développés pour des applications dans le bois. La capacité de torsion de l'embout compense les forces appliquées par les visseuses. Cette technologie augmente la durée de vie de l'embout. Grâce à leurs têtes renforcées ces embouts sont les plus durables de la gamme Impact Gold.



Numéro de commande	Taille d'embout	Longueur	Emmancement	Pièces	Prix euro hors tva
B-28313	PH2	50 mm	1/4	2	€ 6,70

ACCU

FORER ET
BURNER

PERÇAGE

VISSER

MEULAGE

COUPER

SCIER

RABOTAGE

DEFONCAGE

PONÇAGE

DIVERS

NETTOYAGE

FIXATION

JARDINAGE

RANGER/EPI

(DE)
MONTAGE

Accessoires pour visseuses et boulonneuses

B-28519 PH2 25 mm 1/4 5 € 10,20

Embouts de vissage IMPACT GOLD 25mm

Embouts de vissage IMPACT GOLD 25mm

Embouts de vissage avec une technologie unique. La capacité de torsion de l'embout compense les forces appliquées par les visseuses. Cette technologie augmente la durée de vie de l'embout.



Numéro de commande	Taille d'embout	Emmanchement	Longueur	Pièces	Prix euro hors tva
B-28329	PH1	1/4	25 mm	2	€ 3,10
B-28357	PH2	1/4	25 mm	5	€ 5,10
B-28341	PH3	1/4	25 mm	2	€ 3,10
B-28444	PZ1	1/4	25 mm	2	€ 3,10
B-28472	PZ2	1/4	25 mm	5	€ 5,10
B-28466	PZ3	1/4	25 mm	2	€ 3,10
B-28363	SQ1	1/4	25 mm	2	€ 3,10
B-28379	SQ2	1/4	25 mm	2	€ 3,10
B-28385	SQ3	1/4	25 mm	2	€ 3,10
B-28391	T10	1/4	25 mm	2	€ 3,10
B-28400	T15	1/4	25 mm	2	€ 3,10
B-28416	T20	1/4	25 mm	2	€ 3,10
B-28422	T25	1/4	25 mm	2	€ 3,10
B-28438	T30	1/4	25 mm	2	€ 3,10

Embouts de vissage IMPACT GOLD 25mm (15pcs)

Embouts de vissage avec une technologie unique. La capacité de torsion de l'embout compense les forces appliquées par les visseuses. Cette technologie augmente la durée de vie de l'embout.



Numéro de commande	Longueur	Taille d'embout	Emmanchement	Pièces	Prix euro hors tva
B-39512	25 mm	PH2	1/4	15	€ 14,90
B-39534	25 mm	PZ2	1/4	15	€ 14,90

ACCU

FORER ET
BURINER

PERÇAGE

VISSER

MEULAGE

COUPER

SCIER

RABOTAGE

DEFONCAGE

PONÇAGE

DIVERS

NETTOYAGE

FIXATION

JARDINAGE

RANGER/EPI

(DE)
MONTAGE

Accessoires pour visseuses et boulonneuses

Embouts de vissage IMPACT GOLD 50mm

Embouts de vissage IMPACT GOLD 50mm

Embouts avec une technologie unique. La capacité de torsion de l'embout compense les forces appliquées par les visseuses. Cette technologie augmente la durée de vie de l'embout.



Numéro de commande	Taille d'embout	Emmancement	Longueur	Pièces	Prix euro hors tva
B-28167	PH1	1/4	50 mm	2	€ 5,10
B-39160	PH2	1/4	50 mm	2	€ 5,10
B-28189	PH3	1/4	50 mm	2	€ 5,10
B-28276	PZ1	1/4	50 mm	2	€ 5,10
B-39182	PZ2	1/4	50 mm	2	€ 5,10
B-28282	PZ2	1/4	50 mm	2	€ 5,10
B-28298	PZ3	1/4	50 mm	2	€ 5,10
B-28195	SQ1	1/4	50 mm	2	€ 5,10
B-28204	SQ2	1/4	50 mm	2	€ 5,10
B-28210	SQ3	1/4	50 mm	2	€ 5,10
B-28226	T10	1/4	50 mm	2	€ 5,10
B-28232	T15	1/4	50 mm	2	€ 5,10
B-28248	T20	1/4	50 mm	2	€ 5,10
B-28254	T25	1/4	50 mm	2	€ 5,10
B-28260	T30	1/4	50 mm	2	€ 5,10

Embouts de vissage IMPACT BLACK 25mm

Numéro de commande	Taille d'embout	Longueur	Emmancement	Pièces	Prix euro hors tva
B-63600	PH1	25 mm	1/4"	2	€ 2,00
B-63616	PH2	25 mm	1/4"	2	€ 2,00
B-63622	PH3	25 mm	1/4"	2	€ 2,00
B-63638	PZ1	25 mm	1/4"	2	€ 2,00
B-63644	PZ2	25 mm	1/4"	2	€ 2,00
B-63650	PZ3	25 mm	1/4"	2	€ 2,00
B-63666	T15	25 mm	1/4"	2	€ 2,00
B-63672	T20	25 mm	1/4"	2	€ 2,00
B-63688	T25	25 mm	1/4"	2	€ 2,00
B-63694	T30	25 mm	1/4"	2	€ 2,00
B-63703	T40	25 mm	1/4"	2	€ 2,00

ACCU

FORER ET
BURINER

PERCAGE

VISSEUR

MEULAGE

COUPER

SCIER

RABOTAGE

DEFONCAGE

PONCAGE

DIVERS

NETTOYAGE

FIXATION

JARDINAGE

RANGER/EPI

(DE)
MONTAGE

Accessoires pour visseuses et boulonneuses

Embout de vissage IMPACT BLACK 50mm

Numéro de commande	Taille d'embout	Longueur	Emmanchement	Pièces	Prix euro hors tva
B-63719	PH1	50 mm	1/4"	2	€ 3,00
B-63725	PH2	50 mm	1/4"	2	€ 3,00
B-63731	PH3	50 mm	1/4"	2	€ 3,00
B-63747	PZ1	50 mm	1/4"	2	€ 3,00
B-63753	PZ2	50 mm	1/4"	2	€ 3,00
B-63769	PZ3	50 mm	1/4"	2	€ 3,00
B-63775	T15	50 mm	1/4"	2	€ 3,00
B-63781	T20	50 mm	1/4"	2	€ 3,00
B-63797	T25	50 mm	1/4"	2	€ 3,00
B-63806	T30	50 mm	1/4"	2	€ 3,00
B-63812	T40	50 mm	1/4"	2	€ 3,00

Embout de vissage 25mm

Embout de vissage 25mm

Embout robuste et performant avec une bonne résistance à l'usure.



Numéro de commande	Taille d'embout	Emmanchement	Longueur	Pièces	Prix euro hors tva
B-23525	0,6x4,5	1/4	25 mm	3	€ 1,60
B-23547	1,0x5,5	1/4	25 mm	3	€ 1,60
B-23553	1,2x6,5	1/4	25 mm	3	€ 1,60
B-23569	1,2x8,0	1/4	25 mm	3	€ 1,60
B-23575	1,6x8,0	1/4	25 mm	3	€ 1,60
B-23662	HEX1,5	1/4	25 mm	3	€ 1,60
B-23678	HEX2,0	1/4	25 mm	3	€ 1,60
B-23684	HEX2,5	1/4	25 mm	3	€ 1,60
P-53665	HEX2,5	1/4	25 mm	2	€ 5,00
B-23690	HEX3,0	1/4	25 mm	3	€ 1,60
B-23709	HEX4,0	1/4	25 mm	3	€ 1,60
B-23715	HEX5,0	1/4	25 mm	3	€ 1,60
B-23721	HEX6,0	1/4	25 mm	3	€ 1,60
B-23737	HEX8,0	1/4	25 mm	3	€ 1,60
B-23444	PH0	1/4	25 mm	3	€ 1,60
B-23450	PH1	1/4	25 mm	3	€ 1,60
B-23466	PH2	1/4	25 mm	3	€ 1,60
784261-7	PH2	1/4	25 mm	1	€ 0,87
B-23472	PH3	1/4	25 mm	3	€ 1,60

Accessoires pour visseuses et boulonneuses

B-23488	PZ1	1/4	25 mm	3	€ 1,60
B-23494	PZ2	1/4	25 mm	3	€ 1,60
B-23503	PZ3	1/4	25 mm	3	€ 1,60
P-06323	T10	1/4	25 mm	10	€ 11,80
B-23597	T10	1/4	25 mm	3	€ 1,60
B-23606	T15	1/4	25 mm	3	€ 1,60
P-06339	T15	1/4	25 mm	10	€ 11,80
B-23612	T20	1/4	25 mm	3	€ 1,60
B-23628	T25	1/4	25 mm	3	€ 1,60
B-23640	T30	1/4	25 mm	3	€ 1,60
P-06389	T40	1/4	25 mm	10	€ 11,80
B-23656	T40	1/4	25 mm	3	€ 1,60
P-53578	TH10	1/4	25 mm	2	€ 4,60
P-53584	TH15	1/4	25 mm	2	€ 4,60
P-53590	TH20	1/4	25 mm	2	€ 4,60
P-53609	TH25	1/4	25 mm	2	€ 4,60
P-53615	TH27	1/4	25 mm	2	€ 4,60
P-53621	TH30	1/4	25 mm	2	€ 4,60
P-53637	TH40	1/4	25 mm	2	€ 4,60



Embouts de vissage 25mm (3pcs mix)

Embouts robustes et performants avec une bonne résistance à l'usure.

Numéro de commande	Longueur	Taille d'embout	Emmanchement	Porte-outils	Longueur d'embout	Pièces	Prix euro hors tva
B-24511		PH1/PH2/PH3			25 mm	3	€ 1,60
B-24527		PZ1/PZ2/PZ3			25 mm	3	€ 1,60
B-24533		T20/T25/T30			25 mm	3	€ 1,60
P-53643	25 mm	TH10/TH15/TH20	1/4			3	€ 4,60
P-53659	25 mm	TH25/TH30/TH40		1/4		3	€ 4,60



Embouts de vissage 25mm (25pcs)

Embouts robustes et performants avec une bonne résistance à l'usure.

Numéro de commande	Taille d'embout	Longueur d'embout	Pièces	Prix euro hors tva
B-24577	PH1	25 mm	25	€ 9,20
B-24583	PH2	25 mm	25	€ 9,20

ACCU

FORER ET
BURINER

PERÇAGE

VISSER

MEULAGE

COUPER

SCIER

RABOTAGE

DEFONÇAGE

PONÇAGE

DIVERS

NETTOYAGE

FIXATION

JARDINAGE

RANGER/EPI

(DE)
MONTAGE

Accessoires pour visseuses et boulonneuses

B-24583	PH2	25 mm	25	€ 9,20
B-24599	PH3	25 mm	25	€ 9,20
B-24608	PZ1	25 mm	25	€ 9,20
B-24614	PZ2	25 mm	25	€ 9,20
B-24620	PZ3	25 mm	25	€ 9,20
B-24636	T15	25 mm	25	€ 9,20
B-24642	T20	25 mm	25	€ 9,20
B-24658	T25	25 mm	25	€ 9,20
B-24664	T30	25 mm	25	€ 9,20



Embouts de vissage 25mm (100pcs)

Embouts robustes et performants avec une bonne résistance à l'usure.

Numéro de commande	Taille d'embout	Emmancement	Longueur	Pièces	Prix euro hors tva
B-24876	PH2	1/4	25 mm	100	€ 30,80
B-24882	PZ2	1/4	25 mm	100	€ 30,80

Embouts longs



Embouts de vissage 50mm (3pcs)

Embouts robustes et performants avec une bonne résistance à l'usure.

Numéro de commande	Taille d'embout	Longueur d'embout	Pièces	Prix euro hors tva
B-25292	0,6 x 4,5	50 mm	3	€ 2,30
B-25317	1,0 x 5,5	50 mm	3	€ 2,30
B-25323	1,2 x 6,5	50 mm	3	€ 2,30
B-25339	1,2 x 8,0	50 mm	3	€ 2,30
B-25345	1,6 x 8,0	50 mm	3	€ 2,30
B-25448	HEX 3	50 mm	3	€ 2,30
B-25454	HEX 4	50 mm	3	€ 2,30
B-25460	HEX 5	50 mm	3	€ 2,30
B-25476	HEX 6	50 mm	3	€ 2,30
B-25214	PH1	50 mm	3	€ 2,30
B-25220	PH2	50 mm	3	€ 2,30
B-25236	PH3	50 mm	3	€ 2,30

Accessoires pour visseuses et boulonneuses

B-25236	PH3	50 mm	3	€ 2,30
B-25242	PZ1	50 mm	3	€ 2,30
B-25258	PZ2	50 mm	3	€ 2,30
B-25264	PZ3	50 mm	3	€ 2,30
B-25373	T10	50 mm	3	€ 2,30
P-72590	T10	50 mm	3	€ 8,70
B-25389	T15	50 mm	3	€ 2,30
B-25395	T20	50 mm	3	€ 2,30
B-25404	T25	50 mm	3	€ 2,30
B-25426	T30	50 mm	3	€ 2,30
B-25432	T40	50 mm	3	€ 2,30
P-72659	T40	50 mm	3	€ 8,70



Embouts de vissage 50mm (3pcs mix)

Embouts robustes et performants avec une bonne résistance à l'usure.

Numéro de commande	Taille d'embout	Longueur d'embout	Pièces	Prix euro hors tva
B-26179	PH1/PH2/PH3	50 mm	3	€ 2,30
B-26185	PZ1/PZ2/PZ3	50 mm	3	€ 2,30
B-26191	T20/T25/T30	50 mm	3	€ 2,30

Embouts de vissage pour visseuses à ruban

Embouts sont fabriqués selon les normes ISO et la norme DIN3126. Ces embouts sont robustes et performants avec une bonne résistance à l'usure.



Numéro de commande	Longueur	Taille d'embout	Tige	Emmanchement	Convient pour modèle	Pièces	Prix euro hors tva
P-53419	110 mm	PH2	6 mm	1/4"		3	€ 11,70
P-53540	110 mm	PZ2	6 mm	1/4"		3	€ 12,20
P-66793	117 mm	PH2	5 mm	1/4"	BFR440/6841R	3	€ 13,00
P-66824	117 mm	PZ2	5 mm	1/4"	BFR440	3	€ 13,00
P-66802	127 mm	PH2	5 mm	1/4"	6833/6835D/6836	3	€ 14,00
P-13568	127 mm	PH2	6 mm	1/4"		1	€ 4,60
P-66830	127 mm	PZ2	5 mm	1/4"	6833/6835D/6836	3	€ 14,00
P-66276	127 mm	PZ2	5 mm	1/4"	6833/6835D/6836	1	€ 4,53
P-66818	141 mm	PH2	5 mm	1/4"	6834	3	€ 14,80
P-66846	141 mm	PZ2	5 mm	1/4"	6834	3	€ 14,80
P-21618	141 mm	PZ2	6 mm	1/4"		1	€ 3,00
P-67795	157 mm	PH2	5 mm	1/4"	6843/BFR540/BFR550/DFR540/DFR550	3	€ 17,00
P-67773	157 mm	PZ2	5 mm	1/4"	6843/BFR540/BFR550/DFR540/DFR550	3	€ 17,00
B-10481	162 mm	PH2	5 mm	1/4"	6843/DFR540/DFR550	5	€ 28,50

ACCU

FORER ET
BURINER

PERÇAGE

VISSER

MEULAGE

COUPER

SCIER

RABOTAGE

DEFONÇAGE

PONÇAGE

DIVERS

NETTOYAGE

FIXATION

JARDINAGE

RANGER/EPI

(DE)
MONTAGE

Accessoires pour visseuses et boulonneuses

B-10481	162 mm	PH2	5 mm	1/4"	6843/DFR540/DFR550	5	€ 28,50
P-67804	177 mm	PH2	5 mm	1/4"	6844/BFR750/DFR750	3	€ 19,20
P-67789	177 mm	PZ2	5 mm	1/4"	6844/BFR750/DFR750	3	€ 19,20

Embouts doubles

Embouts doubles IMPACT GOLD TORSION



Numéro de commande	Longueur	Taille d'embout	Pièces	Prix euro hors tva
B-45129	65 mm	PH1	3	€ 9,60
B-45135	65 mm	PH2	3	€ 9,80
B-45141	65 mm	PH3	3	€ 9,60
B-45163	90 mm	PH2	1	€ 9,90
B-45179	90 mm	PH3	1	€ 9,90
B-45191	150 mm	PH2	1	€ 12,90
B-45200	150 mm	PH3	1	€ 12,60
B-45216	65 mm	PZ1	3	€ 9,80
B-45222	65 mm	PZ2	1	€ 9,80
B-45238	65 mm	PZ3	3	€ 9,60
B-45250	90 mm	PZ2	1	€ 10,20
B-45266	90 mm	PZ3	1	€ 10,20
B-45294	150 mm	PZ3	1	€ 12,60

Embouts doubles TORSION

Une nouvelle génération d'embouts de vissage (magnétique) pour visseuses à chocs. L'embout TORSION a une durée de vie plus longue grâce à la tête renforcée, une zone conique élastique absorbe les couples élevés.



Numéro de commande	Taille d'embout	Longueur	Pièces	Prix euro hors tva
B-21836	PH1	65 mm	3	€ 9,80
B-21864	PH2	110 mm	3	€ 12,90
B-12326	PH2	85 mm	3	€ 10,20
B-20703	PH2	65 mm	3	€ 9,80
B-21892	PH3	110 mm	3	€ 12,90
B-21870	PH3	65 mm	3	€ 9,80
B-21886	PH3	85 mm	3	€ 10,20
B-21901	PZ1	65 mm	3	€ 9,80
B-20719	PZ2	65 mm	3	€ 9,80
B-21939	PZ2	110 mm	3	€ 12,90
B-16287	PZ2	85 mm	1	€ 4,40
B-12790	PZ2	85 mm	3	€ 10,20
B-20731	PZ3	85 mm	3	€ 10,20
B-20725	PZ3	65 mm	3	€ 9,80
B-21945	PZ3	110 mm	3	€ 12,90

Accessoires pour visseuses et boulonneuses

Embouts doubles

Embouts doubles en différentes longueurs.





Numéro de commande	Taille d'embout	Longueur	Pièces	Prix euro hors tva
798307-3	PH1	65 mm	3	€ 5,60
784245-5	PH1	50 mm	1	€ 0,95
798308-1	PH2	45 mm	3	€ 4,10
798309-9	PH2	65 mm	3	€ 4,60
798336-6	PH2	82 mm	3	€ 10,80
798338-2	PH2	150 mm	3	€ 13,30
784244-7	PH2	50 mm	1	€ 0,95
784637-8	PH2 +/-	45 mm	1	€ 0,85
798339-0	PH3	110 mm	3	€ 18,00
798310-4	PH3	45 mm	3	€ 7,50
798311-2	PH3	65 mm	3	€ 6,70

Porte-embouts pour embouts



Porte-embouts IMPACT GOLD



	Numéro de commande	Longueur	Emmancement	Pièces	Prix euro hors tva
Porte-embouts magnétique IMPACT GOLD TORSION, spécialement conçu pour utilisation avec visseuses à choc.					
	B-28525	66 mm	1/4	1	€ 7,70
Porte-embouts magnétique ULTRA MAG IMPACT GOLD TORSION, spécialement conçu pour utilisation avec visseuses à choc.					
	B-28531	79 mm	1/4	1	€ 12,30

Porte-embouts magnétiques



	Numéro de commande	Longueur	Emmancement	Pièces	Prix euro hors tva
Porte-embout magnétique flexible Makita. Facilite le vissage dans des coins, des ouvertures étroites et des endroits difficilement accessible.					
	B-29072	200 mm	1/4	1	€ 9,20
	B-29094	300 mm	1/4	1	€ 11,30
Porte-embouts magnétique.					
	B-52445	60 mm	1/4	1	€ 5,00

ACCU

FORER ET
BURNER

PERÇAGE

VISSER

MEULAGE

COUPER

SCIER

RABOTAGE

DEFONÇAGE

PONÇAGE

DIVERS

NETTOYAGE

FIXATION

JARDINAGE

RANGER/EPI

(DE)
MONTAGE

Accessoires pour visseuses et boulonneuses

Porte-embouts magnétique avec verrouillage supplémentaire. L'embout ne peut être enlevé que par déverrouillage manuel.



B-52467

60 mm

1/4

1

€ 7,00

Porte-embouts magnétique.



P-05979

60 mm

1/4

1

€ 7,20

Porte-embouts magnétique avec verrouillage supplémentaire. L'embout de vissage peut être enlevé après le déverrouillage manuel. Conseillé pour des applications où l'embout de vissage doit être bien retenu p.e. lignes d'assemblage.



P-53263

60 mm

1/4

1

€ 15,40

Porte-embouts non magnétiques



	Numéro de commande	Longueur	Emmancement	Pièces	Prix euro hors tva
	Porte-embout RAPIDFIX avec verrouillage supplémentaire aussi bien pour des embouts de vissage à emmancement 1/4" type "C" et "E" que pour des embouts doubles. Le verrouillage garde l'embout de vissage à sa place, l'embout de vissage ne peut être enlevé que par déverrouillage manuel.				
	P-54075	60 mm	1/4"	1	€ 15,40

Aides de vissage

Bits spéciaux

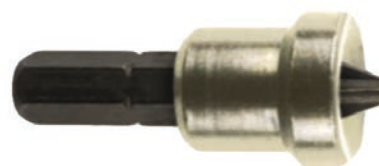

	Numéro de commande	Emmancement	Pièces	Prix euro hors tva
	Embout de vissage PH2x30mm avec limiteur de profondeur pour plaques de plâtre.			
	D-61690	1/4	1	€ 2,10



ACCU

FORER ET
BURINER

PERÇAGE

VISSER

MEULAGE

COUPER

SCIER

RABOTAGE

DEFONCAGE

PONÇAGE

DIVERS

NETTOYAGE

FIXATION

JARDINAGE

RANGER/EPI

(DE)
MONTAGE

Accessoires pour visseuses et boulonneuses



Adaptateurs magnétiques

Numéro de commande	Pièces	Prix euro hors tva
Aimant MAG BOOST pour embouts de vissage.		
B-42422	1	€ 3,10
Embouts de vissage (5pcs) IMPACT GOLD 50mm: PH2 (2), PZ2 (2) et T25 avec adaptateur magnétique MAG BOOST.		
B-42503	1	€ 12,50

Guides-vis

Pose-vis Makita, pour le montage de vis dans les endroits difficilement accessibles. Le capot télescopique maintient la vis sur l'embout et permet de travailler d'une seule main.



Numéro de commande	Longueur	Emmanchement	Pièces	Prix euro hors tva
Guide-vis en métal avec assortiment d'embouts de vissage 25mm: 5xPh2, 5x Pz2, 5x T20, 5x T25 et 5x T30.				
B-48789	120 mm	1/4	1	€ 12,80
Guide-vis en métal.				
B-48767	120 mm	1/4	1	€ 5,10

Vis sur ruban

Vis pour plaques de plâtre (filetage fin)

Vis en bande pour plaques de plâtre à filetage fin selon DIN 18182. Pour la fixation de plaques en plâtre sur les métal studs jusqu'à 0,7mm d'épaisseur.



Numéro de commande	Epaisseur	Longueur	Taille d'embout	Finition	Pièces
P-04117	3,9 mm	25 mm	PH2	phosphated	1000
F-30913	3,9 mm	25 mm	PH2	phosphated	1000
P-31712	3,9 mm	30 mm	PH2	phosphated	1000
F-31722	3,9 mm	35 mm	PH2	phosphated	1000
F-31153	3,9 mm	35 mm	PH2	phosphated	1000
P-04123	3,9 mm	35 mm	PH2	phosphated	1000
P-45288	3,9 mm	41 mm	PH2	phosphated	1000
F-31166	3,9 mm	41 mm	PH2	phosphated	1000
F-30939	3,9 mm	45 mm	PH2	phosphated	1000
P-31463	3,9 mm	45 mm	PH2	phosphated	1000

ACCU

FORER ET
BURINER

PERCAGE

VISSER

MEULAGE

COUPER

SCIER

RABOTAGE

DEFONCAGE

PONCAGE

DIVERS

NETTOYAGE

FIXATION

JARDINAGE

RANGER/EPI

(DE)
MONTAGE

Accessoires pour visseuses et boulonneuses

F-30942	3,9 mm	55 mm	PH2	phosphated	1000
P-31479	3,9 mm	55 mm	PH2	phosphated	1000

Vis Fermacell

Vis en bande phosphatées. Pour le montage de panneaux Fermacell sur métal studs jusqu'à 0,7mm d'épaisseur.



Numéro de commande	Épaisseur	Longueur	Taille d'embout	Finition	Pièces
P-04145	3,9 mm	30 mm	PH2	phosphated	1000
F-31748	3,9 mm	30 mm	PH2	phosphated	1000
P-31382	3,9 mm	45 mm	PH2	phosphated	1000

Vis à bois

Vis en bande galvanisés jaune à filetage fin pour le bois, pointe acérée et gorge striée pour une assise parfaite dans le matériau.



Numéro de commande	Épaisseur	Longueur	Taille d'embout	Finition	Pièces
P-04167	4,2 mm	40 mm	PH2	yellow zinc	1000
F-31214	4,2 mm	55 mm	PH2	yellow zinc	1000
P-13530	4,2 mm	55 mm	PH2	yellow zinc	1000

Vis pour panneaux d'agglomérés

Vis en bande galvanisés blanc pour fixer des panneaux d'agglomérés sur des châssis en bois.



Numéro de commande	Épaisseur	Longueur	Taille d'embout	Finition	Pièces
P-31435	4,0 mm	30 mm	PZ2	inox	1000
F-37139	4,0 mm	30 mm	PZ2	inox	1000
P-31413	4,0 mm	35 mm	PH2	white zinc	1000
P-31441	4,0 mm	35 mm	PZ2	inox	1000
P-31457	4,0 mm	40 mm	PZ2	inox	1000
P-31429	4,0 mm	40 mm	PZ2	white zinc	1000

Vis auto-foreuses

Vis pour plaques de plâtre auto-foreuses phosphatées permettant de fixer rdes plaques de plâtre rapidement et facilement sur des metals studs (0,7-2,25mm).



Numéro de commande	Épaisseur	Longueur	Taille d'embout	Finition	Pièces
P-21680	3,5 mm	25 mm	PH2	phosphated	1000
P-04151	3,5 mm	35 mm	PH2	phosphated	1000

Accessoires pour visseuses et boulonneuses

P-04151	3,5 mm	35 mm	PH2	phosphated	1000
P-42139	3,5 mm	45 mm	PH2	phosphated	1000
P-42145	3,5 mm	55 mm	PH2	phosphated	1000

Vis en rouleaux

Vis pour plaques en plâtre (à filet gros)

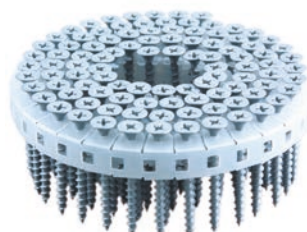

Numéro de commande	Longueur	Epaisseur	Taille d'embout	Finition	Convient pour modèle	Pièces
F-32898	41 mm	3,8 mm	PH2	gefوسفاتةrd/phosphaté	6841R/AR410HR	2000

Vis pour plaques en plâtre (à filet fin)

Numéro de commande	Longueur	Epaisseur	Taille d'embout	Finition	Convient pour modèle	Pièces
F-32856	41 mm	3,5 mm	PH2	gefوسفاتةrd/phosphaté	6841R/AR410HR	2000

Douilles à queue six pans et douilles à choc

Embouts douilles IMPACT GOLD pour tiges filetées

Embouts douilles IMPACT GOLD pour fixer des tiges filetées rapidement et efficacement. Une forte amélioration de la productivité et une réduction de la fatigue par rapport au travail manuel. Convient pour foreuses-visseuse avec embrayage.



Numéro de commande	Filetage	Longueur	Emmanchement	Pièces	Prix euro hors tva
B-42961	M6	66 mm	1/4	1	€ 21,60
B-42977	M8	66 mm	1/4	1	€ 21,60
B-42983	M10	66 mm	1/4	1	€ 21,60

Accessoires pour visseuses et boulonneuses

Douilles à queue six pans IMPACT GOLD avec bague



Numéro de commande	Surplat	Filetage	Longueur	Emmancement	Pièces	Prix euro hors tva
B-28569	8 mm	M5	50 mm	1/4	1	€ 5,60
B-28575	9,6 mm		50 mm	1/4	1	€ 5,80
B-28581	10 mm	M6	50 mm	1/4	1	€ 5,90

Douilles magnétiques à queue six pans Impact Gold



Numéro de commande	Surplat	Filetage	Longueur	Emmancement	Pièces	Prix euro hors tva
B-40381	8/9,6/10 mm	M5-/M6	50 mm	1/4	3	€ 18,50
B-40266	8 mm	M5	50 mm	1/4	1	€ 8,60
B-40272	9,6 mm		50 mm	1/4	1	€ 8,90
B-40288	10 mm	M6	50 mm	1/4	1	€ 8,90

Douilles à queue six pans magnétiques

Douilles à queue six pans selon DIN3126 E 6,3 à forte magnétisation permanente.

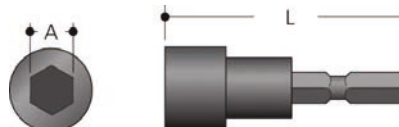

Numéro de commande	Surplat	Filetage	Longueur	Emmancement	Pièces	Prix euro hors tva
B-39154	6, 8, 10, 12, 13 mm		50 mm	1/4"	1	€ 22,90
B-38685	5,5 mm	M3	50 mm	1/4"	1	€ 6,90
B-38691	6 mm		50 mm	1/4"	1	€ 6,90
P-05991	6,35 mm		65 mm	1/4"	1	€ 10,20
B-38700	7 mm	M4	50 mm	1/4"	1	€ 6,90
784804-5	7,94 mm		65 mm	1/4"	1	€ 12,70
B-38716	8 mm	M5	50 mm	1/4"	1	€ 6,90
P-06018	9,53 mm		65 mm	1/4"	1	€ 12,00
B-38722	10 mm	M6	50 mm	1/4"	1	€ 6,90
P-06002	10 mm		65 mm	1/4"	1	€ 11,30
B-61999	11 mm		50 mm	1/4"	1	€ 7,90
B-38738	12 mm		50 mm	1/4"	1	€ 7,90
B-38744	13 mm	M8	50 mm	1/4"	1	€ 7,90
B-38750	17 mm	M10	50 mm	1/4"	1	€ 12,90

Accessoires pour visseuses et boulonneuses

Douilles standard à queue six pans.

Douilles standard à queue six pans selon DIN 3126 E 6,3 en acier chrome-vanadium.



Numéro de commande	Surplat	Filetage	Longueur	Emmanchement	Pièces	Prix euro hors tva
P-06270	5,5 mm	M3	55 mm	1/4	1	€ 5,70
P-06286	7 mm	M4	55 mm	1/4	1	€ 5,70
P-06292	8 mm	M5	55 mm	1/4	1	€ 5,70
P-06264	9,53 mm		55 mm	1/4	1	€ 5,70
P-06301	10 mm	M6	55 mm	1/4	1	€ 6,00
P-06317	13 mm	M8	55 mm	1/4	1	€ 7,70
P-38548	17 mm	M10	55 mm	1/4	1	€ 12,30

Douilles à queue six pans sans conformité DIN

Douilles à queue six pans sans conformité DIN.



Numéro de commande	Surplat	Filetage	Longueur	Emmanchement	Pièces	Prix euro hors tva
784401-7	5,5 mm	M3	55 mm	1/4	1	€ 8,50
784402-5	7 mm	M4	55 mm	1/4	1	€ 8,90
784403-3	8 mm	M5	55 mm	1/4	1	€ 8,90
784404-1	9,5 mm		55 mm	1/4	1	€ 8,60
784405-9	10 mm	M6	55 mm	1/4	1	€ 9,20
784414-8	11,1 mm		65 mm	1/4	1	€ 15,90
784408-3	13,0 mm	M8	55 mm	1/4	1	€ 9,20
784409-1	14,0 mm	M8	55 mm	1/4	1	€ 9,20
784416-4	17 mm	M10	55 mm	1/4	1	€ 16,90

Adaptateurs 1/4" pour douilles



Numéro de commande	Porte-outils	Longueur	Emmanchement	Pièces	Prix euro hors tva
Adaptateur pour douilles impact 1/2", permet de fixer des boulons en utilisant une visseuse à chocs.					
B-54673	1/2"	50 mm	1/4	1	€ 4,00
B-28553	1/2"	75 mm	1/4	1	€ 6,20
B-57744	1/2"	152 mm	1/4	1	€ 13,50
Adaptateur pour douilles impact 3/8", permet de fixer des boulons en utilisant une visseuse à chocs.					
B-54667	3/8"	50 mm	1/4	1	€ 3,00
B-28547	3/8"	75 mm	1/4	1	€ 6,00
B-57738	3/8"	152 mm	1/4	1	€ 10,00

ACCU

FORER ET
BURINER

PERÇAGE

VISSEUR

MEULAGE

COUPER

SCIER

RABOTAGE

DEFONCAGE

PONÇAGE

DIVERS

NETTOYAGE

FIXATION

JARDINAGE

RANGER/ÉPI

(DE)
MONTAGE

Accessoires pour visseuses et boulonneuses

ACCU

FORER ET
BURINER

PERÇAGE

VISSER

MEULAGE

COUPER

SCIER

RABOTAGE

DEFONÇAGE

PONÇAGE

DIVERS

NETTOYAGE

FIXATION

JARDINAGE

RANGER/EPI

(DE)
MONTAGE

Douilles à chocs 3/8" sans joint et goupille

Douilles à chocs 3/8" sans joint et goupille, fabriquées en CR-MO.

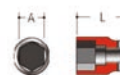

Numéro de commande	Surplat	Filetage	Longueur	Emmancement	Pièces	Prix euro hors tva
B-39883	6 mm		28 mm	3/8	1	€ 2,90
B-39899	7 mm	M4	28 mm	3/8	1	€ 2,90
B-39908	8 mm	M5	28 mm	3/8	1	€ 2,90
B-39914	9 mm		28 mm	3/8	1	€ 2,90
B-39920	10 mm	M6	28 mm	3/8	1	€ 2,90
B-39936	11 mm		28 mm	3/8	1	€ 2,90
B-39942	12 mm		28 mm	3/8	1	€ 3,10
B-39958	13 mm	M8	28 mm	3/8	1	€ 3,40
B-39964	14 mm		28 mm	3/8	1	€ 3,40
B-39970	15 mm		28 mm	3/8	1	€ 3,50
B-39986	16 mm		28 mm	3/8	1	€ 3,50
B-39992	17 mm	M10	30 mm	3/8	1	€ 3,60
B-40004	18 mm		30 mm	3/8	1	€ 4,00
B-40010	19 mm	M12	30 mm	3/8	1	€ 4,00
B-40026	20 mm		30 mm	3/8	1	€ 4,30
B-40032	21 mm	M14	30 mm	3/8	1	€ 4,30
B-40048	22 mm		30 mm	3/8	1	€ 4,90

Douilles à chocs 1/2" sans joint et goupille

Douilles à chocs 1/2" sans joint et goupille, fabriquées en CR-MO.



Numéro de commande	Surplat	Filetage	Longueur	Emmancement	Pièces	Prix euro hors tva
B-40054	8 mm	M5	38 mm	1/2	1	€ 3,10
B-52146	8 mm	M5	81,5 mm	1/2	1	€ 5,50
B-40060	9 mm		38 mm	1/2	1	€ 3,10
B-40076	10 mm	M6	38 mm	1/2	1	€ 3,10
B-52152	10 mm	M6	81,5 mm	1/2	1	€ 5,50
B-40082	11 mm		38 mm	1/2	1	€ 3,40
B-52168	11 mm		81,5 mm	1/2	1	€ 5,50
B-40098	12 mm		38 mm	1/2	1	€ 3,40
B-52174	12 mm		81,5 mm	1/2	1	€ 5,50
B-40107	13 mm	M8	38 mm	1/2	1	€ 3,40

Accessoires pour visseuses et boulonneuses

B-52180	13 mm	M8	81,5 mm	1/2	1	€ 5,50
B-40113	14 mm		38 mm	1/2	1	€ 3,40
B-52196	14 mm		81,5 mm	1/2	1	€ 6,00
B-40129	15 mm		38 mm	1/2	1	€ 3,40
B-40135	16 mm		38 mm	1/2	1	€ 3,60
B-52205	16 mm		81,5 mm	1/2	1	€ 6,00
B-40141	17 mm	M10	38 mm	1/2	1	€ 3,60
B-52211	17 mm	M10	81,5 mm	1/2	1	€ 7,00
B-40157	18 mm		38 mm	1/2	1	€ 3,90
B-52227	18 mm		81,5 mm	1/2	1	€ 8,00
B-40163	19 mm	M12	38 mm	1/2	1	€ 3,90
B-52233	19 mm	M12	81,5 mm	1/2	1	€ 8,50
B-40179	20 mm		38 mm	1/2	1	€ 4,00
B-40185	21 mm		38 mm	1/2	1	€ 4,00
B-52249	21 mm		81,5 mm	1/2	1	€ 9,50
B-40191	22 mm	M14	38 mm	1/2	1	€ 4,40
B-52255	22 mm		81,5 mm	1/2	1	€ 10,50
B-40200	23 mm		38 mm	1/2	1	€ 5,50
B-40216	24 mm	M16	38 mm	1/2	1	€ 5,70
B-52261	24 mm	M16	81,5 mm	1/2	1	€ 12,00
B-40222	27 mm	M18	42 mm	1/2	1	€ 6,70
B-52277	27 mm	M18	81,5 mm	1/2	1	€ 13,00
B-40238	30 mm	M20	44 mm	1/2	1	€ 7,70
B-52283	30 mm	M20	81,5 mm	1/2	1	€ 14,50
B-40244	32 mm	M22	44 mm	1/2	1	€ 9,70
B-52299	32 mm	M22	81,5 mm	1/2	1	€ 16,00

Douilles à chocs 1/2" avec joint et goupille

Douilles à chocs avec joint et goupille, fabriquées selon DIN 3129. Le procédé de fabrication spécial garantit un acier à haute densité qui rend les douilles particulièrement résistantes. Elles se caractérisent par une longévité exemplaire et une prise parfaite sur les boulons et écrous.



Numéro de commande	Surplat	Filetage	Longueur	Emmancement	Pièces	Prix euro hors tva
134867-5	12 mm		75 mm	1/2	1	€ 32,50
134825-1	13 mm	M8	38 mm	1/2	1	€ 4,60
134827-7	13 mm	M8	52 mm	1/2	1	€ 6,50
134826-9	14 mm		38 mm	1/2	1	€ 4,70
134828-5	14 mm		52 mm	1/2	1	€ 6,70
134829-3	17 mm	M10	38 mm	1/2	1	€ 4,90
134830-8	17 mm	M10	52 mm	1/2	1	€ 4,90
134831-6	19 mm	M12	38 mm	1/2	1	€ 4,90
134832-4	19 mm	M12	52 mm	1/2	1	€ 4,90
134837-4	19 mm	M12	78 mm	1/2	1	€ 9,00
134838-2	21 mm	M14	38 mm	1/2	1	€ 5,90
134833-2	21 mm	M14	52 mm	1/2	1	€ 6,70
134839-0	21 mm	M14	78 mm	1/2	1	€ 9,00
134851-0	22 mm	M14	38 mm	1/2	1	€ 6,10

ACCU

FORER ET
BURINER

PERÇAGE

VISSER

MEULAGE

COUPER

SCIER

RABOTAGE

DEFONCAGE

PONÇAGE

DIVERS

NETTOYAGE

FIXATION

JARDINAGE

RANGER/EPI

(DE)
MONTAGE

Accessoires pour visseuses et boulonneuses

ACCU							
134834-0	22 mm	M14	52 mm	1/2	1	€ 7,20	
134840-5	23 mm		38 mm	1/2	1	€ 6,10	
134835-8	23 mm		52 mm	1/2	1	€ 7,30	
134841-3	24 mm	M16	45 mm	1/2	1	€ 7,70	
134836-6	24 mm	M16	52 mm	1/2	1	€ 7,50	
134842-1	26 mm		50 mm	1/2	1	€ 8,70	
134843-9	26 mm		78 mm	1/2	1	€ 11,50	
134844-7	27 mm	M18	50 mm	1/2	1	€ 8,90	
134845-5	27 mm	M18	78 mm	1/2	1	€ 12,10	
134846-3	30 mm	M20	50 mm	1/2	1	€ 9,40	
134847-1	30 mm	M20	78 mm	1/2	1	€ 12,60	
134848-9	32 mm	M22	50 mm	1/2	1	€ 9,60	
134849-7	32 mm	M22	78 mm	1/2	1	€ 13,20	

Joint toriques et goupilles pour douilles impact 1/2"

Numéro de commande	Surplat	Pièces	Prix euro hors tva
Joint torique pour douilles impact 1/2" .			
B-54542	8 - 16 mm	3	€ 2,00
B-54558	17 mm	3	€ 2,00
B-54564	18 - 19 mm	3	€ 2,00
B-54570	20 - 32 mm	3	€ 2,00
Goupille pour douilles impact 1/2" .			
B-54586	8 - 16 mm	3	€ 2,00
B-54592	17 mm	3	€ 2,00
B-54601	18 - 19 mm	3	€ 2,00
B-54617	20 - 32 mm	3	€ 2,00

Douilles à chocs 3/4"

Douilles à chocs Makita selon DIN 3129. Le procédé de fabrication spécial garantit un acier à haute densité qui rend les douilles particulièrement résistantes. Elles se caractérisent par une longévité exemplaire et une prise parfaite sur les boulons et écrous.



Numéro de commande	Surplat	Filetage	Longueur	Emmanchement	Pièces	Prix euro hors tva
134853-6	26 mm	M16	52 mm	3/4	1	€ 10,50
134854-4	26 mm	M16	100 mm	3/4	1	€ 21,30
134855-2	27 mm	M18	52 mm	3/4	1	€ 10,50
134856-0	27 mm	M18	95 mm	3/4	1	€ 21,30
134857-8	30 mm	M20	52 mm	3/4	1	€ 10,70
134858-6	30 mm	M20	95 mm	3/4	1	€ 21,60
134871-4	32 mm	M22	52 mm	3/4	1	€ 11,10
134859-4	32 mm	M22	95 mm	3/4	1	€ 21,80
134860-9	35 mm		56 mm	3/4	1	€ 12,80
134861-7	35 mm		95 mm	3/4	1	€ 22,50

Accessoires pour visseuses et boulonneuses

134861-7	35 mm		95 mm	3/4	1	€ 22,50
134862-5	36 mm	M24	56 mm	3/4	1	€ 13,50
134863-3	36 mm	M24	95 mm	3/4	1	€ 24,60

Douilles à chocs 1"



Douilles à chocs Makita selon DIN 3129. Le procédé de fabrication spécial garantit un acier à haute densité qui rend les douilles particulièrement résistantes. Elles se caractérisent par une longévité exemplaire et une prise parfaite sur les boulons et écrous.



Numéro de commande	Surplat	Filetage	Longueur	Emmanchement	Pièces	Prix euro hors tva
134864-1	35 mm		80 mm	1	1	€ 25,40
134865-9	36 mm	M24	80 mm	1	1	€ 25,40
134872-2	41 mm	M27	80 mm	1	1	€ 27,50



Assortiments de douilles

	Numéro de commande	Surplat	Pièces	Prix euro hors tva
	Jeu (9pcs) de douilles impact 1/2" dans un coffret pratique.			
	D-41517	8/10/13/16/17/18/19/21/24 mm	1	€ 35,00
	Jeu (14pcs) de douilles impact longues 1/2" dans un coffret pratique. Bagues et goupilles comprises.			
	B-52308	10/11/12/13/14/16/17/19/21/22/24/27/30/32 mm	1	€ 109,00

ACCU

FORER ET
BURINER

PERÇAGE

VISSER

MEULAGE

COUPER

SCIER

RABOTAGE

DEFONCAGE

PONCAGE

DIVERS

NETTOYAGE

FIXATION

JARDINAGE

RANGER/EPI

(DE)
MONTAGE

Accessoires pour visseuses et boulonneuses

ACCU

FORER ET
BURINER

PERÇAGE

VISSER

MEULAGE

COUPER

SCIER

RABOTAGE

DEFONÇAGE

PONÇAGE

DIVERS

NETTOYAGE

FIXATION

JARDINAGE

RANGER/EPI

(DE)
MONTAGE

Rallonges pour douilles à chocs

Rallonges selon DIN3121.

Numéro de commande	Longueur	Emmancement	Pièces	Prix euro hors tva
B-55728	75 mm	1/2"	1	€ 11,00
134874-8	100 mm	1/2"	1	€ 24,60
B-55712	150 mm	1/2"	1	€ 15,00
134997-2	150 mm	3/4"	1	€ 54,00
134870-6	200 mm	1"	1	€ 81,00
B-55706	250 mm	1/2"	1	€ 20,00

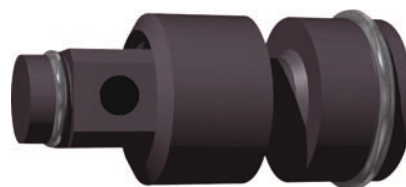

Cardans pour douilles à chocs

Cardan selon DIN3121.

Numéro de commande	Longueur	Emmancement	Pièces	Prix euro hors tva
134877-2	84 mm	1/2"	1	€ 81,00



Adaptateurs pour douilles

	Numéro de commande	Emmancement	Porte-outils	Pièces	Prix euro hors tva
	Adaptateur 1/2" à 1/4" six pans creux.				
	134873-0	1/2"	1/4" hex	1	€ 36,00









Accessoires pour visseuses et boulonneuses

Accessoires fonctionnels pour visseuses et boulonneuses

Butées pour visseuses

Butée pour travaux de vissage en série imposant une profondeur de vissage constante.



	Numéro de commande	Convient pour modèle	Pièces	Prix euro hors tva
	En combinaison avec une douille 10,0x65mm.			
	122212-6	6802BV/6826N	1	€ 11,00
	En combinaison avec une douille 5/16"x65mm.			
	122213-4	6802BV/6826N	1	€ 11,00
	En combinaison avec une douille 1/4"x65mm.			
	122214-2	6802BV/6826N	1	€ 11,30
	En combinaison avec un porte-embouts de 60mm de long.			
	151760-8	6823/6824/6825R	1	€ 2,10
	En combinaison avec un porte-embouts de 76mm de long.			
	152483-1	6821	1	€ 3,60
	En combinaison avec un porte-embouts de 60mm de long.			
	152821-7	6826N	1	€ 3,60
	194281-7	BTD130F/BTD132/BTD140/BTP130/BTP140/6916FD	1	€ 38,50
	En combinaison avec une douille 5/16"x65mm.			
	195603-4	FS2500	1	€ 2,60

ACCU

FORER ET
BURINER

PERÇAGE

VISSER

MEULAGE

COUPER

SCIER

RABOTAGE

DEFONCAGE

PONÇAGE

DIVERS

NETTOYAGE





FIXATION

JARDINAGE

RANGER/EPI



(DE)
MONTAGE

Accessoires pour visseuses et boulonneuses

ACCU		En combinaison avec une douille 1/4" x 65mm.		
FORER ET BURINER	195605-0	FS2500	1	€ 2,60
PERÇAGE		En combinaison avec un porte-embout de 76mm de long.		
VISSEUR	197024-6	FS2300/FS4000/FS6300R/BFS440/BFS451/DFS451	1	€ 5,00
MEULAGE		En combinaison avec un porte-embout de 60mm de long.		
COUPER	197025-4	FS2300/FS4000/FS6300R/BFS440/BFS451/DFS451	1	€ 5,00
SCIER		Butée.		
RABOTAGE	197027-0	FS2500	1	€ 2,60
DEFONCAGE	Adaptateur pour vis en bande. Grâce à cet adaptateur il est possible d'utiliser votre visseuse comme visseuse automatique. Convient pour des vis de 25-55mm.			
PONCAGE	199146-8	DFS250/DFS451/DFS452/FS2300/FS4000/FS6300R	1	€ 59,00
DIVERS	Butée à utiliser en combinaison avec une douille de 55mm de long.			
NETTOYAGE				
FIXATION				
JARDINAGE				
RANGER/EPI				
(DE) MONTAGE				

Rallonge pour visseuse à ruban











	Numéro de commande	Longueur	Convient pour modèle	Pièces	Prix euro hors tva
	Tige de rallonge pour visseuses automatiques. Réglable de 60 à 100 cm.				
	194500-1	600-1000 mm	6843/6844/BFR440/BFR540/BFR550/DFR550	1	€ 87,00
	Tige de rallonge pour visseuses automatiques. Réglable de 60 à 70 cm.				
	192501-3	600-700 mm	6833/6834	1	€ 72,00

Accessoires pour visseuses et boulonneuses

Divers accessoires pour visseuses et boulonneuses



	Numéro de commande	Convient pour modèle	Pièces	Prix euro hors tva
	Poignée complète.			
	122464-9	6906	1	€ 17,50
	Adaptateur 3/8" à utiliser avec tête pour clé à douilles.			
	134745-9	BTL060/BTL061/DTL061/6940D	1	€ 18,00
	Adaptateur 1/2" à utiliser avec tête pour clé à douilles.			
	134746-7	BTL060/BTL061/DTL061/6940D	1	€ 18,00
	Tête pour clé à douilles pour visseuse à choc angulaire Makita.			
	192439-2	BTL060/BTL061/DTL061/6940D	1	€ 184,00
	Adaptateur pour l'utilisation d'embouts ou douilles à emmanchement six pans 1/4 mâle.			
	192440-7	6940D	1	€ 74,00
	Adaptateur pour l'utilisation d'embouts ou douilles à emmanchement six pans 1/4 mâle DIN3126.			
	192486-3	BTL060/BTL061/DTL061	1	€ 83,00
	Ensemble de câble d'alimentation avec raccord rapide contenant: le câble même (699023-9) du type H07RN-F et 10m de long , une gaine d'entrée (687129-5) et une pièce pour le raccord des fils (655413-6).			
	194906-3		1	€ 33,40
	Adpatateur pour boulonneuse à emmanchement SDS-MAX. A utiliser pour détacher un foret SDS-MAX bloqué.			
	195870-1	TW0350/BTW450/DTW450/6905B	1	€ 101,00

ACCU

FORER ET
BURINER

PERÇAGE

VISSER

MEULAGE

COUPER

SCIER

RABOTAGE

DEFONCAGE

PONCAGE

DIVERS

NETTOYAGE









FIXATION

JARDINAGE

RANGER/EPI

(DE)
MONTAGE

Accessoires pour visseuses et boulonneuses

ACCU		Crochet de sécurité pour diverses foreuses-visseuses et boulonneuses 14,4V/18V.		
FORER ET BURINER	197043-2		1	€ 25,60
PERÇAGE		Bandoulière avec crochet de sécurité, convient pour diverses foreuses-visseuses et boulonneuses 14,4V/18V.		
	197941-0	DTW190	1	€ 18,00
VISSER		Clip de ceinture pour visseuses à ruban Makita.		
	281217-6	BFR540/BFR550/DFR550/BFR750/DFR750	1	€ 2,60
MEULAGE		Clip de ceinture pour boulonneuse Makita. Le clip est fixé à la machine avec une vis M4x12 (article 251314-2).		
COUPER	345736-7	BTW450/DTW450	1	€ 2,30
SCIER		Clip de ceinture pour visseuses à ruban Makita.		
RABOTAGE	345831-3	6843/6844/6841R	1	€ 1,30
DEFONÇAGE		Porte-embouts pour foreuses-visseuses. Convient pour la plupart des machines 14,4/18V. Se fixe avec une vis M4x12 (251314-2) à commander séparément.		
PONÇAGE	452947-8	DDF482/DHP481	1	€ 0,51
DIVERS		Adaptateur à emmanchement hexagonale DIN 1/4". A utiliser avec entre autres un mandrin automatique 10mm à emmanchement 3/8"x24unf en combinaison avec une viseuse à choc à emmanchement hexagonale DIN 1/4".		
NETTOYAGE	784643-3		1	€ 4,10
FIXATION		Adaptateur 1/4" avec mandrin automatique 10mm.		
JARDINAGE	P-04379		1	€ 27,20
RANGER/EPI				
(DE) MONTAGE				

Accessoires pour visseuses et boulonneuses

Coffrets de transport pour visseuses et boulonneuses



Numéro de commande	Matière plastique	Métal	No d'art. fermeture (*= set)	Convient pour modèle	Pièces	Prix euro hors tva
Etui en tissu synthétique.						
831277-4				TD020D/DF011D	1	€ 12,80
824698-7				6905B	1	€ 35,00
824816-7	•		163455-1	BTL060/BTL061/DTL061	1	€ 35,00
824890-5	•		163455-1	FS2300/FS2500/FS2701/FS4000/FS6300R	1	€ 24,00
824808-6	•		163455-1	6843/6844	1	€ 37,00
141352-1	•		163455-1	BFR550/DFR550/BFR750/DFR750	1	€ 39,00
824777-1	•		163467-4	BTW450/DTW450	1	€ 55,00
824449-8	•		182935-8*	6823/6824/6825R/6826/6827	1	€ 24,00
824702-2	•		182935-8*	TW0350	1	€ 23,60
824703-0	•		182935-8*	TW0200	1	€ 19,00
824756-9	•		417059-4	BJS130/BFS440/BFS451/DFS451/DFS452	1	€ 29,80
824813-3	•		417075-5	6841R		€ 42,00
824842-6			417724-5	DF010D/DF030D/TD090D/TW100D/DF330D	1	€ 11,80
824737-3		•		TW1000	1	€ 49,00
182604-1		•		6906	1	€ 77,00

ACCU

FORER ET
BURINER

PERCAGE

VISSEUR

MEULAGE

COUPER

SCIER

RABOTAGE

DEFONCAGE

PONCAGE

DIVERS

NETTOYAGE

FIXATION

JARDINAGE

RANGER/EPI

(DE)
MONTAGE

ACCESSOIRES

MEULAGE

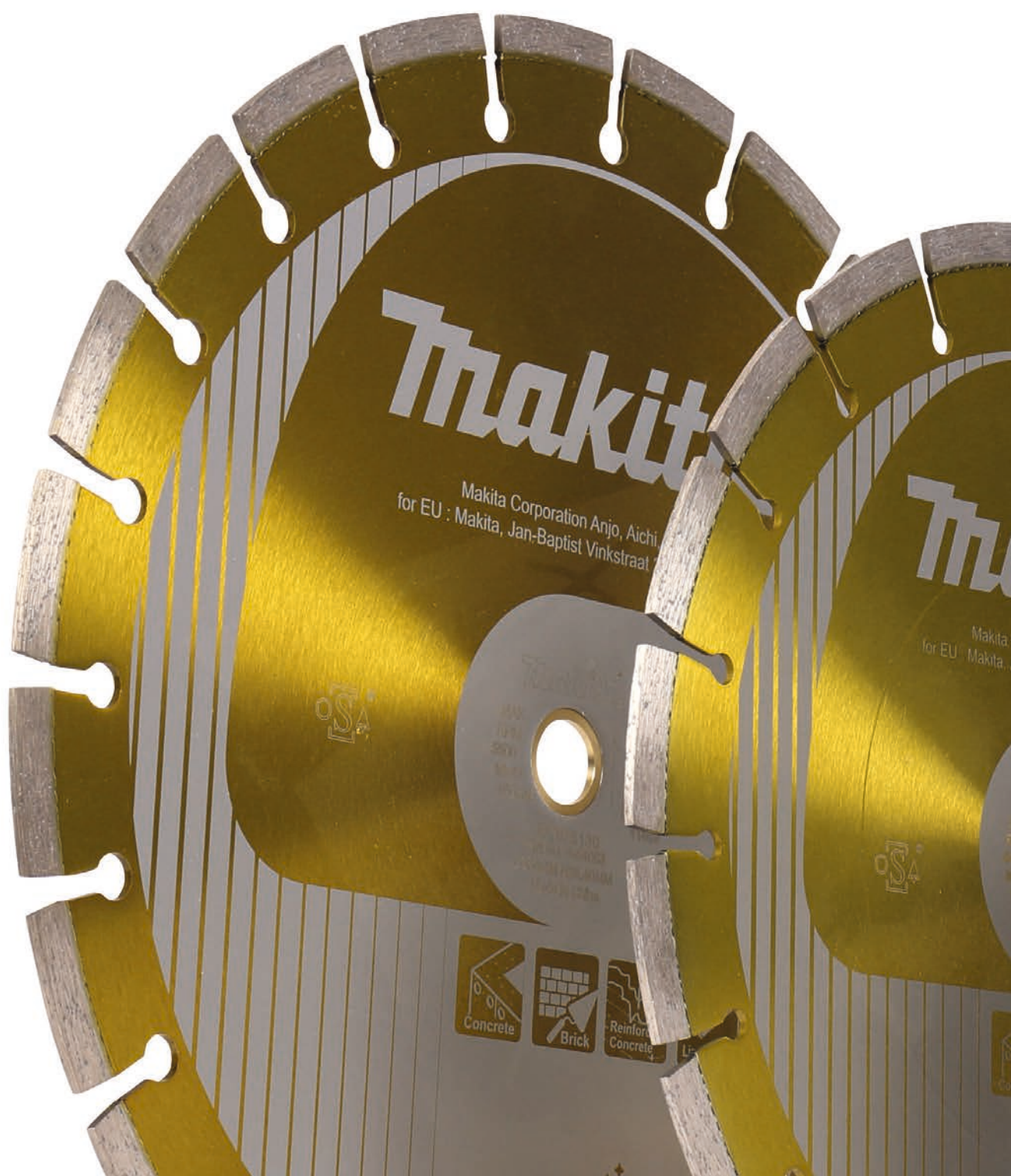

DISQUES ABRASIFS À TRONÇONNER ET ÉBARBER

Applications



Spécifications techniques explication:

Type de grain	Diamètre du grain	Degré de dureté	Liant
A: Corindon	Gros 16 – 24	De A: très tendre	BF liant renforcée avec fibre de verre
Z: zirconium	Fin 30 - 60		B liant à résines synthétiques
C: Carbure de silicium		Z: très dur	

Accessoires pour meuleuses/ meuleuses droites

Disques à tronçonner

Disques abrasifs à tronçonner acier

Disques de tronçonnage Makita pour métaux utilisés dans la construction mécanique et le bâtiment, fers à béton, acier coulé, aciers trempés et fonte grise. Ces disques ultra minces garantissent un travail soigné et précis.



Numéro de commande	Diamètre	Epaisseur	Alésage	Régime max.	Spécification	Type	Pièces	Prix euro hors tva
P-53001	115 mm	1,0 mm	22,23 mm	13300 min ⁻¹	A60R-BF	41	1	€ 1,60
P-53017	115 mm	1,6 mm	22,23 mm	13300 min ⁻¹	A46R-BF	41	1	€ 1,60
P-05739	115 mm	2,5 mm	22,2 mm	13280 min ⁻¹	AS36R-BF	42	1	€ 1,80
P-53023	125 mm	1,0 mm	22,23 mm	12200 min ⁻¹	A60R-BF	41	1	€ 1,80
P-53039	125 mm	1,6 mm	22,23 mm	12200 min ⁻¹	A46R-BF	41	1	€ 1,70
P-05745	125 mm	2,5 mm	22,2 mm	12200 min ⁻¹	AS36R-BF	42	1	€ 1,90
P-52180	125 mm	3,2 mm	22,23 mm	12200 min ⁻¹	A30R-BF	41	1	€ 1,60
P-05767	180 mm	2,5 mm	22,2 mm	8500 min ⁻¹	A30S4-BF	41	1	€ 2,10
P-52233	230 mm	2,0 mm	22,23 mm	6600 min ⁻¹	A36R-BF	41	1	€ 3,90
P-05773	230 mm	2,5 mm	22,2 mm	6600 min ⁻¹	A30S4-BF	41	1	€ 3,20
P-53148	300 mm	3,0 mm	25,4 mm	4500 min ⁻¹	A36N-BF	41	1	€ 7,60
B-49448	355 mm	2,5 mm	25,4 mm	4400 min ⁻¹	A36P-BF	41	1	€ 9,80

Disques à tronçonner et ébarber 2 en 1

Disques à tronçonner et ébarber 2 en 1, convient pour le métal et l'acier inoxydable. Fait gagner du temps et de l'argent. Fabriqué selon la norme EN12413.



Numéro de commande	Diamètre	Epaisseur	Alésage	Régime max.	Spécification	Type	Pièces	Prix euro hors tva
B-50360	115 mm	2,0 mm	22,23 mm	13300 min ⁻¹	SA46P-BF	42	1	€ 2,10
B-51655	125 mm	2,0 mm	22,23 mm	12200 min ⁻¹	SA46P-BF	42	1	€ 2,30

Accessoires pour meuleuses/ meuleuses droites

Disques abrasifs à tronçonner inox

Disques de tronçonnage Makita pour tous les aciers inoxydables et les aciers résistants aux acides tels que: inox V2A, coracide, nirosta, acier fondu de type GX, acier à ressorts et tous les aciers utilisés dans le bâtiment et la construction mécanique.



Numéro de commande	Diamètre	Epaisseur	Alésage	Régime max.	Spécification	Type	Pièces	Prix euro hors tva
B-45727. Disque à tronçonner très fin pour couper l'inox et le métal. Idéal pour meuleuses d'angle sur accu.								
B-45727	115 mm	0,8 mm	22,23 mm	13300 min ⁻¹	Z60T-BF	41	1	€ 1,70
P-52249	115 mm	1,0 mm	22,23 mm	13300 min ⁻¹	A60S-BF	41	1	€ 1,70
D-18764-10	115 mm	1,2 mm	22,23 mm	13290 min ⁻¹	WA60T-BF	41	10	€ 12,30
P-52255	115 mm	1,6 mm	22,23 mm	13300 min ⁻¹	A46S-BF	41	1	€ 1,55
B-45733. Disque à tronçonner très fin pour couper l'inox et le métal. Idéal pour meuleuses d'angle sur accu.								
B-45733	125 mm	0,8 mm	22,23 mm	12250 min ⁻¹	Z60T-BF	41	1	€ 1,80
B-45733-12. Disque à tronçonner très fin pour couper l'inox et le métal. Idéal pour meuleuses d'angle sur accu.								
B-45733-12	125 mm	0,8 mm	22,23 mm	12250 min ⁻¹	Z60T-BF	41	12	€ 19,50
P-53045	125 mm	1,0 mm	22,23 mm	12200 min ⁻¹	A60S-BF	41	1	€ 1,80
D-18770-10	125 mm	1,2 mm	22,2 mm	12200 min ⁻¹	WA60T-BF	41	10	€ 12,30
P-53051	125 mm	1,6 mm	22,23 mm	12200 min ⁻¹	A46S-BF	41	1	€ 1,80
P-53067	230 mm	2,0 mm	22,23 mm	6600 min ⁻¹	A36S-BF	41	1	€ 4,00

Disques abrasifs à tronçonner aluminium

Disques de tronçonnage Makita pour l'aluminium. Elles conviennent à tous les matériaux à effet autolubrifiant: aluminium, cuivre, plomb, zinc, étain et leurs alliages tels que bronze, laiton et laiton rouge.



Numéro de commande	Diamètre	Epaisseur	Alésage	Régime max.	Spécification	Type	Pièces	Prix euro hors tva
P-40010-10	115 mm	1,5 mm	22,23 mm	13280 min ⁻¹	A46N-BF92	41	10	€ 18,50
P-40026-10	125 mm	1,5 mm	22,23 mm	12200 min ⁻¹	A46N-BF92	41	10	€ 21,00
P-53132	230 mm	2,0 mm	22,23 mm	6600 min ⁻¹	C66Q-BF	41	1	€ 4,30

ACCU

FORER ET
BURINER

PERÇAGE

VISSER

MEULAGE

COUPER

SCIER

RABOTAGE

DEFONÇAGE

PONÇAGE

DIVERS

NETTOYAGE

FIXATION

JARDINAGE

RANGER/EPI

(DE)
MONTAGE

Accessoires pour meuleuses/ meuleuses droites

ACCU

FORER ET
BURINER

PERÇAGE

VISSER

MEULAGE

COUPER

SCIER

RABOTAGE

DEFONÇAGE

PONÇAGE

DIVERS

NETTOYAGE

FIXATION

JARDINAGE

RANGER/EPI

(DE)
MONTAGE

Disques abrasifs à tronçonner pierre

Disques de tronçonnage Makita pour les types de pierre suivants: pierre naturelle et artificielle, brique, marbre et éternit. Ces disques ultra minces garantissent une découpe précise et soignée et se prêtent également au tronçonnage du titane.



Numéro de commande	Diamètre	Epaisseur	Alésage	Régime max.	Spécification	Type	Pièces	Prix euro hors tva
P-53073	115 mm	1,0 mm	22,23 mm	13300 min ⁻¹	C60R-BF	41	1	€ 1,70
P-53089	115 mm	1,6 mm	22,23 mm	13300 min ⁻¹	C46R-BF	41	1	€ 1,70
P-05789	115 mm	3,0 mm	22,23 mm	13300 min ⁻¹	CS30T-BF-80	42	1	€ 1,80
P-53095	125 mm	1,0 mm	22,23 mm	12250 min ⁻¹	C60R-BF	41	1	€ 1,80
P-53104	125 mm	1,6 mm	22,23 mm	12250 min ⁻¹	C46R-BF	41	1	€ 1,80
A-85379	180 mm	3,2 mm	22,23 mm	8500 min ⁻¹	C30T-BF	41	1	€ 2,20
P-53110	230 mm	2,0 mm	22,23 mm	6650 min ⁻¹	C36R-BF	41	1	€ 4,10
A-85385	230 mm	3,0 mm	22,23 mm	6650 min ⁻¹	C30T-BF	41	1	€ 3,30
A-89735	305 mm	3,5 mm	25,4 mm	5010 min ⁻¹	C36S-B-F2	41	1	€ 11,10

Disques abrasifs pour couper l'acier avec tronçonneuses thermiques



Numéro de commande	Diamètre	Epaisseur	Diamètre de l'alésage	Régime max.	Spécification	Type	Pièces	Prix euro hors tva
966121150	300 mm	3,2 mm	20 mm	5100 min ⁻¹	A 30 BF	41	1	€ 16,40
966144150	350 mm	4,0 mm	25,4 mm	5500 min ⁻¹	A 30 BF	41	1	€ 18,00
966161050	400 mm	4,5 mm	20 mm	4250 min ⁻¹	A 30 BF	41	1	€ 35,00

Disques abrasifs pour couper la pierre avec tronçonneuses thermiques



Numéro de commande	Diamètre	Epaisseur	Alésage	Régime max.	Spécification	Type	Pièces	Prix euro hors tva
966121120	300 mm	3,2 mm	20,0 mm	5100 min ⁻¹	C 30 BF	41	1	€ 16,40

Accessoires pour meuleuses/ meuleuses droites

966144120 350 mm 4,0 mm 25,4 mm 5500 min⁻¹ C 30 BF 41 1 € 18,00

Meules à ébarber



Meules à ébarber métal

Pour ébarber les métaux en général et améliorer la finition de lignes de soudure.

Numéro de commande	Diamètre	Epaisseur	Alésage	Régime max.	Spécification	Type	Pièces	Prix euro hors tva
P-52978	115 mm	6,4 mm	22,23 mm	13280 min ⁻¹	A 24 P BF	27	1	€ 2,00
P-52984	125 mm	6,4 mm	22,23 mm	12200 min ⁻¹	A 24 P BF	27	1	€ 2,20
P-52990	150 mm	6,4 mm	22,23 mm	10200 min ⁻¹	A 24 P BF	27	1	€ 3,00
P-52314	180 mm	6,5 mm	22,23 mm	8500 min ⁻¹	A 24 P BF	27	1	€ 3,80
P-52320	230 mm	6,5 mm	22,23 mm	6600 min ⁻¹	A 24 P BF	27	1	€ 5,40



Meules à ébarber flexibles

Meules flexibles pour métal et inox. Conçu spécialement pour utilisation avec meuleuses d'angle sur accu. Jusqu'à 60% moins de vibrations et jusqu'à 70% plus d'autonomie par rapport à un disque à ébarber normal.

Numéro de commande	Diamètre	Epaisseur	Alésage	Spécification	Type	Régime max.	Pièces	Prix euro hors tva
B-53110	125 mm	4,0 mm	22,23 mm	WA36P-BF	27	12250 min ⁻¹	1	€ 2,75

ACCU

FORER ET
BURINER

PERÇAGE

VISSER

MEULAGE

COUPER

SCIER

RABOTAGE

DEFONÇAGE

PONÇAGE

DIVERS

NETTOYAGE

FIXATION

JARDINAGE

RANGER/EPI

(DE)
MONTAGE

Accessoires pour meuleuses/ meuleuses droites

Disques et forets diamantés

QUASAR

Disques diamantés soudés au laser PREMIUM. La technologie 3DDG permet d'avoir une répartition uniforme en trois dimensions des grains de diamant dans le segment. Les segments "M" offrent un excellent pouvoir de coupe dès le début. La technologie "STEALTH" garantit moins de vibrations et moins de bruit. Coupe vraiment tout: le béton armé, la pierre dur, la brique de construction, le silico-calcaire, la grès...



Numéro de commande	Diamètre	Epaisseur de dent	Hauteur du segment	Alésage	Bague de reduction	Pièces	Prix euro hors tva
B-12712	230 mm	2,6 mm	12 mm	22,23 mm		1	€ 132,00
B-17588	300 mm	3,0 mm	12 mm	25,4 mm	20 mm	1	€ 193,00
B-13465	350 mm	3,0 mm	12 mm	25,4 mm	20 mm	1	€ 254,00
B-13471	400 mm	3,0 mm	12 mm	25,4 mm	20 mm	1	€ 295,00

COMET

Disques diamantés professionnels. Les segments soudés au laser sont fabriqués avec une technique avancée, la technologie 3DDG. Cette technique permet d'avoir une répartition uniforme en trois dimensions des grains de diamant dans le segment. Les segments ont une forme spéciale 'étagée', qui réduit la friction latérale et améliore le refroidissement. Ce disque est muni d'encoches particulières et de trous de refroidissement.



Numéro de commande	Diamètre	Epaisseur de dent	Hauteur du segment	Alésage	Bague de reduction	Pièces	Prix euro hors tva
B-12762	115 mm	2,0 mm	10 mm	22,23 mm		1	€ 43,00
B-12778	125 mm	2,0 mm	10 mm	22,23 mm	20 mm	1	€ 46,00
B-27187	150 mm	2,2 mm	10 mm	22,23 mm		1	€ 66,50
B-27193	180 mm	2,2 mm	10 mm	22,23 mm		1	€ 87,00
B-12784	230 mm	2,6 mm	10 mm	22,23 mm		1	€ 105,00
B-17619	300 mm	3,0 mm	10 mm	25,4 mm	20 mm	1	€ 159,00
B-13552	350 mm	3,0 mm	10 mm	25,4 mm	20 mm	1	€ 189,00
B-13568	400 mm	3,0 mm	10 mm	25,4 mm	20 mm	1	€ 230,00

ACCU

FORER ET
BURINER

PERÇAGE

VISSER

MEULAGE

COUPER

SCIER

RABOTAGE

DEFONÇAGE

PONÇAGE

DIVERS

NETTOYAGE

FIXATION

JARDINAGE

RANGER/EPI

(DE)
MONTAGE

Accessoires pour meuleuses/ meuleuses droites



Comet turbo

Disque turbo de qualité industrielle, conçu pour la coupe de matériaux durs et denses tels que le granit, le marbre, le grès, l'ardoise, le silico-calcaire et le béton dur avec ou sans barres d'armature. Recommandé pour les scies à table.



Numéro de commande	Diamètre	Hauteur du segment	Bague de reduction	Alésage	Pièces	Prix euro hors tva
B-12980	115 mm	7 mm		22,23 mm	1	€ 39,00
B-12996	125 mm	7 mm	20 mm	22,23 mm	1	€ 43,00
B-13007	150 mm	7 mm		22,23 mm	1	€ 56,50
B-13013	175 mm	7 mm		22,23 mm	1	€ 72,00
B-13035	230 mm	8 mm		22,23 mm	1	€ 92,00
B-13057	350 mm	10 mm		25,4 mm	1	€ 225,00



COMET asphalte

Disque de qualité industrielle, conçu spécialement pour la coupe d'asphalte. Très bien adapté à l'usage dans les machines portatives ainsi que les découpeuses de sol roulantes.



Numéro de commande	Diamètre	Hauteur du segment	Alésage	Bague de reduction	Type	Pièces	Prix euro hors tva
P-26711	230 mm	7 mm	22,23 mm		SB9 ABR	1	€ 108,00
P-27779	300 mm	7 mm	25,4 mm	20 mm	SB9 ABR	1	€ 199,00
B-13275	350 mm	10 mm	25,4 mm	20 mm	COMET	1	€ 214,00
B-42905	400 mm	10 mm	25,4 mm	20 mm	COMET	1	€ 285,00



COMET jante continue

Disque à jante continue agglomérée de qualité industrielle pour la coupe de dalles et faïences. Très bien adapté à la coupe des céramiques très dures et du porcelain. Convient aussi pour le marbre, le silico-calcaire et le terazzo.



Numéro de commande	Diamètre	Epaisseur	Hauteur du segment	Alésage	Bague de reduction	Pièces	Prix euro hors tva
B-13063	80 mm	1,6 mm	5 mm	15 mm		1	€ 25,60
B-13085	115 mm	1,6 mm	5 mm	22,23 mm		1	€ 28,80
B-13091	125 mm	1,6 mm	5 mm	22,23 mm	20 mm	1	€ 30,20

ACCU

FORER ET
BURINER

PERÇAGE

VISSEUR

MEULAGE

COUPER

SCIER

RABOTAGE

DEFONCAGE

PONÇAGE

DIVERS

NETTOYAGE

FIXATION

JARDINAGE

RANGER/EPI

(DE)
MONTAGE

Accessoires pour meuleuses/ meuleuses droites

B-13116	175 mm	1,6 mm	5 mm	22,23 mm		1	€ 43,50
B-13138	230 mm	1,6 mm	5 mm	30 mm	25,4 mm	1	€ 60,50



COMET déjointoyage



	Numéro de commande	Diamètre	Epaisseur	Hauteur du segment	Alésage	Pièces	Prix euro hors tva
	B-13253	125 mm	6,5 mm	8 mm	22,23 mm	1	€ 99,00



NEBULA

Disques diamantés aux segments soudés au laser. Pour diverses applications.



Numéro de commande	Diamètre	Epaisseur de dent	Hauteur du segment	Alésage	Bague de reduction	Pièces	Prix euro hors tva
B-53986	115 mm	2,0 mm	10 mm	22,23 mm		1	€ 20,00
B-53992	125 mm	2,0 mm	10 mm	22,23 mm		1	€ 22,00
B-54003	150 mm	2,0 mm	10 mm	22,23 mm		1	€ 29,00
B-54019	180 mm	2,0 mm	10 mm	22,23 mm		1	€ 35,00
B-54025	230 mm	2,4 mm	10 mm	22,23 mm		1	€ 40,00
B-54031	300 mm	2,8 mm	10 mm	20 mm		1	€ 75,00
B-54053	350 mm	3,0 mm	10 mm	25,4 mm	20 mm	1	€ 87,00
B-54069	400 mm	3,0 mm	10 mm	25,4 mm	20 mm	1	€ 101,00

Accessoires pour meuleuses/ meuleuses droites

DIAMAK

Disque diamanté universel d'entrée de gamme, type DS. Convient pour la plupart des matériaux de construction comme les briques et les dalles, le silico-calcaire, les tuiles et les ardoises.



Numéro de commande	Diamètre	Epaisseur de dent	Hauteur du segment	Alésage	Type	Pièces	Prix euro hors tva
D-61123	115 mm	1,8 mm	7 mm	22,23 mm	DS	1	€ 8,20
D-61139	125 mm	1,8 mm	7 mm	22,23 mm	DS	1	€ 9,20
D-61145	230 mm		7 mm	22,23 mm	DS	1	€ 22,60

DIAMAK TURBO

Disque diamanté d'entrée de gamme DIAMAK TURBO (DT). Convient pour la coupe de matériaux durs et denses tels que le granit, le grès, l'ardoise, le silico-calcaire et le béton dur avec ou sans barres d'armature.



Numéro de commande	Diamètre	Hauteur du segment	Alésage	Pièces	Prix euro hors tva
P-26864	115 mm	7 mm	22,23 mm	1	€ 13,30
D-61167	125 mm	7 mm	22,23 mm	1	€ 14,40
D-61173	230 mm	7 mm	22,23 mm	1	€ 30,80

Disques TURBO à jante continue fin pour le carrelage

Disques TURBO à jante continue fin pour le carrelage, coupe rapide et propre. Usage à sec. Convient particulièrement pour utilisation avec meuleuses sur accu.



Numéro de commande	Diamètre	Epaisseur	Alésage	Pièces	Prix euro hors tva
P-73748	115 mm	1,2 mm	22,23 mm	1	€ 30,80
B-46327	115 mm	1,4 mm	22,23 mm	1	€ 26,70
B-46333	125 mm	1,4 mm	22,23 mm	1	€ 30,80

ACCU

FORER ET
BURINER

PERCAGE

VISSER

MEULAGE

COUPER

SCIER

RABOTAGE

DEFONCAGE

PONCAGE

DIVERS

NETTOYAGE

FIXATION

JARDINAGE

RANGER/EPI

(DE)
MONTAGE

Accessoires pour meuleuses/ meuleuses droites



Disques diamantés SPECIALS

	Numéro de commande	Diamètre	Épaisseur de dent	Hauteur du segment	Alésage	Convient pour modèle	Pièces	Prix euro hors tva
MEULAGE	<p>Disque diamanté à jante continue pour couper le verre.</p>							
		B-21098	85 mm	1,8 mm	5 mm	15 mm		1
SCIER	<p>Disque diamanté segmenté de faible épaisseur. Idéal pour meuleuses à batterie. Pour couper le béton et le granite, usage à sec.</p>							
		B-53780	115 mm	1,6 mm	6 mm	22,23 mm		1
DEFONCAGE	<p>Disque diamanté super long-life pour métal, acier inoxydable, métal non-ferreux, PVC, FRP, béton. Longévité exceptionnelle par rapport à celle d'un disque à tronçonner abrasif.</p>							
		B-53693	125 mm	1,3 mm		22,23 mm		1
DIVERS	<p>Disque à tronçonner diamanté à jante continue pour la coupe à eau dans le béton.</p>							
		B-21951	125 mm	1,9 mm	5,5 mm	20 mm	4101RH	1
NETTOYAGE	<p>Disque diamanté segmenté de faible épaisseur. Idéal pour meuleuses sur accu. Pour couper le béton et le granite, usage à sec.</p>							
		B-53796	125 mm	1,6 mm	6 mm	22,23 mm		1

ACCU

FORER ET
BURINER

PERÇAGE

VISSER

MEULAGE

COUPER

SCIER

RABOTAGE

DEFONCAGE

PONÇAGE

DIVERS

NETTOYAGE

FIXATION

JARDINAGE









RANGER/EPI

(DE)
MONTAGE

Accessoires pour meuleuses/ meuleuses droites

Meules assietes



	Numéro de commande	Diamètre	Alésage	Filetage	Hauteur du segment	Pièces	Prix euro hors tva
	Plateau de ponçage diamant à jante continue, type GD80, revêtu de micrograins de diamant pour le ponçage fin des surfaces en béton avec la Makita PC1100.						
	P-29088	110 mm	15 mm			1	€ 255,00
	Plateau de ponçage diamant segmenté, type GJ2, pour le dressage rapide des surfaces en béton avec la Makita PC1100.						
	P-29094	110 mm	15 mm			1	€ 133,00
	Plateau de ponçage diamant de qualité supérieure bi-segmenté, type SBG5, pour un guidage stable et une capacité d'abrasion élevée.						
	P-29103	115 mm	22,23 mm			1	€ 133,00
	Plateau de ponçage diamant TURBO pour la finition du béton.						
	B-49993	125 mm		M14		1	€ 128,00
	Plateau de ponçage diamant à double segment. Pour la finition moyenne du béton.						
	B-48549	125 mm		M14	5,5 mm	1	€ 107,00
	Plateau de ponçage diamant TURBO pour la finition du béton.						
	B-50005	125 mm	22,23 mm			1	€ 107,00
	Meule assiette PCD (diamant polycristallin). Convient pour enlever les couches de polyuréthane, l'époxy, l'acryl et les colles élastiques.						
	B-53160	125 mm	22,23 mm			1	€ 140,00
	Plateau de ponçage diamant à jante continue. Pour le ponçage fin de tous les matériaux pierreux.						
	B-12289	125 mm	22,23 mm		4 mm	1	€ 230,00

ACCU

FORER ET
BURINER

PERÇAGE

VISSER

MEULAGE

COUPER

SCIER

RABOTAGE

DEFONÇAGE

PONÇAGE

DIVERS

NETTOYAGE

FIXATION

JARDINAGE

RANGER/EPI

(DE)
MONTAGE

Accessoires pour meuleuses/ meuleuses droites

Plateau de ponçage diamant à double segment. Pour la finition moyenne du béton.



B-48577	125 mm	22,23 mm		5,5 mm	1	€ 101,00
---------	--------	----------	--	--------	---	----------

Plateau de ponçage diamant TURBO pour la finition du béton.



B-48620	180 mm		M14	5 mm	1	€ 145,00
---------	--------	--	-----	------	---	----------

Plateau de ponçage diamant, type SBG4, développée pour l'utilisation avec meuleuse d'angle 230mm.



P-40652	180 mm	22,23 mm			1	€ 194,00
---------	--------	----------	--	--	---	----------

Plateau de ponçage diamant TURBO pour la finition du béton.



B-48664	180 mm	22,23 mm		5 mm	1	€ 140,00
---------	--------	----------	--	------	---	----------



Plateau de ponçage diamant à double segment. Pour la finition moyenne du béton.



B-48642	180 mm	22,23 mm		5 mm	1	€ 135,00
---------	--------	----------	--	------	---	----------

Bagues de réductions pour disques diamantés



	Numéro de commande	Diamètre extern	Diamètre intern	Epaisseur	Pièces	Prix euro hors tva
	257199-4	22,23 mm	20,00 mm	3,0 mm	1	€ 4,10
	394228121	25,4 mm	20 mm	5 mm	1	€ 8,20

ACCU

FORER ET
BURINER

PERÇAGE

VISSER

MEULAGE

COUPER

SCIER

RABOTAGE

DEFONÇAGE

PONÇAGE

DIVERS

NETTOYAGE

FIXATION

JARDINAGE

RANGER/EPI

(DE)
MONTAGE

Accessoires pour meuleuses/ meuleuses droites

Forets diamantés à liant électrolitique emmanchement M14

Forets diamantés à liant électrolitique pour le perçage à sec avec une meuleuse d'angle. Conçu pour un usage dans le carrelage.



Numéro de commande	Diamètre	Pièces	Prix euro hors tva
D-35025	25 mm	1	€ 20,00
D-35019	30 mm	1	€ 23,00
D-35003	35 mm	1	€ 25,00
D-37007	40 mm	1	€ 29,30
D-37013	45 mm	1	€ 33,40

Disques à lamelles

Disques à lamelles Premium zirconium coniques



Numéro de commande	Diamètre	Grain	Diamètre de l'alésage	Régime max.	Type	Pièces	Prix euro hors tva
B-22660	125 mm	40	22,23 mm	12200 min ⁻¹	29	1	€ 5,00
B-22676	125 mm	60	22,23 mm	12200 min ⁻¹	29	1	€ 5,00
B-22682	125 mm	80	22,23 mm	12200 min ⁻¹	29	1	€ 5,00
B-22698	125 mm	120	22,23 mm	12200 min ⁻¹	29	1	€ 5,00

Disques à lamelles Premium zirconium plat



Numéro de commande	Diamètre	Grain	Diamètre de l'alésage	Régime max.	Type	Pièces	Prix euro hors tva
B-22785	125 mm	40	22,23 mm	12200 min ⁻¹	27	1	€ 5,00

ACCU

FORER ET
BURINER

PERÇAGE

VISSER

MEULAGE

COUPER

SCIER

RABOTAGE

DEFONCAGE

PONCAGE

DIVERS

NETTOYAGE

FIXATION

JARDINAGE

RANGER/EPI

(DE)
MONTAGE

Accessoires pour meuleuses/ meuleuses droites

B-22791	125 mm	60	22,23 mm	12200 min ⁻¹	27	1	€ 5,00
B-22800	125 mm	80	22,23 mm	12200 min ⁻¹	27	1	€ 5,00
B-22816	125 mm	120	22,23 mm	12200 min ⁻¹	27	1	€ 5,00

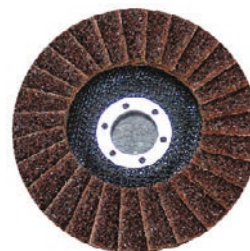

Disques à lamelles pour conditionnement de surface

Numéro de commande	Diamètre	Alésage	Grain	Pièces	Prix euro hors tva
B-40799	125 mm	22,23 mm	Grof/Gros	1	€ 10,20
B-40808	125 mm	22,23 mm	Medium/Moyen	1	€ 10,20
B-40814	125 mm	22,23 mm	Fijn/Fin	1	€ 10,20

Disques de finitions et meules

Disques de décapage

Ces disques ont une forte capacité de décapage, sans endommager la surface de travail. Un disque de décapage est fabriqué avec des grains au carbure de silicium et des fibres enchevêtrées. Convient pour enlever la peinture, la rouille et la soudure décoloration



Numéro de commande	Diamètre	Alésage	Pièces	Prix euro hors tva
B-29022	125 mm	22,23 mm	1	€ 10,20

Disques abrasives sur fibres



Numéro de commande	Diamètre	Grain	Régime max.	Alésage	Pièces	Prix euro hors tva
A-81050	115 mm	320	12000 min ⁻¹	22,23 mm	1	€ 14,00

Accessoires pour meuleuses/ meuleuses droites

A-85416	115 mm	400	12000 min ⁻¹	22,23 mm	1	€ 13,60
A-85422	115 mm	600	12000 min ⁻¹	22,23 mm	1	€ 13,60



Meules

Numéro de commande	Diamètre	Epaisseur	Grain	Alésage	Convient pour modèle	Pièces	Prix euro hors tva
B-28662	125 mm	20 mm	A24P-BF	20 mm	GS5000	1	€ 66,50
B-28678	125 mm	20 mm	A36P-BF	20 mm	GS5000	1	€ 66,50
B-51895	150 mm	6,4 mm	A60M	12,7 mm	GB602W	1	€ 20,00
B-51926	150 mm	16,0 mm	WA60K	12,7 mm	GB602W	1	€ 22,00
B-51932	150 mm	16,0 mm	GC120H	12,7 mm	GB602W	1	€ 26,70
B-51960	205 mm	19,0 mm	WA60K	15,88 mm	GB801	1	€ 34,00
B-51976	205 mm	19,0 mm	GC120H	15,88 mm	GB801	1	€ 42,00

Brosses pour meuleuses

Brosses boisseaux à fils d'acier

Brosse en cuvette Makita à fil d'acier ondulé de qualité spéciale. Grâce à leur bonnes caractéristiques mécaniques dont, entre autres, une excellente résistance à la traction, ces brosses ont une longévité supérieure à celle des brosses en acier trempé à l'huile. Pour le meulage de dépôts en tous genres, couches de surface et l'arasage de cordons de soudure.



Numéro de commande	Diamètre	Epaisseur de fil	Régime max.	Emmanchement	Pièces	Prix euro hors tva
P-04488	65 mm	0,5 mm	12500 min ⁻¹	M14	1	€ 12,80
P-04472	100 mm	0,5 mm	8500 min ⁻¹	M14	1	€ 23,60

ACCU

FORER ET
BURINER

PERÇAGE

VISSER

MEULAGE

COUPER

SCIER

RABOTAGE

DEFONCAGE

PONÇAGE

DIVERS

NETTOYAGE

FIXATION

JARDINAGE

RANGER/EPI

(DE)
MONTAGE

Accessoires pour meuleuses/ meuleuses droites



Brosses coniques à fils d'acier

Brosses coniques à fils d'acier Makita avec les mêmes caractéristiques que les brosses boisseaux. A utiliser dans des coins et endroits moins accessibles.



	Numéro de commande	Diamètre	Épaisseur de fil	Régime max.	Emmanchement	Pièces	Prix euro hors tva
	P-04494	100 mm	0,5 mm	12500 min ⁻¹	M14	1	€ 16,40

Meules sur tiges et roues à lamelles





Roues de finition

Les roues de finition sont la solution idéale pour le ponçage et la finition des surfaces courbes, telles que l'intérieur de tuyaux, des rainures et des contours. A utiliser avec une perceuse ou meuleuse droite.













Numéro de commande	Diamètre	Hauteur (G)	Grain	Tige	Régime max.	Pièces	Prix euro hors tva
B-36918	50 mm	38 mm	40	6 mm	15300 min ⁻¹	1	€ 5,70
B-36924	50 mm	38 mm	60	6 mm	15300 min ⁻¹	1	€ 5,70
B-36930	50 mm	38 mm	80	6 mm	15300 min ⁻¹	1	€ 5,70
B-36946	50 mm	38 mm	120	6 mm	15300 min ⁻¹	1	€ 5,70
B-36952	50 mm	38 mm	180	6 mm	15300 min ⁻¹	1	€ 5,70

Fraises



	Numéro de commande	Forme des dents	Type	Diamètre	Longueur	Longueur utile	Tige	Pièces	Prix euro hors tva
	B-52738	ALU	SA	10 mm	65 mm	20 mm	6 mm	1	€ 20,00
	B-52766	ALU	SC	10 mm	65 mm	20 mm	6 mm	1	€ 20,00

Accessoires pour meuleuses/ meuleuses droites

	B-52794	ALU	SF	10 mm	65 mm	20 mm	6 mm	1	€ 20,00
	B-52825	ALU	SL	10 mm	70 mm	25 mm	6 mm	1	€ 20,00
	B-52853	ALU	SM	10 mm	65 mm	20 mm	6 mm	1	€ 20,00
	B-52722	INOX	SA	10 mm	65 mm	20 mm	6 mm	1	€ 20,00
	B-52750	INOX	SC	10 mm	65 mm	20 mm	6 mm	1	€ 20,00
	B-52788	INOX	SF	10 mm	65 mm	20 mm	6 mm	1	€ 20,00
	B-52819	INOX	SL	10 mm	70 mm	25 mm	6 mm	1	€ 20,00
	B-52847	INOX	SM	10 mm	65 mm	20 mm	6 mm	1	€ 20,00
	B-52716	METAL	SA	10 mm	65 mm	20 mm	6 mm	1	€ 20,00
	B-52744	METAL	SC	10 mm	65 mm	20 mm	6 mm	1	€ 20,00
	B-52772	METAL	SF	10 mm	65 mm	20 mm	6 mm	1	€ 20,00
	B-52803	METAL	SL	10 mm	70 mm	25 mm	6 mm	1	€ 20,00
	B-52831	METAL	SM	10 mm	65 mm	20 mm	6 mm	1	€ 20,00

Accessoires fonctionnels pour meuleuses

Flasques



	Numéro de commande	Diamètre	Emmanchement	Pièces	Prix euro hors tva
	Ecrou de blocage, pour rabot à béton PC1100.				
	224526-0	30 mm	M12	1	€ 3,80

ACCU

FORER ET
BURINER

PERÇAGE

VISSER

MEULAGE

COUPER

SCIER

RABOTAGE

DEFONÇAGE

PONÇAGE

DIVERS

NETTOYAGE







FIXATION

JARDINAGE

RANGER/EPI

(DE)
MONTAGE

Accessoires pour meuleuses/ meuleuses droites

ACCU		Flasque intérieur.				
FORER ET BURINER		224415-9	42 mm	M14	1	€ 1,33
PERÇAGE		224447-6	42 mm	M14	1	€ 4,60
VISSER		Ecrou de blocage.				
MEULAGE		224543-0	45 mm	M14	1	€ 1,90
COUPER		Ecrou de blocage ezynut M14. Flasque extérieure sans outils permettant l'échange rapide et facile du disque.				
SCIER		195354-9	45 mm	M14	1	€ 28,80
RABOTAGE		Flasque intérieure "Super", un flasque à billes permettant l'échange rapide et facile du disque.				
DEFONCAGE		192227-7	48 mm	M14	1	€ 15,40
PONÇAGE		Ecrou de blocage "Super".				
DIVERS		192567-3	48 mm	M14	1	€ 14,40
NETTOYAGE		Ecrou de blocage pour plateau caoutchouc.				
FIXATION		224515-5	48 mm	M14	1	€ 2,50
JARDINAGE		Ecrou de blocage pour meuleuse droite GS5000.				
RANGER/EPI		224583-8	50 mm	M14	1	€ 14,40
(DE) MONTAGE		Flasque intérieur pour meuleuse droite GS5000.				
		224457-3	50 mm	M14	1	€ 14,40

Pincas de serrage libre pour meuleuses droites

Numéro de commande	Diamètre	Convient pour modèle	Pièces	Prix euro hors tva
763627-4	3 mm	GD0600/GD0601/906	1	€ 13,20
763669-8	3 mm	GD0602/BGD800/DGD800/BGD801	1	€ 13,20
763626-6	3,18 mm	906	1	€ 12,20
763670-3	6 mm	GD0602/BGD800/DGD800/BGD801	1	€ 10,80
763646-0	6 mm		1	€ 10,80
763620-8	6 mm	GD0600/GD0601/GD0603/906	1	€ 10,80
Pince de serrage libre.				
763625-8	6,35 mm	GD0600/GD0601/906	1	€ 12,20
763673-7	6,35 mm	GD0602/BGD800/DGD800/BGD801	1	€ 12,20
763671-1	8 mm	GD0602/BGD800/DGD800/BGD801	1	€ 13,20

Accessoires pour meuleuses/ meuleuses droites

Pinces de serrage avec écrou pour meuleuses droites





Pince de serrage emboîtée.



Numéro de commande	Diamètre	Convient pour modèle	Pièces	Prix euro hors tva
193011-3	3 mm	GD0800C/GD0810C	2	€ 25,60
193012-1	6 mm	GD0800C/GD0810C	2	€ 20,50
193143-6	6,35 mm	GD0800C/GD0810C	2	€ 22,60
192988-9	8 mm	GD0800C/GD0810C	2	€ 24,60

Poignées pour meuleuses



	Numéro de commande	Convient pour modèle	Pièces	Prix euro hors tva
	Poignée latérale.			
	152492-0	9005B/9015B/9029/GA5000	1	€ 2,60
	152539-0	GA9020/GA9060/GA9020S/GA9030S/GA9040S/9049	1	€ 1,90
	153489-2	GA4530/GA5030/GA5034/9558HN/9558NB/9565H	1	€ 1,30
	158237-4		1	€ 3,80
	Poignée anti-vibration.			
	162258-0	9562CH/9565H/9565CV/9566CR/9566CV/9566CVR	1	€ 10,00

ACCU

FORER ET
BURINER

PERÇAGE

VISSER

MEULAGE

COUPER

SCIER

RABOTAGE

DEFONÇAGE

PONÇAGE

DIVERS

NETTOYAGE





FIXATION

JARDINAGE

RANGER/EPI

(DE)
MONTAGE

Accessoires pour meuleuses/ meuleuses droites

	Poignée anti-vibration.				
	162264-5	GA9020/GA9060/GA9020S/GA9030S/GA9040S/MT92B	1	€ 11,80	
	Poignée en étrier.				
	192619-0	GA9030R/GA9030S/GA9040R/GA9040S	1	€ 56,50	
	192985-5	GD0800C/GD0810C/HP2033/HP2032/HP2031/HP2030	1	€ 7,90	
	Set de fixation pour une poignée de meuleuse Makita, modèle GA70** et GA90**. Ainsi la poignée se trouve dans une position plus centrale par rapport au corps de la machine.				
	194684-5	GA9020/GA9060/MT92B/GA9020S/GA9030S/GA9040S	1	€ 12,30	



Capots de protection pour meuleuses

	Número de commande	Diamètre	Convient pour modèle	Pièces	Prix euro hors tva
	Capot de protection de base, à fixer avec une vis, pour les meuleuses Makita, date de production 2010, selon la norme EN60745.				
	122886-3	115 mm	BGA450/BGA452/DGA452/DGA504/DGA505/9554NB	1	€ 3,60
	Capot de protection, fermé des deux côtés, pour utilisation avec des disques à tronçonner selon la norme EN60745.				
	122910-2	115 mm	BGA450/BGA452/DGA452/DGA504/DGA505/9554NB	1	€ 6,20
	122911-0	125 mm	9558HN/9558HNG/9558NB/M9503R/MT963/9558PB	1	€ 7,70
	Capot de protection pour meuleuse droite.				
	123199-5	125 mm	G55000	1	€ 22,60
	Capot de protection à utiliser avec une brosse boisseau.				
	193066-8	125 mm		1	€ 230,00

Accessoires pour meuleuses/ meuleuses droites

Capot de protection à serrage rapide pour meuleuse.



135108-2	125 mm	9565H/9562CH/9562CR/9565CR/9565CVR/9565PCV	1	€ 6,20
----------	--------	--	---	--------

Capot de protection à serrage rapide, selon la norme EN60745.



123145-8	125 mm	GA5030/GA5021/GA5021C	1	€ 7,20
----------	--------	-----------------------	---	--------

Capot de protection de base, à fixer avec une vis, selon la norme EN60745.



123099-9	125 mm	9555NB/9558HN/9558HNG/9558NB/M9503R/MT963	1	€ 3,88
----------	--------	---	---	--------

Capot de protection serrage rapide, fermé des deux côtés, pour utilisation avec des disques à tronçonner selon la norme EN60745.



122905-5	125 mm	GA5030	1	€ 9,20
----------	--------	--------	---	--------

Capot de protection serrage rapide pour les meuleuses Makita selon la norme EN60745.



123146-6	150 mm	GA6040C	1	€ 7,20
----------	--------	---------	---	--------

Capot de protection, fermé des deux côtés, pour utilisation avec des disques à tronçonner selon la norme EN60745.



122912-8	150 mm	9566CR/9566CV/9566CVR	1	€ 9,70
----------	--------	-----------------------	---	--------

Capot de protection de base, à fixer avec une vis, pour les meuleuses Makita, date de production 2010, selon la norme EN60745.



122888-9	150 mm	9566CR/9566CV/9566CVR/9566PCV	1	€ 5,70
----------	--------	-------------------------------	---	--------

Capot de protection serrage rapide pour les meuleuses Makita, date de production 2010, selon la norme EN60745.



122896-0	150 mm	9566CR/9566CV/9566CVR/9566PCV	1	€ 7,20
----------	--------	-------------------------------	---	--------

Capot de protection de base, à fixer avec une vis, pour les meuleuses Makita, date de production 2010, selon la norme EN60745.



122889-7	180 mm	GA7050	1	€ 7,70
----------	--------	--------	---	--------

Capot de protection, fermé des deux côtés, pour utilisation avec des disques à tronçonner selon la norme EN60745.



122913-6	230 mm	GA9020/GA9060/MT92B/GA9020S/GA9030S/GA9040S	1	€ 12,30
----------	--------	---	---	---------

Capot de protection serrage rapide pour les meuleuses Makita, date de production 2010, selon la norme EN60745.



122847-3	230 mm	GA9010C/GA9012C/GA9030R/GA9040R/GA9050/GA9050R	1	€ 9,70
----------	--------	--	---	--------

ACCU

FORER ET
BURINER

PERÇAGE

VISSER

MEULAGE

COUPER

SCIER

RABOTAGE

DEFONÇAGE

PONÇAGE

DIVERS

NETTOYAGE

FIXATION

JARDINAGE

RANGER/EPI

(DE)
MONTAGE

Accessoires pour meuleuses/ meuleuses droites



Capot de protection de base, à fixer avec une vis, pour les meuleuses Makita, date de production 2010, selon la norme EN60745.

122891-0

230 mm

GA9020/GA9060/MT92B/GA9020S/GA9030S/
GA9040S







1

€ 7,70

Ensemble de filtres à poussières pour meuleuses d'angle

Ensemble de filtres pour meuleuses d'angle. Réduit le risque de pénétration de poussières ou de débris dans la machine.



	Numéro de commande	Convient pour modèle	Pièces	Prix euro hors tva
	193903-6	9562C/9562CV/9565Z/9565C/9565CV/9566CR	1	€ 11,80
	193956-5	GA5021/GA5021C/GA7010C/GA9010C	1	€ 4,60
	194289-1	GA9020/GA9060/GA9020S/GA9030R/GA9030S/GA9040R	1	€ 4,60
	195059-1	GA9050/GA7050	1	€ 12,80
	195446-4	9565PCV/9566PCV	1	€ 6,70
	195935-9	GA5040/GA5040C/GA5040R/GA5041/GA5041C	1	€ 12,30

ACCU

FORER ET
BURINER

PERÇAGE

VISSER

MEULAGE

COUPER

SCIER

RABOTAGE

DEFONÇAGE

PONÇAGE

DIVERS

NETTOYAGE

FIXATION

JARDINAGE







RANGER/EPI

(DE)
MONTAGE

Accessoires pour meuleuses/ meuleuses droites

Aspiration poussières pour meuleuses



	Numéro de commande	Diamètre du disque	Diamètre	Profondeur de coupe maximale	Convient pour modèle	Pièces	Prix euro hors tva
	Carter de protection pour aspiration à utiliser avec une meule assiette. (Référence brosses de recharge: 743332-9 + 743333-7)						
	195239-9		125 mm			1	€ 46,00
	Carter de protection pour aspiration à utiliser avec une meule assiette. (Référence brosses de recharge: 743334-5 + 743335-3)						
	195385-8		180 mm			1	€ 53,50
	Capot de protection pour aspiration poussières. En utilisant ce capot au lieu du capot de protection, livré standard avec une meuleuse, il y a possibilité pour aspirer des poussières. Ce modèle plat permet d'avoir une meilleure vue sur la surface de travail et est aussi mieux adapté pour les travaux en position verticale.						
	192618-2	125 mm				1	€ 51,00
	Carter de protection avec fonction plongeante qui permet de tronçonner pratiquement sans poussières à l'intérieur et à l'extérieur.						
	196845-3	125 mm		20 mm		1	€ 71,00
	Adaptateur pour aspiration poussières avec rainureuse.						
	B44669	180 mm			SG180/SG181	1	€ 20,50
	Carter de protection pour aspiration de poussières pour meuleuses d'angle 230mm. Permet de tronçonner quasi sans poussières à l'intérieur et à l'extérieur.						
	198440-5	230 mm		60 mm		1	€ 129,00

ACCU

FORER ET
BURINER

PERÇAGE

VISSER

MEULAGE

COUPER

SCIER

RABOTAGE

DEFONÇAGE

PONÇAGE

DIVERS

NETTOYAGE

FIXATION

JARDINAGE

RANGER/EPI

(DE)
MONTAGE

Accessoires pour meuleuses/ meuleuses droites



Accessoires divers pour meuleuses

	Numéro de commande	Diamètre	Convient pour modèle	Pièces	Prix euro hors tva
	Sac à poussières en tissu.				
	122191-8		4105KB	1	€ 25,60
	122853-8		PC5000C/PC5001C	1	€ 7,70
	Sac à poussière en tissu.				
	123203-0		PC1100	1	€ 13,80
	126738-0		4100KB	1	€ 13,80
	Disque support avec raccord M14 pour papiers abrasifs velcro. Nombre de tours minutes maximal est de 8000 tpm.				
	743060-6	115 mm	9565CLR/SA5040C/9565CVL	1	€ 20,00
	Meule WA80-O.				
	741033-3	125 mm		1	€ 7,00
	Plateau caoutchouc pour papiers abrasifs sur fibres. A utiliser avec écrou de serrage.				
	743016-9	125 mm		1	€ 8,60



Coffrets de transport pour meuleuses





Numéro de commande	Métal	Matière plastique	No d'art. fermeture (*= set)	Convient pour modèle	Pièces	Prix euro hors tva
824958-7		•	163455-1	GA9020R/GA9030R/GA9040R/ GA9012C/GA9050/GA9050R	1	€ 29,80
824697-9		•	163467-4	4112S	1	€ 75,00

Accessoires pour meuleuses/ meuleuses droites

824709-8		•	417075-6	SG1250/SG1251	1	€ 32,80
824736-5		•	182935-8*	9554NB/9555NB/9557NB/GA4530/GA5030	1	€ 15,40
824984-6		•	163455-1	GA9060	1	€ 46,00
821717-0			162271-8	DGA900	1	€ 59,00
141257-5		•		BGA452/DGA452/DGA504/DGA505/BGA450	1	€ 28,80
B50856	•			SG150	1	€ 39,00
B06337	•			SG180/SG181	1	€ 82,00
Coffret métallique pour diverses meuleuses d'angle Makita 115-125mm.						
188627-7	•				1	€ 25,60
140073-2	•			PC5001	1	€ 72,00

Accessoires divers pour tronçonneuses à moteur



	Numéro de commande	Convient pour modèle	Pièces	Prix euro hors tva
	Embout à bec verseur pour chariot de tronçonneuses à essence.			
	010114081		1	€ 11,22
	Set d'aspersion pour tronçonneuses à moteur.			
	195534-7	EK7651H	1	€ 21,60
	Set de filtres pour tronçonneuse à moteur contenant 5x préfiltre, 1x filtre à air et 1x sac à poussières en tissu.			
	195599-9	EK7651H	1	€ 77,00
	Préfiltre.			
	195945-6	EK7651H	1	€ 15,40
	326173081	DPC8112	1	€ 7,20
	Pied à roulettes pour tronçonneuse à moteur.			
	394114272	DPC8132/DPC7331/DPC7311	1	€ 36,00
	Set d'aspersion complet pour tronçonneuses à moteur Makita.			
	394365102	EK8100/EK8100WS/EK7301/DPC8132/DPC7331/DPC8112	1	€ 53,50
	Chariot de guidage DT4000 avec limiteur de profondeur et réservoir d'eau pour tronçonneuse thermique Makita à moteur 4-temps.			
	394369610	EK7651H	1	€ 775,00

ACCU

FORER ET
BURINER

PERÇAGE

VISSER

MEULAGE

COUPER

SCIER

RABOTAGE

DEFONCAGE

PONCAGE

DIVERS

NETTOYAGE







FIXATION

JARDINAGE

RANGER/EPI

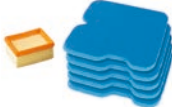
(DE)
MONTAGE

Accessoires pour meuleuses/ meuleuses droites

ACCU		Embout à bec verseur pour chariot de tronçonneuses à essence.		
FORER ET BURINER		395114300	DPC7331/DPC8132/EK7301/EK8100/EK8100WS	1 € 11,80
PERÇAGE		Set de filtres pour tronçonneuse à moteur.		
VISSER		957173060	DPC7301	1 € 33,90
MEULAGE		Jeu de filtres 5+1 pour DPC8112		
COUPER		957173111	DPC8112	1 € 36,00
SCIER		Set de filtres pour tronçonneuse à moteur.		
RABOTAGE		957173611	EK7301/EK8100/EK8100WS	1 € 30,80
DEFONCAGE		Set d'aspersion pour tronçonneuses à moteur.		
PONCAGE		957173690	DPC8132	1 € 30,80
DIVERS		Set d'aspersion pour tronçonneuses à moteur.		
NETTOYAGE		957341040	EK6100	1 € 16,40
FIXATION		Réservoir d'eau sous pression de 15L en matière synthétique.		
JARDINAGE		P-54047	EK6100/EK7651H/EK8100/EK8100WS/EK7301/DPC8132	1 € 56,50
RANGER/EPI				
(DE) MONTAGE				

ACCESSOIRES
COUPER



Ciseaux hydrauliques

Set de couteaux (filetage)

Pour la coupe rapide de tiges filetées



Numéro de commande	Filetage	Convient pour modèle	Pièces	Prix euro hors tva
SC00000562	M6	SC120D	2	€ 133,00
SC00000508	M8	SC120D	2	€ 133,00
SC00000514	M8 inox	SC120D	2	€ 123,00
SC00000510	M10	SC120D	2	€ 133,00
SC00000515	M10 inox	SC120D	2	€ 123,00
SC00000512	M12	SC120D	2	€ 133,00
199087-8	M6	DSC102	1	€ 69,00
199085-2	M8	DSC102	1	€ 69,00
199083-6	M10	DSC102	1	€ 69,00
199081-0	W3/8"	DSC102	1	€ 69,00

Nettoyeur pour filetage

Un outil pratique pour nettoyer le filetage après une coupe de tige filetée.

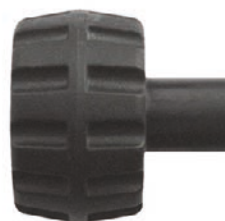

Numéro de commande	Filetage	Pièces	Prix euro hors tva
SC00000579	M6	1	€ 30,80
SC00000550	M8	1	€ 26,70
SC00000551	M10	1	€ 28,80
SC00000552	M12	1	€ 30,80

Set de couteaux (droit)

Pour couper des bars de fer.







Numéro de commande	Convient pour modèle	Pièces	Prix euro hors tva
SC09001890	SC130D	1	€ 113,00
SC09002030		1	€ 255,00

Accessoires pour ciseaux hydrauliques, grignoteuses et cisailles

SC09002030		1	€ 255,00
SC09002470		1	€ 230,00

Autres accessoires pour ciseaux hydrauliques



	Numéro de commande	Convient pour modèle	Pièces	Prix euro hors tva
	Huile 35cc.			
	SC00000106	SC120D/SC130D	1	€ 6,00
	Butée pour 8-10mm.			
	SC00000498	SC120D	1	€ 25,60
	Butée pour 12mm.			
	SC00000516	SC120D	1	€ 22,60
	Arrêt.			
	SC03503890	SC130D	1	€ 22,00

Grignoteuses

Poinçon

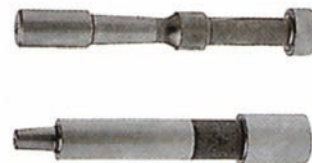

	Numéro de commande	Convient pour modèle	Pièces	Prix euro hors tva
	Poinçon.			
	792265-5	JN1600	1	€ 38,50

- ACCU
- FORER ET BURINER
- PERÇAGE
- VISSER
- MEULAGE
- COUPER
- SCIER
- RABOTAGE
- DEFONÇAGE
- PONÇAGE
- DIVERS
- NETTOYAGE
- FIXATION
- JARDINAGE
- RANGER/EPI
- (DE) MONTAGE

Accessoires pour ciseaux hydrauliques, grignoteuses et cisailles

Poinçon.



Numéro de commande	Convient pour modèle	Pièces	Prix euro hors tva
792728-1	JN3200/JN3201	1	€ 30,80
A-83951	JN1601	1	€ 26,70



Matrice

	Numéro de commande	Convient pour modèle	Pièces	Prix euro hors tva
	Matrice.			
	792264-7	JN1600	1	€ 92,00
	792292-2	JN3200/JN3201	1	€ 27,70
	A-15051	JN1601	1	€ 20,50

Accessoires fonctionnels pour grignoteuses



	Numéro de commande	Convient pour modèle	Pièces	Prix euro hors tva
	Rondelle de réglage de hauteur de la matrice.			
	341796-7	JN3201/JN3200	1	€ 1,10

ACCU

FORER ET
BURINER

PERÇAGE

VISSER

MEULAGE

COUPER

SCIER

RABOTAGE

DEFONCAGE

PONCAGE

DIVERS

NETTOYAGE

FIXATION

JARDINAGE

RANGER/EPI

(DE)
MONTAGE

Cisailles

Tête de coupe



	Numéro de commande	Convient pour modèle	Pièces	Prix euro hors tva
	Tête de coupe, complète			
	125112-9	JS1300	1	€ 123,00

Jeux de couteaux

	Numéro de commande	Convient pour modèle	Pièces	Prix euro hors tva
	Jeu de couteaux pour cisaille.			
	191383-0	JS1602/JS1600	2	€ 36,00
	792287-5	JS3200	2	€ 38,00

Couteaux latéraux



Numéro de commande	Convient pour modèle	Pièces	Prix euro hors tva
Jeu de couteaux latéraux.			
792368-5	JS1650	2	€ 28,80
792533-6	JS1660/JS1601	2	€ 44,50
792536-0	JS1670/JS1000	2	€ 44,50
Couteau latéral droit.			
792742-7	JS1300	1	€ 41,00

ACCU

FORER ET BURINER

PERÇAGE

VISSER

MEULAGE

COUPER

SCIER

RABOTAGE

DEFONÇAGE

PONÇAGE

DIVERS

NETTOYAGE

FIXATION

JARDINAGE

RANGER/EPI

(DE) MONTAGE

Accessoires pour ciseaux hydrauliques, grignoteuses et cisailles

Couteau latéral gauche

792743-5	JS1300	1	€ 41,00
----------	--------	---	---------



Couteaux centraux

	Numéro de commande	Convient pour modèle	Pièces	Prix euro hors tva
	Couteau central.			
	792367-7	JS1650	1	€ 46,00
	792534-4	JS1660	1	€ 64,50
	792537-8	JS1670/JS1000	1	€ 84,00
	792744-3	JS1300	1	€ 46,00



Accessoires fonctionnels pour cisailles

	Numéro de commande	Pièces	Prix euro hors tva
	Jauge d'épaisseur pour le réglage des couteaux. Epaisseur pour 1mm = 0,2mm, pour 1.5 mm = 0,3mm; pour 2mm = 0,4mm (avec une tolérance de -0 / +0,01).		
	762007-1	1	€ 3,10

ACCU

FORER ET
BURINER

PERÇAGE

VISSER

MEULAGE

COUPER

SCIER

RABOTAGE

DEFONÇAGE

PONÇAGE

DIVERS

NETTOYAGE

FIXATION

JARDINAGE

RANGER/EPI

(DE)
MONTAGE

ACCESSOIRES

SCIER



JAPAN

Makita

Makita

SPECI
FOR CORD
PART NO
HW 85 x
n max

WOOD

20x

1.0mm

Makita

LA PERFORMANCE D'UNE LAME DE SCIE SAUTEUSE ET RÉCIPRO EST LIÉE À TROIS ÉLÉMENTS:

1. La matière première pour la fabrication d'une lame.

- Acier d'outillage (au carbone) pour la coupe de matériaux plutôt tendres comme le bois, panneaux à placage et matières synthétiques.
- L'acier à outils trempé HS pour les matériaux plus dur comme les métaux, l'aluminium et les matières synthétiques durs.
- Le bimétal, une combinaison flexible et aussi très résistante des deux matières précédentes.
- Le carbure en diverses qualités pour des matériaux variés allant du béton cellulaire aux carrelages.

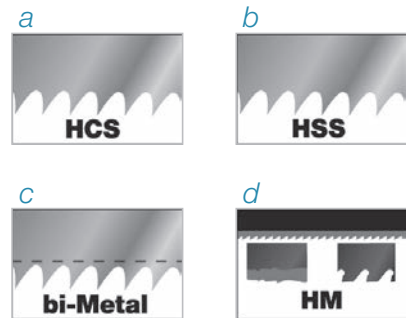

2. La tendure d'une lame.



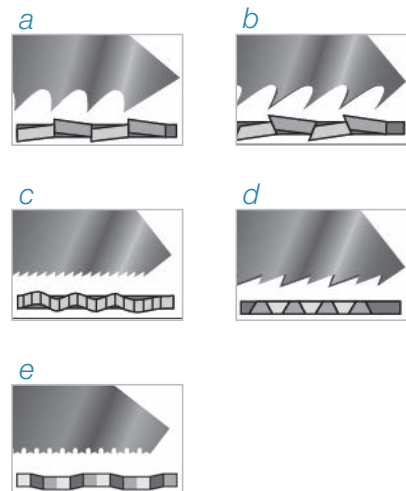































- Une denture avoyée pour une coupe grossière.
- Une denture avoyée, dépouillée et affûtée pour une coupe rapide et grossière.
- Une denture ondulée pour une coupe fine et propre.
- Une denture dépouillée, affûtée; corps de la lame conique pour une coupe précise et propre.
- Une denture spéciale en forme 'M' améliore sensiblement la vitesse de coupe et la netteté du trait de coupe ; convient pour divers matériaux.



3. La géométrie d'une lame.

- La géométrie de la dent détermine le comportement du copeau et l'avance de coupe dans la matière. L'écart des pointes des dents est également un élément déterminant.

Signification des symboles

	Bois divers		Parguet laminé		Alu		Matières plastiques, renforcées avec fibre de
	Bois tendre		Bois vert		Métaux non ferreux		Matériel sandwich
	Bois dur		Bois avec clous		Fonte		Matériel d'isolation
	Contreplaqué		Aciers tubes et profilés		Inox		Béton léger
	Aggloméré		Tôle		Matière synthétique		Fibrociment
	Démontage des fenêtres		Céramiques		Varicor / Corian		Tuile/Bâtisse
	Cuir		Glace/Produits surgelés		Réparation des palettes		Carton/Papier
	Matériel d'isolation		Gypse		Fibre de verre		Plexiglas
	Verre		Démolition		Caoutchouc		

Signification des caractéristiques

	Denture reversée		Lame pour chantournage		Coupe propre		Longue durée de vie
	Coupe rapide		Coupes parallèles		Coupe râpeux		Combo / Vario denture

CARBIDE-TIPPED SAW BLADE TOOTH SHAPE



Accessoires pour scies

Lames de scies pour scies circulaires à main



Lames de scies circulaires à main STANDARD

Lames au carbure Makita STANDARD pour scies circulaires à main. Pour un débit net et précis de panneaux en aggloméré, de bois stratifié ou contreplaqué, de panneaux d'ameublement, de bois tendres ou durs.

Numéro de commande	Diamètre	Alésage	Nombre de dents	Épaisseur de dent	Épaisseur du corps de lame	Angle d'attaque	Forme des dents	Bague de réduction	Pièces	Prix euro hors tva
D-09628	165 mm	20 mm	16	2,0 mm	1,3 mm	20 °	ATB		1	€ 16,40
D-03333	165 mm	20 mm	24	2,0 mm	1,3 mm	20 °	ATB		1	€ 19,50
D-03349	165 mm	20 mm	40	2,0 mm	1,3 mm	18 °	ATB		1	€ 25,60
D-03903	185 mm	30 mm	16	2,0 mm	1,3 mm	20 °	ATB	20/16 mm	1	€ 16,40
D-09634	185 mm	30 mm	20	2,0 mm	1,3 mm	20 °	ATB	20/16 mm	1	€ 19,50
D-03919	185 mm	30 mm	40	2,0 mm	1,3 mm	18 °	ATB	20/16 mm	1	€ 25,60
D-29050	210 mm	30 mm	24	2,0 mm	1,3 mm	20 °	ATB		1	€ 20,50
D-03925	235 mm	30 mm	20	2,4 mm	1,6 mm	20 °	ATB	25,4/25 mm	1	€ 20,50
D-03931	235 mm	30 mm	48	2,4 mm	1,6 mm	18 °	ATB	25 mm	1	€ 26,70
D-09640	235 mm	30 mm	60	2,4 mm	1,6 mm	15 °	ATB		1	€ 30,80

Lames pour scies circulaires à main M-FORCE

Lames au carbure pour scies circulaires à main Makita M-FORCE. Nouvelle génération de lames aux dents d'un concept innovateur. Les dents sont pourvues d'un double angle de coupe de 10°, permettant une coupe nette et agressive du matériau. Le profil en "M" de la denture garantit une finition équivalente à une lame à 48 dents avec une lame à 24 dents. Pour un débit net et précis de panneaux en aggloméré, de bois stratifié ou contreplaqué, de panneaux d'ameublement, de bois tendres ou durs.



Numéro de commande	Diamètre	Alésage	Nombre de dents	Épaisseur de dent	Épaisseur du corps de lame	Angle d'attaque	Forme des dents	Bague de réduction	Pièces	Prix euro hors tva
B-07901	165 mm	20 mm	16	2,0 mm	1,2 mm	15 °	M-FORCE		1	€ 20,50
B-08006	165 mm	20 mm	24	2,0 mm	1,2 mm	15 °	M-FORCE		1	€ 22,60
B-07945	185 mm	30 mm	16	2,0 mm	1,2 mm	15 °	M-FORCE	20/16 mm	1	€ 22,60
B-08040	185 mm	30 mm	24	2,0 mm	1,2 mm	15 °	M-FORCE	20/16 mm	1	€ 24,60
B-07967	190 mm	30 mm	12	2,0 mm	1,2 mm	15 °	M-FORCE		1	€ 23,00
B-08078	210 mm	30 mm	24	2,3 mm	1,4 mm	15 °	M-FORCE		1	€ 30,80
B-08109	210 mm	30 mm	40	2,3 mm	1,4 mm	15 °	M-FORCE		1	€ 38,00
B-07995	235 mm	30 mm	20	2,3 mm	1,6 mm	15 °	M-FORCE	25/15,88 mm	1	€ 32,80
B-08121	235 mm	30 mm	40	2,3 mm	1,6 mm	15 °	M-FORCE	25/15,88 mm	1	€ 41,00
B-04123	235 mm	30 mm	40	2,3 mm	1,6 mm	15 °	M-FORCE	25/15,9 mm	1	€ 41,00

ACCU

FORER ET
BURINER

PERÇAGE

VISSER

MEULAGE

COUPER

SCIER

RABOTAGE

DEFONÇAGE

PONÇAGE

DIVERS

NETTOYAGE

FIXATION

JARDINAGE

RANGER/ÉPI

(DE)
MONTAGE

Accessoires pour scies

Lames pour scies circulaires à main MAKFORCE

Lames au carbure Makita MAKFORCE pour scies circulaires à main. Les dents en carbure de tungstène, affûtées avec grande précision et réaffûtées, se caractérisent par une longévité exemplaire. Pour un débit net et précis de panneaux en aggloméré, 'Trespa', de bois stratifié ou contreplaqué, de panneaux d'ameublement, de bois tendres ou durs.



Numéro de commande	Diamètre	Alésage	Nombre de dents	Épaisseur de dent	Épaisseur du corps de lame	Angle d'attaque	Forme des dents	Pièces	Prix euro hors tva
B-08296	160 mm	20 mm	24	2,4 mm	1,5 mm	20 °	ATB	1	€ 27,70
B-08420	160 mm	20 mm	40	2,4 mm	1,5 mm	20 °	ATB	1	€ 32,80
B-08355	190 mm	30 mm	24	2,2 mm	1,4 mm	20 °	ATB	1	€ 28,80
B-08486	190 mm	30 mm	40	2,2 mm	1,4 mm	20 °	ATB	1	€ 32,80
B-08551	190 mm	30 mm	60	2,2 mm	1,4 mm	15 °	ATAF	1	€ 39,00
B-08230	210 mm	30 mm	16	2,4 mm	1,6 mm	20 °	ATB	1	€ 28,80
B-08377	210 mm	30 mm	24	2,4 mm	1,6 mm	20 °	ATB	1	€ 35,00
B-08501	210 mm	30 mm	40	2,4 mm	1,6 mm	20 °	ATB	1	€ 39,00
B-08399	235 mm	30 mm	20	2,3 mm	1,6 mm	20 °	ATB	1	€ 32,80
B-08523	235 mm	30 mm	40	2,6 mm	1,6 mm	20 °	ATB	1	€ 41,00
B-08589	235 mm	30 mm	60	2,8 mm	1,8 mm	15 °	ATAF	1	€ 45,00
B-08268	270 mm	30 mm	24	2,6 mm	1,8 mm	20 °	ATB	1	€ 45,00
B-08539	270 mm	30 mm	40	2,6 mm	1,6 mm	20 °	ATB	1	€ 55,00
B-08573	270 mm	30 mm	60	2,8 mm	1,8 mm	15 °	ATAF	1	€ 59,50
B-08414	355 mm	30 mm	40	3,0 mm	2,2 mm	20 °	ATB	1	€ 66,50

Lames pour scies circulaires SPECIALIZED ACCU

Lames au carbure Makita, spécialement conçu pour couper avec des scies circulaires sur accu. Le corps de lame ultra-fin et parfaitement équilibré vous donnent plus de puissance et une meilleure autonomie. Les dents en carbure de tungstène, affûtées avec grande précision, se caractérisent par une longévité exemplaire et assurent une coupe nette et précise dans divers matériaux.



Numéro de commande	Diamètre	Alésage	Nombre de dents	Épaisseur de dent	Épaisseur du corps de lame	Angle d'attaque	Forme des dents	Pièces	Prix euro hors tva
Lame de scie SPECIALIZED (B-09204) pour coupe nette dans le bois.									
B-09204	85 mm	15 mm	20	1,0 mm	0,7 mm	10 °	ATB	1	€ 16,40
Lame de scie SPECIALIZED (B-10643) pour coupe rapide dans le bois.									
B-10643	136 mm	20 mm	16	1,5 mm	1,0 mm	20 °	ATAF	1	€ 22,60
Lame de scie SPECIALIZED (B-09173) pour coupe nette dans le bois.									
B-09173	165 mm	20 mm	24	1,5 mm	1,0 mm	20 °	ATAF	1	€ 26,70
Lame de scie SPECIALIZED (B-09248) pour coupe nette dans le bois.									
B-09248	165 mm	20 mm	40	1,6 mm	1,0 mm	20 °	ATAF	1	€ 32,80
Lame de scie SPECIALIZED EFFICUT (B-57320) pour la coupe extra nette dans le bois, le MDF et le stratifié avec une scie plongeante ou une scie circulaire sur accu. Jusqu'à 140% plus d'autonomie par charge d'accu, une vitesse de coupe jusqu'à 150% supérieure par rapport à une lame standard.									
B-57320	165 mm	20 mm	56	1,45 mm	1,0 mm	23 °	ATAFR	1	€ 51,00
Lame de scie SPECIALIZED (B-09254) pour coupe nette dans le bois.									
B-09254	190 mm	30 mm	40	2,0 mm	1,4 mm	10 °	ATAF	1	€ 39,00

Accessoires pour scies

Lame de scie SPECIALIZED (B-09254) pour coupe nette dans le bois.

B-09254	190 mm	30 mm	40	2,0 mm	1,4 mm	10 °	ATAF	1	€ 39,00
---------	--------	-------	----	--------	--------	------	------	---	---------

Lames pour scies circulaires à main SPECIALIZED SCIES PLONGEANTES

Lames au carbure Makita, spécialement conçu pour couper divers matériaux avec une scie plongeante. Le corps de lame est parfaitement équilibré, les dents en carbure de tungstène sont affûtées avec grande précision et l'utilisation d'une technologie brevetée réduit les vibrations de la lame. Les lames à vibrations réduites se plongent facilement dans le matériau à couper, assurent une coupe nette et précise



Numéro de commande	Diamètre	Alésage	Nombre de dents	Épaisseur de dent	Épaisseur du corps de lame	Angle d'attaque	Forme des dents	Pièces	Prix euro hors tva
Fraises à rainurer en V (B-48832) pour fraiseuse à plaques d'aluminium CA5000.									
B-48832	118 mm	20 mm	6	14 mm	6 mm	5 °	90°	1	€ 160,00
Fraises à rainurer en V (B-48860) pour fraiseuse à plaques d'aluminium CA5000.									
B-48860	118 mm	20 mm	6	18 mm	6 mm	5 °	135°	1	€ 175,00
Lame de scie SPECIALIZED (B-09260) pour la coupe nette dans le bois.									
B-09260	160 mm	20 mm	28	2,2 mm	1,6 mm	15 °	ATB	1	€ 32,80
Lame de scie SPECIALIZED (B-09276) pour la coupe nette dans le bois.									
B-09276	160 mm	20 mm	48	2,2 mm	1,6 mm	8 °	ATB	1	€ 41,00
Lame de scie SPECIALIZED (B-56699) pour la coupe rapide dans le bois. Conçue spécialement pour scies plongeantes sur accu.									
B-56699	165 mm	20 mm	28	2,0 mm	1,4 mm	15 °	ATB	1	€ 44,00
Lame de scie SPECIALIZED (B-09282) pour la coupe nette dans le bois.									
B-09282	165 mm	20 mm	28	2,2 mm	1,6 mm	15 °	ATB	1	€ 37,00
Lame de scie SPECIALIZED (B-56708) pour coupe nette dans le bois. Conçue spécialement pour scies plongeantes sur accu.									
B-56708	165 mm	20 mm	48	1,85 mm	1,25 mm	8 °	ATB	1	€ 51,00
Lame de scie SPECIALIZED (B-09298) pour la coupe nette dans le bois.									
B-09298	165 mm	20 mm	48	2,2 mm	1,6 mm	8 °	ATB	1	€ 43,00
Lame de scie SPECIALIZED (B-10344) pour la coupe du CORIAN®.									
B-10344	165 mm	20 mm	48	2,4 mm	1,7 mm	5 °	TCG	1	€ 63,50
Lame de scie SPECIALIZED EFFICUT (B-57320) pour la coupe extra nette dans le bois, le MDF et le stratifié avec une scie plongeante ou une scie circulaire sur accu. Jusqu'à 140% plus d'autonomie par charge d'accu, une vitesse de coupe jusqu'à 150% supérieure par rapport à une lame standard.									
B-57320	165 mm	20 mm	56	1,45 mm	1,0 mm	23 °	ATAFR	1	€ 51,00
Lame de scie SPECIALIZED (B-56714) pour la coupe nette de l'aluminium. Conçue spécialement pour scies plongeantes sur accu.									
B-56714	165 mm	20 mm	56	2,0 mm	1,4 mm	-3 °	TCG	1	€ 66,50
Lame de scie SPECIALIZED (B-09307) pour la coupe de l'aluminium.									
B-09307	165 mm	20 mm	56	2,2 mm	1,6 mm	-3 °	TCG	1	€ 66,50
Lame de scie SPECIALIZED (B-56742) pour la coupe nette du CORIAN®. Conçue spécialement pour scies plongeantes sur accu.									
B-56742	165 mm	20 mm	60	2,0 mm	1,4 mm	5 °	Hi-ATB	1	€ 63,50
Lame de scie SPECIALIZED (B-56720) pour la coupe extra nette dans le MDF. Conçue spécialement pour scies plongeantes sur accu.									
B-56720	165 mm	20 mm	60	2,0 mm	1,4 mm	5 °	Hi-ATB	1	€ 56,50
Lame de scie SPECIALIZED (B-56736) LONG LIFE pour la coupe dans le MDF. Conçue spécialement pour scies plongeantes sur accu.									
B-56736	165 mm	20 mm	60	2,0 mm	1,4 mm	5 °	TCG	1	€ 56,50
Lame de scie SPECIALIZED (B-45434) LONG LIFE pour la coupe dans le MDF.									
B-45434	165 mm	20 mm	60	2,2 mm	1,6 mm	5 °	TCG	1	€ 56,50

ACCU

FORER ET
BURINER

PERÇAGE

VISSER

MEULAGE

COUPER

SCIER

RABOTAGE

DEFONÇAGE

PONÇAGE

DIVERS

NETTOYAGE

FIXATION

JARDINAGE

RANGER/EPI

(DE)
MONTAGE

Accessoires pour scies

ACCU

FORER ET
BURINER

PERÇAGE

VISSER

MEULAGE

COUPER

SCIER

RABOTAGE

DEFONÇAGE

PONÇAGE

DIVERS

NETTOYAGE

FIXATION

JARDINAGE

RANGER/ÉPI

(DE)
MONTAGE

Lames pour scies circulaires à main SPECIALIZED CONSTRUCTION

Lames au carbure Makita, idéales pour le sciage grossier du bois de chantier. Une géométrie spéciale et un support plus large du dos de la dent augmentent la résistance et la solidité de la lame ce qui permet de couper facilement du bois de chantier, des planches de coffrage, des panneaux agglomérés, du bois avec restes de béton.



Numéro de commande	Diamètre	Alésage	Nombre de dents	Épaisseur de dent	Épaisseur du corps de lame	Angle d'attaque	Forme des dents	Pièces	Prix euro hors tva
B-13683	190 mm	30 mm	12	2,6 mm	1,6 mm	20 °	FTG	1	€ 21,90
B-27246	210 mm	30 mm	14	2,8 mm	1,8 mm	20 °	FTG	1	€ 24,90
B-13699	235 mm	30 mm	16	2,8 mm	1,8 mm	20 °	FTG	1	€ 26,90

Lames pour scies circulaires à main SPECIALIZED BOIS AVEC CLOUS

Lames au carbure Makita, développé pour couper du bois avec clous ou visées. Cette lame est très durcie, a une denture spéciale et une plus grande résistance à l'usure. Convient très bien pour la charpente et les travaux de démolition.



Numéro de commande	Diamètre	Alésage	Nombre de dents	Épaisseur de dent	Épaisseur du corps de lame	Angle d'attaque	Forme des dents	Pièces	Prix euro hors tva
B-09329	165 mm	20 mm	16	2,0 mm	1,3 mm	23 °	ATB	1	€ 32,80
B-09472	165 mm	20 mm	40	2,0 mm	1,3 mm	18 °	ATB	1	€ 41,00
B-09357	190 mm	30 mm	16	2,0 mm	1,3 mm	25 °	ATB	1	€ 32,80
B-09422	190 mm	30 mm	24	2,0 mm	1,3 mm	25 °	ATB	1	€ 36,00
B-09503	190 mm	30 mm	40	2,0 mm	1,3 mm	25 °	ATB	1	€ 41,00
B-09438	210 mm	30 mm	24	1,9 mm	1,4 mm	23 °	ATB	1	€ 45,00
B-09444	235 mm	30 mm	24	2,3 mm	1,6 mm	23 °	ATB	1	€ 41,00
B-09519	235 mm	30 mm	48	2,3 mm	1,6 mm	18 °	ATB	1	€ 59,50
B-09450	270 mm	30 mm	24	2,6 mm	1,8 mm	23 °	ATB	1	€ 72,00
B-09531	270 mm	30 mm	60	2,6 mm	1,8 mm	18 °	ATB	1	€ 87,00
B-09385	355 mm	30 mm	24	3,0 mm	2,2 mm	23 °	ATB	1	€ 90,00
B-09547	355 mm	30 mm	60	3,0 mm	2,2 mm	18 °	ATB	1	€ 113,00

Accessoires pour scies

Lames pour scies circulaires à main SPECIALIZED STRATIFIE

Lames au carbure Makita, spécialement développé pour la découpe de laminé et stratifié.



Numéro de commande	Diamètre	Alésage	Nombre de dents	Épaisseur de dent	Épaisseur du corps de lame	Angle d'attaque	Forme des dents	Pièces	Prix euro hors tva
Lame de scie SPECIALIZED (B-29446) pour la coupe extra nette dans le stratifié. Conçue spécialement pour scies circulaires sur accu.									
B-29446	136 mm	20 mm	48	1,4 mm	1,0 mm	10 °	ATAF	1	€ 37,00
Lame de scie SPECIALIZED (B-53198) pour la coupe nette dans le stratifié, le MDF et le bois. Conçue spécialement pour scies circulaires sur accu.									
B-53198	165 mm	20 mm	44	1,45 mm	1,0 mm	23 °	TCG	1	€ 57,50
Lame de scie SPECIALIZED EFFICUT (B-57320) pour la coupe extra nette dans le bois, le MDF et le stratifié avec une scie plongeante ou une scie circulaire sur accu. Jusqu'à 140% plus d'autonomie par charge d'accu, une vitesse de coupe jusqu'à 150% supérieure par rapport à une lame standard.									
B-57320	165 mm	20 mm	56	1,45 mm	1,0 mm	23 °	ATAFR	1	€ 51,00

Lames pour scies circulaires à main SPECIALIZED SIDINGS

Lames au carbure Makita, spécialement développé pour la découpe de panneaux en fibres-ciment dur comme les sidings.



Numéro de commande	Diamètre	Alésage	Nombre de dents	Épaisseur de dent	Épaisseur du corps de lame	Angle d'attaque	Forme des dents	Pièces	Prix euro hors tva
B-22997	165 mm	20 mm	4	2,3 mm	1,8 mm	12 °	FTG	1	€ 63,50
B-23008	190 mm	30 mm	4	2,3 mm	1,8 mm	12 °	FTG	1	€ 66,50

Lames pour scies circulaires à main SPECIALIZED PANNEAUX SANDWICH

Lames au carbure Makita, spécialement développé pour la découpe de panneaux sandwich.



Numéro de commande	Diamètre	Alésage	Nombre de dents	Épaisseur de dent	Épaisseur du corps de lame	Angle d'attaque	Forme des dents	Pièces	Prix euro hors tva
B-17675	235 mm	30 mm	50	2,2 mm	1,8 mm	0 °	SMTCCG	1	€ 77,00
B-17681	270 mm	30 mm	60	2,4 mm	2,0 mm	0 °	SMTCCG	1	€ 113,00
B-17697	355 mm	30 mm	80	2,6 mm	2,2 mm	0 °	SMTCCG	1	€ 143,00

ACCU

FORER ET
BURINER

PERÇAGE

VISSER

MEULAGE

COUPER

SCIER

RABOTAGE

DEFONÇAGE

PONÇAGE

DIVERS

NETTOYAGE

FIXATION

JARDINAGE

RANGER/ÉPI

(DE)
MONTAGE

Accessoires pour scies

Lames pour scies circulaires à main SPECIALIZED ALUMINIUM

Lames au carbure Makita pour scies circulaires. Les dents en carbure de tungstène, affûtées avec grande précision et réaffûtées, se caractérisent par une longévité exemplaire. Pour une coupe nette et précise de métaux non ferreux tels que l'aluminium ainsi que des matières synthétiques.



Numéro de commande	Diamètre	Alésage	Nombre de dents	Épaisseur de dent	Épaisseur du corps de lame	Angle d'attaque	Forme des dents	Pièces	Prix euro hors tva
Lame de scie SPECIALIZED (B-40294) pour la coupe dans l'aluminium. Conçue spécialement pour scies circulaires à métaux sur accu.									
B-40294	136 mm	20 mm	50	1,6 mm	1,0 mm	0 °	ATB	1	€ 49,00
Lame de scie SPECIALIZED (B-47189) pour la coupe dans l'aluminium. Conçue spécialement pour scies circulaires à métaux sur accu.									
B-47189	150 mm	20 mm	52	1,6 mm	1,0 mm	0 °	ATB	1	€ 49,00
B-09553	160 mm	20 mm	60	2,4 mm	1,8 mm	0 °	TCG	1	€ 51,00
B-09597	190 mm	30 mm	60	2,4 mm	1,8 mm	0 °	TCG	1	€ 61,20
P-05359	210 mm	30 mm	54	2,8 mm	2,2 mm			1	€ 99,00
B-09606	235 mm	30 mm	80	2,4 mm	1,8 mm	0 °	TCG	1	€ 72,00

Lames pour scies circulaires à main SPECIALIZED ACIER

Lames au carbure Makita affûtées avec grande précision se caractérisent par une longévité exemplaire. Pour une coupe nette et précise de l'acier.



Numéro de commande	Diamètre	Alésage	Nombre de dents	Épaisseur de dent	Épaisseur du corps de lame	Angle d'attaque	Forme des dents	Convient pour modèle	Pièces	Prix euro hors tva
Lame de scie SPECIALIZED (B-10615) pour la coupe d'aciers doux. Cette lame ne peut être réaffûtée.										
B-10615	136 mm	20 mm	30	1,5 mm	1,2 mm	0 °	MTCG		1	€ 41,00
Lame de scie SPECIALIZED (B-21973) pour couper la tôle fine (max. 1,0mm). Cette lame ne peut être réaffûtée.										
B-21973	136 mm	20 mm	50	1,4 mm	1,1 mm	-15 °	ATB		1	€ 46,00
Lame de scie SPECIALIZED (B-47151) pour la coupe d'aciers doux. Conçue spécialement pour scies circulaires à métaux sur accu. Cette lame ne peut être réaffûtée.										
B-47151	150 mm	20 mm	32	1,5 mm	1,2 mm	0 °	MTCG		1	€ 41,00
Lame de scie SPECIALIZED (B-47167) pour la coupe de tôle fine (max. 1,0mm). Conçue spécialement pour scies circulaires à métaux sur accu. Cette lame ne peut être réaffûtée.										
B-47167	150 mm	20 mm	52	1,4 mm	1,1 mm	-15 °	ATB		1	€ 49,00
Lame de scie SPECIALIZED (B-47058) pour la coupe dans l'acier doux et l'inox. Conçue spécialement pour scies à métaux sur accu. Cette lame ne peut être réaffûtée.										
B-47058	150 mm	20 mm	60	1,1 mm	0,95 mm	0 °	SMTCG		1	€ 59,50
Lame de scie SPECIALIZED (B-09743) pour la coupe dans l'acier. Cette lame ne peut être réaffûtée.										
B-09743	185 mm	30 mm	36	1,9 mm	1,5 mm	0 °	ATB	4131	1	€ 66,50
Lame de scie SPECIALIZED (B-09759) pour la coupe dans l'acier. Cette lame ne peut être réaffûtée.										
B-09759	185 mm	30 mm	38	2,0 mm	1,6 mm	0 °	MTCG	4131	1	€ 59,50
B-23329	185 mm	30 mm	48	1,85 mm	1,5 mm	0 °	SMTCG	4131	1	€ 97,00
B-09787	185 mm	30 mm	48	2,0 mm	1,6 mm	0 °	MTCG	4131	1	€ 66,50
B-23363	185 mm	30 mm	56	1,8 mm	1,5 mm	0 °	SMTCG	4131	1	€ 101,00
Lame de scie SPECIALIZED (B-31669) pour la coupe dans l'acier et l'inox. Cette lame ne peut être réaffûtée.										
B-31669	185 mm	30 mm	64	1,6 mm	1,3 mm	0 °	SMTCG	4131	1	€ 101,00

Accessoires pour scies

Lame de scie SPECIALIZED (B-31669) pour la coupe dans l'acier et l'inox. Cette lame ne peut être réaflutée.

B-31669	185 mm	30 mm	64	1,6 mm	1,3 mm	0 °	SMTCG	4131	1	€ 101,00
---------	--------	-------	----	--------	--------	-----	-------	------	---	----------





Lame de scie SPECIALIZED (B-09771) pour la coupe dans l'acier. Cette lame ne peut être réaflutée.

B-09771	185 mm	30 mm	70	1,7 mm	1,3 mm	-10 °	FTG	4131	1	€ 72,00
---------	--------	-------	----	--------	--------	-------	-----	------	---	---------



Lames pour scies circulaires DUOPACK

Sets de 2 lames avec un prix avantageux.

	Numéro de commande	Diamètre	Alésage	Nombre de dents	Epaisseur de dent	Epaisseur du corps de lame	Angle d'attaque	Forme des dents	Pièces	Prix euro hors tva
	Jeu de 2 lames de scie circulaire SPECIALIZED scies plongeantes 165x20mm 48T (B-09298) + 165x20mm 56T (B-09307)									
	B-49301	165 mm	20 mm	48/56	2,2 mm	1,6 mm	8/-3 °	ATB/TCG	2	€ 102,00
	Jeu de 2 lames SPECIALIZED ACCU pour scies circulaires sur accu 165x20mm 24T (B-09173) + 165x20mm 40T (B-09248).									
	B-49317	165 mm	20 mm	24/40	1,5/1,6 mm	1,0 mm	20 °	ATAF	2	€ 51,00
	Jeu de 2 lames MAKFORCE pour scies circulaires 190x30mm 24T (B-08355) + 190x30mm 40T (B-08486).									
	B-49323	190 mm	30 mm	24/40	2,2 mm	1,4 mm	20 °	ATB	2	€ 56,50
	Jeu de 2 lames MAKFORCE pour scie circulaire 235x30mm 20T (B-08399) + 235x30mm 40T (B-08523)									
	B-49339	235 mm	30 mm	20/40	2,3/2,6 mm	1,6 mm	20 °	ATB	2	€ 66,50

Bagues de réduction pour lames de scies circulaires

	Numéro de commande	Diamètre extern	Diamètre intern	Epaisseur	Pièces	Prix euro hors tva
	257035-4	30 mm	25 mm	3 mm	1	€ 2,60

ACCU

FORER ET
BURINER

PERÇAGE

VISSER

MEULAGE

COUPER

SCIER

RABOTAGE

DEFONÇAGE

PONÇAGE

DIVERS

NETTOYAGE

FIXATION

JARDINAGE

RANGER/EPI

(DE)
MONTAGE

Accessoires pour scies

Lames de scies pour scies à onglets et scies à table



Lames de scie MAKBLADE

Lames au carbure Makita pour scies à onglets, scies à table et tronçonneuses. Les dents en carbure de tungstène, affûtées avec grande précision et réaffûtées, se caractérisent par une longévité exemplaire. Pour un débit net et précis de panneaux en aggloméré, de bois stratifié ou contreplaqué, de panneaux d'ameublement, de bois tendres ou durs.

Numéro de commande	Diamètre	Alésage	Nombre de dents	Épaisseur de dent	Épaisseur du corps de lame	Angle d'attaque	Forme des dents	Bague de réduction	Pièces	Prix euro hors tva
B-08894	190 mm	20 mm	24	2,2 mm	1,6 mm	5 °	ATB		1	€ 30,80
B-08953	190 mm	20 mm	48	2,2 mm	1,6 mm	5 °	ATB		1	€ 41,00
B-09042	190 mm	20 mm	60	2,0 mm	1,4 mm	5 °	ATB		1	€ 51,00
B-08903	216 mm	30 mm	24	2,2 mm	1,6 mm	5 °	ATB		1	€ 39,00
B-08969	216 mm	30 mm	48	2,4 mm	1,6 mm	5 °	ATB		1	€ 46,00
B-09058	216 mm	30 mm	60	2,0 mm	1,4 mm	5 °	ATB		1	€ 51,00
B-08919	250 mm	30 mm	32	2,4 mm	1,6 mm	5 °	ATAF		1	€ 39,00
B-09008	250 mm	30 mm	60	2,3 mm	1,8 mm	5 °	ATB		1	€ 46,00
B-09101	250 mm	30 mm	100	2,3 mm	1,8 mm	5 °	ATB		1	€ 56,50
B-08925	255 mm	30 mm	32	2,3 mm	1,8 mm	5 °	ATAF		1	€ 46,00
B-09014	255 mm	30 mm	60	2,3 mm	1,8 mm	5 °	ATB		1	€ 51,00
B-21989	260 mm	30 mm	24	2,3 mm	1,6 mm	20 °	ATB		1	€ 37,00
B-08981	260 mm	30 mm	40	2,3 mm	1,8 mm	5 °	ATB	15,88 mm	1	€ 39,00
B-09020	260 mm	30 mm	60	2,3 mm	1,8 mm	5 °	ATB	15,88 mm	1	€ 46,00
B-09070	260 mm	30 mm	80	2,3 mm	1,8 mm	5 °	ATB	15,88 mm	1	€ 49,00
B-09117	260 mm	30 mm	100	2,3 mm	1,8 mm	5 °	ATB	15,88 mm	1	€ 56,50
B-08997	305 mm	30 mm	40	2,3 mm	1,8 mm	5 °	ATB	15,88 mm	1	€ 46,00
B-09036	305 mm	30 mm	60	2,3 mm	1,8 mm	5 °	ATB	15,88 mm	1	€ 53,50
B-09086	305 mm	30 mm	80	2,3 mm	1,8 mm	5 °	ATB	15,88 mm	1	€ 59,50
B-09123	305 mm	30 mm	100	2,3 mm	1,8 mm	5 °	ATB	15,88 mm	1	€ 66,50
B-46171	315 mm	30 mm	28	2,8 mm	2,0 mm	20 °	ATB		1	€ 50,00
B-46187	315 mm	30 mm	48	2,8 mm	2,0 mm	10 °	ATB		1	€ 60,50
B-46193	315 mm	30 mm	60	2,8 mm	2,0 mm	10 °	ATB		1	€ 66,50

Accessoires pour scies

Lames de scie MAKBLADE PLUS

Lames au carbure Makita, spécialement conçues pour couper de divers matériaux avec une scie à onglets, une scie à table ou une tronçonneuse. Le corps de lame est parfaitement équilibré, les dents en carbure de tungstène sont affûtées avec grande précision et l'utilisation d'une technologie brevetée réduit les vibrations de la lame et augmente considérablement la durée de vie d'une lame. Une très fine couche protège la lame contre la corrosion. Ces lames à haute résistance et avec un niveau sonore bas sont idéal pour une coupe nette et précise de panneaux en aggloméré, de bois stratifié ou contreplaqué, de panneaux d'ameublement, de bois tendres ou durs.



Numéro de commande	Diamètre	Alésage	Nombre de dents	Épaisseur de dent	Épaisseur du corps de lame	Angle d'attaque	Bague de réduction	Forme des dents	Pièces	Prix euro hors tva
Lame de scie MAKBLADE PLUS (B-56502) pour une coupe nette dans le bois. Conçue spécialement pour scie radiales sur accu.										
B-56502	165 mm	20 mm	64	1,9 mm	1,4 mm	10 °		ATAF	1	€ 45,00
B-08604	190 mm	20 mm	24	2,2 mm	1,6 mm	5 °			1	€ 43,00
B-08757	190 mm	20 mm	60	2,0 mm	1,4 mm	5 °			1	€ 61,20
B-08610	216 mm	30 mm	24	2,4 mm	1,6 mm	5 °			1	€ 56,50
B-08632	216 mm	30 mm	48	2,4 mm	1,6 mm	5 °			1	€ 66,50
B-08676	216 mm	30 mm	60	2,1 mm	1,6 mm	5 °			1	€ 72,00
B-09818	250 mm	30 mm	40	2,8 mm	1,8 mm	20 °			1	€ 92,00
B-08838	250 mm	30 mm	80	2,8 mm	1,8 mm	15 °			1	€ 113,00
B-08648	255 mm	30 mm	40	2,4 mm	1,8 mm	5 °			1	€ 72,00
B-08763	255 mm	30 mm	72	2,4 mm	1,8 mm	5 °			1	€ 87,00
B-08654	260 mm	30 mm	40	2,3 mm	1,8 mm	5 °			1	€ 74,00
B-08707	260 mm	30 mm	70	2,3 mm	1,8 mm	5 °	15,88 mm		1	€ 84,00
B-08660	305 mm	30 mm	40	2,3 mm	1,8 mm	5 °			1	€ 84,00
B-08735	305 mm	30 mm	70	2,5 mm	1,9 mm	0 °	15,88 mm		1	€ 94,00
B-08816	305 mm	30 mm	100	2,3 mm	1,8 mm	5 °			1	€ 123,00

Lames de scie SPECIALIZED BOIS AVEC CLOUS



Numéro de commande	Diamètre	Alésage	Nombre de dents	Épaisseur de dent	Épaisseur du corps de lame	Angle d'attaque	Forme des dents	Pièces	Prix euro hors tva
B-40587	190 mm	20 mm	24	2,2 mm	1,6 mm	5 °	ATB	1	€ 35,00
B-40593	190 mm	20 mm	40	2,0 mm	1,4 mm	5 °	ATB	1	€ 46,00
B-40602	216 mm	30 mm	24	2,4 mm	1,6 mm	5 °	ATB	1	€ 46,00
B-40618	216 mm	30 mm	40	2,0 mm	1,4 mm	5 °	ATB	1	€ 56,50
B-40624	260 mm	30 mm	32	2,3 mm	1,8 mm	5 °	ATB	1	€ 72,00
B-40630	260 mm	30 mm	64	2,3 mm	1,8 mm	5 °	ATB	1	€ 87,00
B-40646	305 mm	30 mm	32	2,3 mm	1,8 mm	5 °	ATB	1	€ 87,00
B-40652	305 mm	30 mm	60	2,3 mm	1,8 mm	5 °	ATB	1	€ 97,00

ACCU

FORER ET
BURNER

PERÇAGE

VISSER

MEULAGE

COUPER

SCIER

RABOTAGE

DEFONÇAGE

PONÇAGE

DIVERS

NETTOYAGE

FIXATION

JARDINAGE

RANGER/EPI

(DE)
MONTAGE

Accessoires pour scies

ACCU

FORER ET
BURINER

PERÇAGE

VISSER

MEULAGE

COUPER

SCIER

RABOTAGE

DEFONÇAGE

PONÇAGE

DIVERS

NETTOYAGE

FIXATION

JARDINAGE

RANGER/EPI

(DE)
MONTAGE

Lames de scie SPECIALIZED MDF

Lames au carbure Makita, spécialement développé pour la découpe de 'MDF' (panneaux de fibres mi-dur).



Numéro de commande	Diamètre	Alésage	Nombre de dents	Épaisseur de dent	Épaisseur du corps de lame	Angle d'attaque	Forme des dents	Pièces	Prix euro hors tva
B-42640	250 mm	30 mm	80	2,6 mm	1,8 mm	5 °	TCG	1	€ 87,00
B-42656	300 mm	30 mm	96	2,6 mm	1,8 mm	5 °	TCG	1	€ 97,00

Lames de scie SPECIALIZED STRATIFIE

Lames au carbure Makita, spécialement développé pour la découpe de laminé et stratifié.



Numéro de commande	Diamètre	Alésage	Nombre de dents	Épaisseur de dent	Épaisseur du corps de lame	Angle d'attaque	Forme des dents	Pièces	Prix euro hors tva
B-29468	190 mm	30 mm	60	2,0 mm	1,4 mm	5 °	TCG	1	€ 67,50
B-29496	260 mm	30 mm	84	2,5 mm	1,8 mm	5 °	TCG	1	€ 125,00
B-29505	305 mm	30 mm	96	2,5 mm	1,8 mm	5 °	TCG	1	€ 145,00

Lames de scie SPECIALIZED SIDINGS

Lames au carbure Makita, spécialement développé pour la découpe de panneaux en fibres-ciment dur comme les sidings.



Numéro de commande	Diamètre	Alésage	Nombre de dents	Épaisseur de dent	Épaisseur du corps de lame	Angle d'attaque	Forme des dents	Pièces	Prix euro hors tva
B-23014	260 mm	30 mm	6	2,5 mm	1,8 mm	8 °	FTG	1	€ 101,00
B-23020	305 mm	30 mm	8	2,5 mm	1,8 mm	8 °	FTG	1	€ 118,00

Accessoires pour scies

Lames de scie SPECIALIZED ALUMINIUM

Lames au carbure Makita pour tronçonneuse. Les dents en carbure de tungstène, affûtées avec grande précision et réaffûtables, se caractérisent par une longévité exemplaire. Pour une coupe nette et précise de l'aluminium.



Numéro de commande	Diamètre	Alésage	Nombre de dents	Épaisseur de dent	Épaisseur du corps de lame	Angle d'attaque	Forme des dents	Pièces	Prix euro hors tva
B-56552	165 mm	20 mm	60	1,8 mm	1,2 mm	5 °	TCG	1	€ 55,00
B-09612	190 mm	20 mm	60	2,0 mm	1,4 mm	-5 °	TCG	1	€ 61,20
B-09628	216 mm	30 mm	64	2,2 mm	1,6 mm	-5 °	TCG	1	€ 72,00
B-09634	250 mm	30 mm	80	2,4 mm	1,8 mm	-5 °	TCG	1	€ 72,00
B-09640	250 mm	30 mm	100	2,4 mm	1,8 mm	-5 °	TCG	1	€ 77,00
B-09656	260 mm	30 mm	80	2,3 mm	1,8 mm	-5 °	TCG	1	€ 72,00
B-09715	260 mm	30 mm	80	2,8 mm	2,2 mm	0 °	TCG	1	€ 97,00
B-09662	260 mm	30 mm	100	2,3 mm	1,8 mm	-5 °	TCG	1	€ 77,00
B-09678	305 mm	30 mm	80	2,3 mm	1,8 mm	-5 °	TCG	1	€ 82,00
B-09684	305 mm	30 mm	100	2,3 mm	1,8 mm	-5 °	TCG	1	€ 87,00

Lames de scie SPECIALIZED METAL

Lames au carbure Makita pour tronçonneuse. Les dents en carbure de tungstène, affûtées avec grande précision et réaffûtables, se caractérisent par une longévité exemplaire. Pour une coupe nette et précise d'acier.



Numéro de commande	Diamètre	Alésage	Nombre de dents	Épaisseur de dent	Épaisseur du corps de lame	Angle d'attaque	Forme des dents	Convient pour modèle	Pièces	Prix euro hors tva
Pour tronçonner l'acier doux.										
B-33439	305 mm	25,4 mm	60	2,1 mm	1,7 mm	0 °	TCG	LC1230	1	€ 113,39
Pour tronçonner l'inox et la fonte.										
B-23123	305 mm	25,4 mm	100	1,95 mm	1,65 mm	-3 °	SMTCG	LC1230	1	€ 255,00

ACCU

FORER ET
BURINER

PERÇAGE

VISSER

MEULAGE

COUPER

SCIER

RABOTAGE

DEFONÇAGE

PONÇAGE

DIVERS

NETTOYAGE

FIXATION

JARDINAGE

RANGER/EPI







(DE)
MONTAGE

Accessoires pour scies

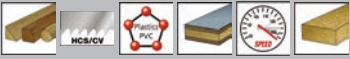
Lames pour scies sauteuses emmanchement baïonnette

Lames de scies sauteuses Super Express

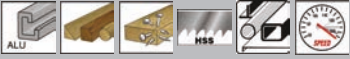

	Numéro de commande	Type	Longueur utile	Pas de la denture	Pièces	Prix euro hors tva
	Assortiment de 3 lames Super Express pour scie sauteuse: B-50, B-51 et B-52.					
	B-06292		77 mm		3	€ 6,90
	 <p>Lame HCS Super Express pour scie sauteuse. Convient pour bois et matières plastiques de 5 à 50mm d'épaisseur.</p>					
	B-06460	B50	77 mm	2,4-3,0 mm	5	€ 9,20
	 <p>Lame HSS Super Express métal et inox pour scie sauteuse, appointée, avoyée et ondulée. Pour couper rapidement le métal (1-8mm) et l'inox (1-3mm).</p>					
	B-06476	B51	77 mm	1,4-2,6 mm	5	€ 10,20
	 <p>Lame HSS Super Express universelle pour scie sauteuse, appointée, avoyée et ondulée. Pour couper rapidement le bois et les plastiques (5-50mm), le métal (3-8mm) et l'aluminium (3-35mm).</p>					
	B-06482	B52	77 mm	2,6-4,6 mm	5	€ 10,80

ACCU

FORER ET
BURINER

PERÇAGE

VISSER

MEULAGE

COUPER

SCIER

RABOTAGE

DEFONÇAGE

PONÇAGE

DIVERS

NETTOYAGE

FIXATION

JARDINAGE

RANGER/EPI

(DE)
MONTAGE

Accessoires pour scies

Lames de scies sauteuses (M-Force)





Lames pour scies sauteuses Makita M-Force. Nouvelle génération de lames aux dents d'un concept innovateur. Les dents sont dédoublées en forme "M" et avouées par deux. Cette denture novatrice permet une finition nettement supérieure pour une même progression de coupe. Pour la coupe rapide de tous les métaux, métaux non ferreux ainsi que le bois avec clous.



	Numéro de commande	Longueur utile	Pas de la denture	Acier	Pièces	Prix euro hors tva
	P-45733	75 mm	1,3 mm	1,5-3 mm	2	€ 7,70
	P-45749	105 mm	1,7 mm	1-2,5 mm	2	€ 8,20

Bois et matériaux synthétiques



	Numéro de commande	Type	Longueur utile	Pas de la denture	Bois dur-tendre	Panneaux à placage	Matières plastiques	Pièces	Prix euro hors tva
	B-07674	B10	75 mm	2,9 mm	3-65 mm		3-65 mm	100	€ 97,00
	A-85628	B10	75 mm	2,9 mm	3-65 mm		3-65 mm	5	€ 7,70
	792691-8	B10S	65 mm	2,0 mm	3-50 mm			5	€ 10,80
	A-85634	B11	75 mm	2,8 mm	3-60 mm		3-60 mm	5	€ 7,20
	A-85640	B12	75 mm	4,2 mm	5-65 mm		5-65 mm	5	€ 6,70

ACCU

FORER ET
BURINER

PERÇAGE

VISSER

MEULAGE

COUPER

SCIER

RABOTAGE

DEFONÇAGE

PONÇAGE

DIVERS

NETTOYAGE

FIXATION

JARDINAGE

RANGER/EPI

(DE)
MONTAGE

Accessoires pour scies

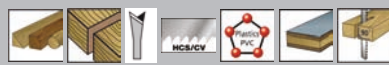

Lame en acier au carbone, affûtée et dépouillée. Pour une coupe rapide du bois et des matériaux synthétiques.



B-07696 B12 75 mm 4,2 mm 5-65 mm 5-65 mm 100 € 87,00



Lame en acier au carbone avec une denture fraisée et avoyée. Travaux non spécialisés de coupe dans le bois et les matériaux synthétiques.



B-07705 B13 70 mm 3,2 mm 4-65 mm 4-65 mm 100 € 66,50



A-85656 B13 70 mm 3,2 mm 4-65 mm 4-65 mm 5 € 5,00



Lame en acier au carbone, appointée, avoyée et ondulée. Pour bois et matériaux synthétiques.



A-85662 B14 50 mm 1,4 mm 2-35 mm 2-35 mm 5 € 4,70



Lame en acier au carbone avec une denture fraisée, avoyée et ondulée. Pour le bois et les matériaux synthétiques.



A-85678 B15 50 mm 2,1 mm 3-35 mm 3-35 mm 5 € 4,70



Lame en acier au carbone avec une denture affûtée et avoyée. Pour une coupe rapide du bois et des matériaux synthétiques.



A-85684 B16 75 mm 4,2 mm 5-65 mm 5-65 mm 5 € 6,00



B-07711 B16 75 mm 4,2 mm 5-65 mm 5-65 mm 100 € 77,00



Lame HCS, affûtée et avoyée. Pour une coupe rapide du bois et des matériaux synthétiques.

792726-5 B16L 150 mm 4,2 mm 5-135 mm 5-135 mm 5 € 14,30



Lame en acier au carbone avec une denture affûtée et avoyée. Pour le sciage de courbes dans le bois et les matériaux synthétiques.



A-85690 B17 70 mm 4,2 mm 5-60 mm 5-60 mm 5 € 6,40



Lame en acier au carbone avec une denture fraisée, avoyée et ondulée. Pour le sciage de courbes dans le bois et les matériaux synthétiques.



A-85709 B18 45 mm 1,8 mm 2-35 mm 2-35 mm 5 € 4,90

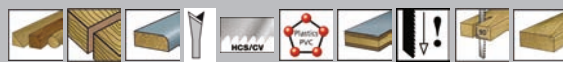

Lame HCS, affûtée et dépouillée. La denture inversée élimine les éclats en dessus de pièce.



A-85715 B19 65 mm 2,1 mm 3-50 mm 3-50 mm 3-50 mm 5 € 10,00

ACCU

FORER ET
BURINER

PERÇAGE

VISSER

MEULAGE

COUPER

SCIER

RABOTAGE

DEFONÇAGE

PONÇAGE

DIVERS

NETTOYAGE

FIXATION

JARDINAGE

RANGER/ÉPI

(DE)
MONTAGE

Accessoires pour scies

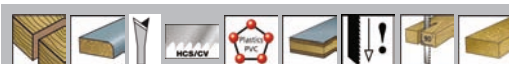

Lame en acier au carbone avec une denture affûtée et dépouillée. Idéal pour le stratifié.



B-04933	B19S	43 mm	2,1 mm	3-25 mm	3-25 mm	3-25 mm	5	€ 8,00
---------	------	-------	--------	---------	---------	---------	---	--------



Lame HSS, affûtée et dépouillée. Idéale pour scier des panneaux contreplaqués.



A-80391	B28	63 mm	1,6 mm	2-50 mm	2-50 mm	2-50 mm	5	€ 14,40
---------	-----	-------	--------	---------	---------	---------	---	---------



Lame à chantourner HCS B-29 pour scie sauteuse. Dents rectifiées et avoyées. Pour le sciage de courbes dans le bois, le contre-plaqué et le PVC. Coupe propre.



A-80400	B29	42 mm	1,6 mm	2-35 mm		2-35 mm	5	€ 11,30
---------	-----	-------	--------	---------	--	---------	---	---------



Lame de scie sauteuse bi-métal pour laminé et stratifié. Coupe droite.

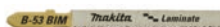

B-10970	B53	60 mm	1,7 mm	1,5-15 mm		1,5-15 mm	5	€ 15,40
---------	-----	-------	--------	-----------	--	-----------	---	---------

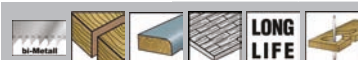

Lame de scie sauteuse bi-métal pour laminé et stratifié. A utiliser pour faire des courbes.



B-10986	B54	60 mm	1,4 mm	1,5-15 mm	1,5-15 mm	1,5-15 mm	5	€ 16,40
---------	-----	-------	--------	-----------	-----------	-----------	---	---------

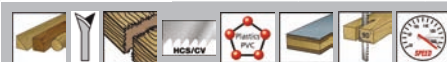

Lame en acier au carbone, affûtée et avoyée. Pour une coupe rapide du bois et des matériaux synthétiques.



A-85232	B8	75 mm	3,2 mm	4-65 mm		4-65 mm	5	€ 6,70
---------	----	-------	--------	---------	--	---------	---	--------



Lame en acier au carbone, appointue et avoyée. Pour un fini irréprochable sans éclats.



A-85793	BR13	64 mm	2,8 mm	5-65 mm			5	€ 6,00
---------	------	-------	--------	---------	--	--	---	--------



Lame en acier au carbone. Pour un travail soigné dans le bois et les matériaux synthétiques.



A-86290	L1	100 mm	4,2 mm	5-90 mm		5-90 mm	5	€ 15,40
---------	----	--------	--------	---------	--	---------	---	---------



Lame en acier au carbone, très longue Pour les travaux de sciage non spécialisés dans le bois et les matériaux synthétiques.



A-86315	L10	151 mm	4,2 mm	5-135 mm	5-135 mm	5-135 mm	5	€ 16,40
---------	-----	--------	--------	----------	----------	----------	---	---------



Lame en acier au carbone. Pour le bois et les matériaux synthétiques.



A-86309	L2	101 mm	4,2 mm	5-90 mm	5-90 mm	5-90 mm	5	€ 11,30
---------	----	--------	--------	---------	---------	---------	---	---------

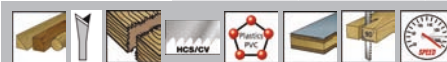

Lame en acier au carbone, affûtée et dépouillée.



A-86577	N°58	75 mm	3,2 mm	4-65 mm		4-65 mm	5	€ 7,20
---------	------	-------	--------	---------	--	---------	---	--------

ACCU

FORER ET
BURNER

PERÇAGE

VISSER

MEULAGE

COUPER

SCIER

RABOTAGE

DEFONÇAGE

PONÇAGE

DIVERS

NETTOYAGE

FIXATION

JARDINAGE

RANGER/EPI

(DE)
MONTAGE

Accessoires pour scies



Lame HSS avec une denture appointue, avoyée et ondulée. Pour le sciage de courbes dans le métal, l'inox, les métaux non ferreux et le PVC.

	A-85787	B27	50 mm	1,1 mm	1-3 mm	1-3 mm	1-3 mm	1-6 mm	5	€ 6,70
--	---------	-----	-------	--------	--------	--------	--------	--------	---	--------

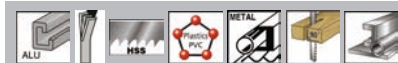

Lame en acier rapide avec une denture fraisée, avoyée et ondulée. Pour le fer, l'inox, les métaux non ferreux et les matières synthétiques.

	B-04961	B30	50 mm	0,8 mm	1-3 mm	1-3 mm	1-3 mm	1-6 mm	5	€ 8,00
--	---------	-----	-------	--------	--------	--------	--------	--------	---	--------



Lame HSS avec denture fraisée et ondulée. Pour la coupe du métal, l'inox, l'aluminium et le PVC.

	A-86561	N°51	65 mm	1,1 mm	1-3 mm	1-3 mm	1,5-6 mm	1,5-6 mm	5	€ 8,00
--	---------	------	-------	--------	--------	--------	----------	----------	---	--------



Bois, métal et matériaux synthétiques

	Numéro de commande	Type	Longueur utile	Pas de la denture	Bois dur-tendre	Acier	Inox	Alu	Matières plastiques	Pièces	Prix euro hors tva
Assortiment de lames pour scie sauteuse. Contenu: B10S, B13, B16, B22, B23.											
	A-86898		50 mm							5	€ 7,70
<p>Lame HSS avec une denture fraisée, avoyée et ondulée. Pour un travail soigné dans le bois, le fer, les métaux non ferreux et les matériaux synthétiques.</p>											
	A-85743	B23	50 mm	1,8 mm	3-35 mm	2-6 mm		2-6 mm	3-35 mm	5	€ 6,70
<p>Lame HSS avec une denture fraisée et avoyée. Pour travaux de sciage non spécialisés dans le bois, le fer, les métaux non ferreux et les matériaux synthétiques.</p>											
	A-85765	B25	74 mm	2,8 mm	3-60 mm		3-6 mm	3-6 mm	3-60 mm	5	€ 7,20
<p>Lame HSS avec une denture fraisée et avoyée. Pour le sciage de courbes dans le bois, le fer, les métaux non ferreux et les matériaux synthétiques.</p>											
	A-85771	B26	70 mm	2,8 mm	3-60 mm	3-10 mm		3-10 mm	3-60 mm	5	€ 8,70

ACCU

FORER ET
BURINER

PERÇAGE

VISSER

MEULAGE

COUPER

SCIER

RABOTAGE

DEFONÇAGE

PONÇAGE

DIVERS

NETTOYAGE

FIXATION

JARDINAGE

RANGER/EPI

(DE)
MONTAGE

Accessoires pour scies

Applications spéciales



	Número de commande	Type	Longueur utile	Pas de la denture	Convient pour modèle	Pièces	Prix euro hors tva
		WOOD Lame pour bois.					
	B-49719				DSD180/SD100D	2	€ 25,40
		Dry Wall Lame pour plaque de plâtre.					
	B-49703				DSD180/SD100D	2	€ 19,50
		FIBREGLASS CV-HM/DT Plexiglass Lame pour scie sauteuse au carbure gros grain. Pour le verre, le carrelage céramique et des matières synthétiques renforcées (1-15mm).					
	P-38788		54 mm			1	€ 18,00
		FIBREGLASS CV-HM/DT Plexiglass Lame au carbure de tungstène. Pour le plexi, le carrelage céramique (5-20mm) et des matières synthétiques renforcées (1-10mm).					
	P-38794		54 mm			3	€ 18,00
		bi-Metall Lame de scie sauteuse Bi-Métal pour bois avec clous.					
	P-49622		75 mm	1,8-2,5 mm		5	€ 13,30
		FIBREGLASS CV-HM/DT Lame à pastilles en carbure avec une denture fraisée et avoyée. Pour la coupe de bois dur, fibre de verre et béton cellulaire.					
	P-38766		75 mm	4,2 mm		3	€ 36,00
		bi-Metall LONG LIFE Lame bi-métal pour le métal, la tôle d'acier et du matériel sandwich jusqu'à 80mm.					
	P-47204		105 mm	1,0 mm		5	€ 11,30
		FIBREGLASS CV-HM/DT Lame à pastilles en carbure avec une denture fraisée et avoyée. Pour la coupe de bois dur, fibre de verre et béton cellulaire.					
	P-38772		105 mm	4,2 mm		3	€ 43,00
		bi-Metall LONG LIFE Lame à pastilles en carbure avec une denture fraisée et avoyée. Pour la coupe de bois dur, fibre de verre et béton cellulaire.					

ACCU

FORER ET
BURINER

PERÇAGE

VISSER

MEULAGE

COUPER

SCIER

RABOTAGE

DEFONÇAGE

PONÇAGE

DIVERS

NETTOYAGE

FIXATION

JARDINAGE

RANGER/EPI

(DE)
MONTAGE

Accessoires pour scies



Lame de scie sauteuse en bi-métal longue pour la coupe de métaux ainsi que des panneaux sandwich, des gouttières et divers matériaux non-ferreux.

	P-49644		155 mm	1,0 mm		5	€ 15,40
--	---------	--	--------	--------	--	---	---------

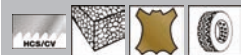





Lame HCS, pour couper le polystyrène (<50mm), le cuir (<5mm), le caoutchouc (<10mm), le papier, le liège et le carton.

	A-80416	BK	75 mm			5	€ 22,60
--	---------	----	-------	--	--	---	---------

Accessoires divers à emmanchement baïonnette



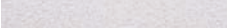

	Numéro de commande		Pièces	Prix euro hors tva
		Lime ronde.		
	A-40945		1	€ 32,80
		Lime plate.		
	A-40951		1	€ 32,80
		Adaptateur pour papier abrasif velcro, permettant le travail très précis de petites surfaces.		
	A-40967		1	€ 23,50
		Papier abrasif pour adaptateur A-40967. Grain 60.		
	B-04977		10	€ 5,10
		Papier abrasif pour adaptateur A-40967. Grain 120.		
	B-04983		10	€ 5,10

Lames pour scies sauteuses à emmanchement Makita

Bois et matériaux synthétiques



	Numéro de commande	Type	Longueur utile	Pas de la denture	Panneaux à placage	Matières plastiques	Bois dur-tendre	Pièces	Prix euro hors tva
		Lame en acier au carbone, appointée et avoyée. Pour une coupe nette à fini irréprochable dans le bois.							
	A-85933	BR-3	58 mm	2,8 mm	4-50 mm		4-50 mm	5	€ 5,70
		Lame en acier au carbone, affûtée et dépouillée. Pour un travail soigné et rapide. Convient parfaitement pour le tri/multiplex.							
	A-85818	N° 10	60 mm	2,9 mm	4-50 mm	4-50 mm	4-50 mm	5	€ 7,70
		Lame en acier rapide, affûtée et dépouillée. Pour une découpe soignée et sans éclats du bois.							
	A-85824	N° 10S	60 mm	2 mm	3-50 mm		3-50 mm	5	€ 7,80

ACCU

FORER ET
BURNER

PERÇAGE

VISSER

MEULAGE

COUPER

SCIER

RABOTAGE

DEFONÇAGE

PONÇAGE

DIVERS

NETTOYAGE

FIXATION

JARDINAGE

RANGER/EPI

(DE)
MONTAGE

Accessoires pour scies

Lame en acier au carbone, affûtée et avoyée. Pour une coupe rapide du bois et des matériaux synthétiques.



A-85830	N° 16	60 mm	2,8 mm	3-50 mm	3-50 mm	3-50 mm	5	€ 6,70
---------	-------	-------	--------	---------	---------	---------	---	--------

Lame en acier au carbone, appointue et avoyée. Travaux de sciage non spécialisés dans le bois et les matériaux synthétiques.



A-85868	N° 3	60 mm	2,8 mm	3-50 mm	3-50 mm	3-50 mm	5	€ 4,60
---------	------	-------	--------	---------	---------	---------	---	--------

Lame en acier rapide, affûtée et dépouillée. Découpe sans éclats grâce à la denture inversée.



A-85880	N° 41	60 mm	2,1 mm	3-50 mm	3-50 mm	3-50 mm	5	€ 8,20
---------	-------	-------	--------	---------	---------	---------	---	--------

Lame en acier rapide, affûtée et dépouillée. Convient très bien à la coupe de panneaux contreplaqués.



A-85896	N° 42	60 mm	1,6 mm	2-50 mm	2-50 mm	2-50 mm	5	€ 11,30
---------	-------	-------	--------	---------	---------	---------	---	---------

Lame en acier au carbone, affûtée et avoyée. Pour une coupe rapide du bois et des matériaux synthétiques.



A-85911	N° 8	60 mm	3,2 mm	4-50 mm	4-50 mm	4-50 mm	5	€ 5,90
---------	------	-------	--------	---------	---------	---------	---	--------

Lame en acier au carbone, affûtée et dépouillée. Pour un travail rapide et soigné dans le bois et les matériaux synthétiques.



A-85927	N° 9	60 mm	3,2 mm	4-50 mm		4-50 mm	5	€ 8,30
---------	------	-------	--------	---------	--	---------	---	--------

Métaux et matériaux synthétiques



Lame en acier rapide, appointue, avoyée et ondulée. Pour le fer, l'inox, les métaux non ferreux et les matériaux synthétiques.



A-85802	N° 1	60 mm	1,1 mm	0,5-3 mm	1-3 mm	1-6 mm	5	€ 6,20
---------	------	-------	--------	----------	--------	--------	---	--------



A-85905	N° 5	42 mm	1,1 mm	1-3 mm	1-3 mm	1-6 mm	5	€ 6,20
---------	------	-------	--------	--------	--------	--------	---	--------

Bois, métaux et matériaux synthétiques



Jeu (5pcs) de lames pour scies sauteuses, contient les lames N° 1, N° 2, N° 3, N° 8 et N° 10S.



A-86882		60 mm					1	€ 7,90
---------	--	-------	--	--	--	--	---	--------

Lame en acier rapide, appointue et avoyée. Pour le bois, le fer, les métaux non ferreux et les matériaux synthétiques. Convient très bien pour la coupe de panneaux contreplaqués.



A-85852	N° 2	60 mm	1,8 mm	3-50 mm	2-6 mm	2-6 mm	3-50 mm	5	€ 7,20
---------	------	-------	--------	---------	--------	--------	---------	---	--------

Accessoires pour scies



Lame en acier rapide, appointue et avoyée. Pour travaux de coupe non spécialisés dans le bois, le fer, les métaux non ferreux et les matériaux synthétiques.

A-85874	N° 4	60 mm	2,8 mm	3-50 mm	3-6 mm	3-6 mm	3-50 mm	5	€ 7,20
---------	------	-------	--------	---------	--------	--------	---------	---	--------



Lame en acier rapide, appointue et avoyée. Pour le sciage de courbes dans le bois, le fer, les métaux non ferreux et les matériaux synthétiques. Convient très bien pour la coupe de panneaux contreplaqués.

A-85846	N° 7	60 mm	1,8 mm	2-50 mm	2-6 mm	2-6 mm	2-50 mm	5	€ 7,20
---------	------	-------	--------	---------	--------	--------	---------	---	--------

Lames pour scies récipros

Lames de scies récipros Super Express.

Lames pour scies récipros Makita Super Express. Ces lames sont munies d'une denture progressive assurant une coupe nette et rapide dans les matériaux épais aussi bien que minces. Les dents quittant le dessus du matériau sont plus fines, procurant une coupe nette tout en évitant les à-coups dans les matériaux minces, tandis que les dents coupant en dessous sont plus grosses pour une progression rapide dans les matériaux épais.



	Número de commande	Longueur	Pas de la denture	Epaisseur	Acier	Bois dur-tendre	Matières plastiques	Pièces	Prix euro hors tva
	<p>Lame de scie récipro SUPER EXPRESS bi-métal avec une denture progressive pour une coupe rapide dans tous les métaux (1,5-8,0mm).</p>								
	B-05038	152 mm	17-18 tpi		1,0-8,0 mm		5,0-77,0 mm	5	€ 22,60
	<p>Lame bi-métal universelle avec une denture progressive pour une coupe rapide dans les métaux et le bois (éventuellement contenant des clous). Convient aussi pour les matériaux synthétiques et non-ferreux.</p>								
	B-05044	152 mm	6-11 tpi	0,9 mm	5,0-8,0 mm	5,0-77,0 mm	5,0-77,0 mm	5	€ 21,60
	<p>Lame de scie récipro HCS SUPER EXPRESS avec une denture progressive pour une coupe rapide dans le bois. La progression de coupe est encore améliorée par la disposition discontinue des dents permettant une meilleure évacuation des copeaux.</p>								
	B-05153	203 mm	6-10 tpi			6,0-150,0 mm	2,5-150,0 mm	5	€ 22,60

ACCU

FORER ET
BURINER

PERÇAGE

VISSER

MEULAGE

COUPER

SCIER

RABOTAGE

DEFONCAGE

PONCAGE

DIVERS

NETTOYAGE

FIXATION

JARDINAGE

RANGER/EPI





(DE)
MONTAGE

Accessoires pour scies

Lames de scies récipro M-Force



Lames pour scies récipros Makita M-Force BIM. Nouvelle génération de lames bimétales aux dents d'un concept innovateur. Les dents sont dédoublées en forme "M" et avoyées par deux. Cette denture novatrice permet une finition nettement supérieure pour une même progression de coupe. Pour la coupe rapide de tous les métaux, métaux non ferreux ainsi que le bois de récupération avec clous.



	Numéro de commande	Longueur	Pas de la denture	Acier	Inox	Pièces	Prix euro hors tva
SCIER	 P-45705	150 mm	10 tpi	2-10 mm	2-5 mm	5	€ 20,50
	 P-45680	150 mm	14 tpi	1,5-6 mm	1,5-3 mm	5	€ 20,50
	 P-45711	200 mm	10 tpi	2-10 mm	2-5 mm	5	€ 24,60
	 P-45696	200 mm	14 tpi	1,5-6 mm	1,5-3 mm	5	€ 24,60
	 P-45727	280 mm	10 tpi	2-10 mm	2-5 mm	5	€ 30,80

Bois et matériaux synthétiques



	Numéro de commande	Longueur	Pas de la denture	Epaisseur	Bois dur-tendre	Matières plastiques	Pièces	Prix euro hors tva
DIVERS	 P-05000	150 mm	11 tpi		5-100 mm		5	€ 9,70
	 P-04999	150 mm	4 tpi	1,05 mm	3,0-30,0 mm		5	€ 9,70
	 792707-9	150 mm	6 tpi	1,0 mm	10,0-90,0 mm		5	€ 14,40

ACCU

FORER ET
BURINER

PERÇAGE

VISSER

MEULAGE

COUPER

SCIER

RABOTAGE

DEFONCAGE

PONÇAGE

DIVERS

NETTOYAGE













FIXATION

JARDINAGE





RANGER/EPI

(DE)
MONTAGE

Accessoires pour scies

	 Lame récipro bi-métal, denture appointue et avoyée. Pour le bois et le PVC. Long-life.	P-05088	150 mm	6 tpi	1,2 mm	10,0-100 mm	8,0-50,0 mm	5	€ 18,50
	 Lame récipro HCS avec une denture affûtée, dépouillée et avoyée. Convient pour le chantournage dans le bois et les matériaux synthétiques.	P-05022	150 mm	6 tpi	1,2 mm	3,0-30,0 mm	3,0-75,0 mm	5	€ 11,30
	 Lame de scie récipro HSS n°23, appointue et avoyée. Pour le bois (5-80mm)	792148-9	165 mm	9 tpi	1,0 mm	5-90 mm		5	€ 15,90
	 Lame récipro HCS appointue et avoyée. Pour le bois et le PVC.	B-03030	290 mm	6 tpi	1,25 mm	3-250 mm	6-200 mm	5	€ 32,80
	 Lame récipro HCS avec une denture affûtée et avoyée. Lame spéciale pour l'élagage d'arbres et de buissons (< 250mm).	P-05072	300 mm	4-5 tpi				5	€ 23,60
	 Lame HCS avec une denture fraisée et avoyée. Pour le bois, le PVC et le plâtre.	P-05016	300 mm	6 tpi		6,0-250 mm		5	€ 15,40

Métaux et matériaux synthétiques

	Numéro de commande	Longueur	Pas de la denture	Epaisseur	Alu	Inox	Acier	Pièces	Prix euro hors tva
	 Lame de scie récipro Bi-Métal (n° 3017), avec une denture fraisée, avoyée et ondulée. Convient pour le chantournage dans toutes sortes de métaux.	P-04977	90 mm	18 tpi		1,5-3 mm	1,5-3 mm	5	€ 14,70
	 Lame de scie récipro Bi-Métal avec une denture fraisée, avoyée et ondulée. Convient pour le métal et l'innox.	P-04874	100 mm	18 tpi		1,5-2,5 mm	1,5-2,5 mm	5	€ 13,30

ACCU

FORER ET
BURNER

PERÇAGE

VISSER

MEULAGE

COUPER

SCIER

RABOTAGE

DEFONÇAGE

PONÇAGE

DIVERS

NETTOYAGE

FIXATION

JARDINAGE

RANGER/EPI

(DE)
MONTAGE

Accessoires pour scies

ACCU



Lame de scie réciproc Bi-Métal (n° 3015) avec une denture fraisée, avoyée et ondulée. Pour l'inox et le fer à partir d'une épaisseur de 1,2mm.



P-04896	100 mm	24 tpi			1,2-2 mm	1,2-2 mm	5	€ 13,30
---------	--------	--------	--	--	----------	----------	---	---------

FORER ET BURINER

PERÇAGE



Lame de scie réciproc HM pour métal, fonte et inox (tuyaux et profils fins <50mm). Vitesse de coupe et durée de vie nettement supérieure par rapport à une lame Bi-Métal.



B-55566	100 mm	8 tpi	1,25 mm			4-12 mm	1	€ 12,00
---------	--------	-------	---------	--	--	---------	---	---------

VISSER

MEULAGE



Lame de scie réciproc (n° 21) avec une denture fraisée et avoyée. Pour tôles de fer jusque 3mm et tuyaux de fer jusque 50mm..



792146-3	125 mm	24 tpi	1,0 mm			1,5-3 mm	5	€ 26,70
----------	--------	--------	--------	--	--	----------	---	---------

COUPER



Lame de scie réciproc Bi-Métal (n° 3013) avec une denture fraisée, avoyée et ondulée. Lame universelle pour le métal, l'inox, et les métaux non ferreux.



P-04911	150 mm	14 tpi		2-8 mm	2,0-3,5 mm	2,0-3,5 mm	5	€ 14,70
---------	--------	--------	--	--------	------------	------------	---	---------

SCIER



Lame de scie réciproc Bi-Métal avec une denture fraisée, avoyée et ondulée. Lame universelle pour le métal et l'inox.



P-04880	150 mm	18 tpi			1,5-2,5 mm	1,5-2,5 mm	5	€ 14,70
---------	--------	--------	--	--	------------	------------	---	---------

RABOTAGE

DEFONCAGE



Lame de scie réciproc Bi-Métal avec une denture fraisée, avoyée et ondulée. Convient pour la coupe de divers métaux.



B-05169	150 mm	18 tpi	0,9 mm			1,5-4 mm	5	€ 16,40
---------	--------	--------	--------	--	--	----------	---	---------

PONÇAGE



Lame de scie réciproc TC/HM pour tôle inox (2-4mm) , tuyau inox <80mm et epoxy 2-50mm.



B-07250	150 mm	18 tpi	1,0 mm				2	€ 35,00
---------	--------	--------	--------	--	--	--	---	---------

DIVERS

NETTOYAGE



Lame de scie réciproc Bi-Métal (n° 3015) avec une denture fraisée, avoyée et ondulée. Pour tôles en acier et inox (>1,2mm).



P-04905	150 mm	24 tpi			1,2-3 mm	1,2-3 mm	5	€ 14,70
---------	--------	--------	--	--	----------	----------	---	---------

FIXATION

JARDINAGE



Lame de scie réciproc Bi-Métal (n° 3007) avec denture fraisée, avoyée et ondulée. Lame spéciale pour matériaux en panneaux minces.



P-04955	150 mm	32 tpi		0,7-1,2 mm	0,7-1,2 mm	0,7-1,2 mm	5	€ 13,30
---------	--------	--------	--	------------	------------	------------	---	---------

RANGER/EPI

(DE) MONTAGE

Accessoires pour scies

Lame de scie réciprocante HM pour métal, fonte et inox (tuyaux et profils fins <100mm). Vitesse de coupe et durée de vie nettement supérieure par rapport à une lame Bi-Métal.

	B-55572	150 mm	8 tpi	1,25 mm		4-12 mm	1	€ 16,00
--	---------	--------	-------	---------	--	---------	---	---------



Lame de scie réciprocante Bi-Métal pour le métal (3-8mm), les profilés à parois minces fermés et ouverts et les tuyaux (<100mm).

	B-55815	152 mm	14-18 tpi	1,1 mm		3-8 mm	5	€ 24,00
--	---------	--------	-----------	--------	--	--------	---	---------



Lame de scie réciprocante HSS (n° 22) avec une denture fraisée et avoyée. Pour tôles de fer et d'aluminium jusque 3mm et tuyaux en fer jusque 90mm.

	792147-1	165 mm	18 tpi	1,0 mm	3-5 mm	3-5 mm	5	€ 34,50
--	----------	--------	--------	--------	--------	--------	---	---------



Lame de scie réciprocante HSS (n° 24) avec une denture fraisée et avoyée. Pour tôles de fer jusque 3mm et tuyaux de fer jusque 90mm.

	792149-7	165 mm	24 tpi	1,0 mm		1-3 mm	5	€ 34,50
--	----------	--------	--------	--------	--	--------	---	---------



Lame de scie réciprocante Bi-Métal (n° 3013) avec une denture fraisée, avoyée et ondulée. Lame universelle pour l'inox, le fer et les métaux non ferreux.

	P-04927	200 mm	14 tpi		2,5-3,5 mm	2,5-3,5 mm	2,5-3,5 mm	5	€ 18,70
---	---------	--------	--------	--	------------	------------	------------	---	---------



Lame de scie réciprocante Bi-Métal (n° 3014) avec une denture fraisée, avoyée et ondulée. Lame universelle pour l'inox et le fer.

	P-04933	200 mm	18 tpi			1,5-3 mm	1,5-3 mm	5	€ 20,00
--	---------	--------	--------	--	--	----------	----------	---	---------



Lame de scie réciprocante TC/HM pour tôle inox (2-4mm), tuyau inox <150mm et epoxy 3-50mm.

	B-51312	200 mm	18 tpi	1,0 mm				2	€ 50,00
--	---------	--------	--------	--------	--	--	--	---	---------



Lame de scie réciprocante Bi-Métal (n° 3015) avec une denture fraisée, avoyée et ondulée. Pour l'inox et le fer à partir d'une épaisseur de 1,2mm.

	P-04949	200 mm	24 tpi			1,2-3 mm	1,2-3 mm	5	€ 20,00
--	---------	--------	--------	--	--	----------	----------	---	---------

Lame réciprocante HM pour métal, fonte et inox (tuyaux et profils fins <175mm). Vitesse de coupe et durée de vie nettement supérieure par rapport à une lame Bi-Métal.

	B-55588	225 mm	8 tpi	1,25 mm		4-12 mm	1	€ 22,00
--	---------	--------	-------	---------	--	---------	---	---------

Lame de scie réciprocante Bi-Métal pour le métal (3-8mm), les profilés à parois minces fermés et ouverts et les tuyaux (<175mm).

	B-55821	228 mm	14-18 tpi	1,1 mm		3-8 mm	5	€ 30,00
--	---------	--------	-----------	--------	--	--------	---	---------



Lame de scie réciprocante Bi-Métal (n° 3018) avec une denture fraisée et avoyée. Convient pour l'acier (3,5-5mm), les métaux non ferreux (3-12mm) et l'inox (3,5-5mm)

	P-04983	280 mm	10 tpi		3,5-5 mm	3,5-5 mm	3,5-5 mm	5	€ 21,30
--	---------	--------	--------	--	----------	----------	----------	---	---------

Lame de scie réciprocante Bi-Métal pour le métal (3-8mm), les profilés à parois minces fermés et ouverts et les tuyaux (<225mm).

	B-55837	305 mm	14-18 tpi	1,1 mm		3-8 mm	5	€ 35,00
--	---------	--------	-----------	--------	--	--------	---	---------

ACCU

FORER ET
BURINER

PERÇAGE

VISSER

MEULAGE

COUPER

SCIER

RABOTAGE

DEFONÇAGE

PONÇAGE

DIVERS

NETTOYAGE

FIXATION

JARDINAGE

RANGER/EPI

(DE)
MONTAGE

Accessoires pour scies

Lame récipro HM pour métal, fonte et inox (tuyaux et profils fins <250mm). Vitesse de coupe et durée de vie nettement supérieure par rapport à une lame Bi-Métal.



B-55594

305 mm

8 tpi

1,25 mm

4-12 mm

1

€ 28,00

Bois, métal et matériaux synthétiques



	Numéro de commande	Longueur	Pas de la denture	Epaisseur	Bois dur-tendre	Pièces	Prix euro hors tva
	Jeu de lames de scie récipro (n° 21,22 et 23).						
	792003-5					3	€ 17,50
	<p>Lame de scie récipro bi-métal avec une denture fraisée, avoyée et ondulée. Convient pour la coupe de bois, bois avec clous (10-100mm), matières plastiques durs et fibre de verre.</p>						
	B-05175	152 mm	6 tpi	1,25 mm	10,0-100 mm	5	€ 17,50
	<p>Lame de scie récipro HM pour le bois et le métal avec une denture affûtée et avoyée renforcée de carbure de tungstène. Convient particulièrement pour les travaux de démolition et la découpe de divers matériaux dur y compris le bois avec clous. Coupe beaucoup plus rapide et durée de vie largement supérieure par rapport à une lame Bi-Métal.</p>						
	B-49834	152 mm	6-8 tpi	1,25 mm	-100 mm	1	€ 16,40
	B-49834-10	152 mm	6-8 tpi	1,25 mm	-100 mm	10	€ 128,00
	Lame de scie récipro HM pour le bois et le métal avec une denture affûtée et avoyée renforcée avec le carbure de tungstène. Convient particulièrement pour les travaux de démolition et la découpe de divers matériaux dur y compris le bois avec clous. Coupe beaucoup plus rapide et durée de vie largement supérieure par rapport à une lame Bi-Métal.						
	B-49840	228 mm	6-8 tpi	1,25 mm	-175 mm	1	€ 22,60
	B-49840-10	228 mm	6-8 tpi	1,25 mm	-175 mm	10	€ 176,00
	B-49856	305 mm	6-8 tpi	1,25 mm	-250 mm	1	€ 28,80
	B-49856-10	305 mm	6-8 tpi	1,25 mm	-250 mm	10	€ 224,00
	<p>Lame de scie récipro Bi-Métal (n° 1014C) pour toutes sortes de bois avec clous et métal (< 2,5mm). Idéal pour la réparation de palettes.</p>						
	P-67658	225 mm	10-14 tpi	0,9 mm		1	€ 4,00
	<p>Lame de scie récipro Bi-Métal pour le métal et le bois avec clous. Idéal pour la réparation de palettes.</p>						
	P-67767	280 mm	10-14 tpi	0,9 mm		5	€ 25,60

ACCU

FORER ET
BURINER

PERÇAGE

VISSER

MEULAGE

COUPER

SCIER

RABOTAGE

DEFONÇAGE

PONÇAGE

DIVERS

NETTOYAGE

FIXATION

JARDINAGE

RANGER/EPI

(DE)
MONTAGE

Accessoires pour scies

Applications spéciales



	Numéro de commande	Longueur	Pas de la denture	Epaisseur	Pièces	Prix euro hors tva
	<p>Lame récipro HM n°3040. Convient pour le bois dur, le béton cellulaire, l'éternit, les matières synthétiques renforcées et les plaques de plâtre.</p>					
	P-05038	90 mm	6 tpi		1	€ 20,50
	<p>Lame récipro HM n° 3040. Convient pour le bois dur, le béton cellulaire, l'éternit, les matières synthétiques renforcées et les plaques de plâtre.</p>					
	P-05044	150 mm	6 tpi		1	€ 23,60
	<p>Lame de scie récipro revêtue de carbure de tungstène pour le sciage de la fonte (10-130mm), brique rouge (10-130mm) et plastique renforcé au fibre de verre (10-130mm).</p>					
	P-47173	200 mm			2	€ 20,50
	<p>Lame de scie récipro HCS pour matériaux d'isolation 10-175mm</p>					
	B-52118	225 mm		1,5 mm	2	€ 29,80
	<p>Lame de scie récipro HCS pour matériaux d'isolation 10-250mm.</p>					
	B-52124	300 mm		1,5 mm	2	€ 40,00
	<p>Lame récipro HM n°3040. Convient pour le bois dur, le béton cellulaire, l'éternit, les matières synthétiques renforcées et les plaques de plâtre.</p>					
	P-05050	300 mm	6 tpi		1	€ 53,50
	<p>Lame récipro TC/HM avec dents en carbure de tungstène rapportées. Convient pour divers matériaux de construction comme la brique, le béton cellulaire, fibre de ciment (< 215mm)</p>					
	B-10394	305 mm	2 tpi	1,5 mm	1	€ 43,00
	Lame récipro en inox pour produits congelés (10-250mm).					
	B-10609	305 mm	3 tpi	1,25 mm	1	€ 9,70
	<p>Lame de scie récipro HCS pour matériaux d'isolation 10-300mm</p>					
	B-52130	400 mm		1,5 mm	1	€ 35,00

ACCU

FORER ET
BURINER

PERÇAGE

VISSER

MEULAGE

COUPER

SCIER

RABOTAGE

DEFONÇAGE

PONÇAGE

DIVERS

NETTOYAGE

FIXATION

JARDINAGE

RANGER/EPI

(DE)
MONTAGE

Accessoires pour scies



Lame récipro HM n°3041. Convient pour le bois dur, le béton cellulaire, l'éternit, les matières synthétiques renforcées et les plaques de plâtre.



P-05066

400 mm

3 tpi

1,3 mm

1

€ 47,00



Lame récipro TC/HM avec dents en carbure de tungstène rapportées. Convient pour divers matériaux de construction comme la brique, le béton cellulaire, fibre de ciment (< 365mm)



B-10403

455 mm

2 tpi

1,5 mm

1

€ 57,50

Lames pour scies à ruban

Bois

Lames de scie à ruban en acier au carbone. Elles conviennent pour toutes sortes de bois.



Numéro de commande	Longueur	Largeur	Pas de la denture	Convient pour modèle	Pièces	Prix euro hors tva
792567-9	1140 mm	13 mm	6 tpi	2107F	3	€ 41,00
B-16689	2240 mm	6 mm	6 tpi	LB1200F	3	€ 60,50
B-16673	2240 mm	13 mm	4 tpi	LB1200F	3	€ 60,50
B-16667	2240 mm	16 mm	4 tpi	LB1200F	3	€ 71,00

Métaux et matériaux synthétiques

Lames de scie à ruban en acier au carbone. Elles conviennent pour toutes sortes de métaux et de matières plastiques.

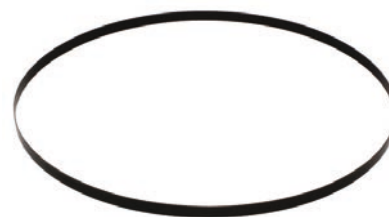

Numéro de commande	Longueur	Largeur	Pas de la denture	Acier	Convient pour modèle	Pièces	Prix euro hors tva
B-40543	835 mm	13 mm	14 tpi	2-3 mm	DPB181	5	€ 51,00
B-40559	835 mm	13 mm	18 tpi	4-6 mm	DPB181	5	€ 51,00
B-40565	835 mm	13 mm	24 tpi	0-2 mm	DPB181	5	€ 51,00
792560-3	1140 mm	13 mm	14 tpi	5 mm	2107F	3	€ 41,00
792559-8	1140 mm	13 mm	18 tpi	4-5 mm	2107F	3	€ 41,00
792558-0	1140 mm	13 mm	24 tpi	0-4 mm	2107F	3	€ 41,00

Accessoires pour scies

Acier inox et matériaux synthétiques

Lames de scie à ruban BiM. Elles conviennent pour toutes sortes de matières plastiques de métaux, y compris l'inox.

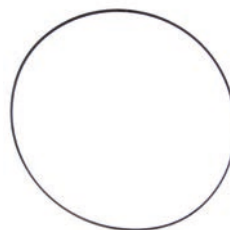

Numéro de commande	Longueur	Largeur	Pas de la denture	Inox	Convient pour modèle	Pièces	Prix euro hors tva
792557-2	1140 mm	13 mm	14 tpi	5 mm	2107F	1	€ 48,00
792556-4	1140 mm	13 mm	18 tpi	4-5 mm	2107F	1	€ 48,00
792555-6	1140 mm	13 mm	24 tpi	0-4 mm	2107F	1	€ 48,00

Métaux non ferreux

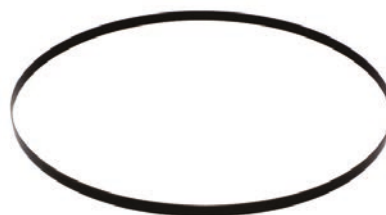

	Numéro de commande	Longueur	Largeur	Pas de la denture	Convient pour modèle	Pièces	Prix euro hors tva
	B-16695	2240 mm	16 mm	14 tpi	LB1200F	3	€ 71,00

Autres accessoires pour scies

Accessoires divers pour scies plongeantes



	Numéro de commande	Dimensions (Lo x La x H)	Poids net	Convient pour modèle	Pièces	Prix euro hors tva
	Guide parallèle pour scie plongeante, n'est pas utilisable avec un rail de guidage.					
	165447-6			SP6000	1	€ 15,40

ACCU

FORER ET
BURINER

PERÇAGE

VISSER

MEULAGE

COUPER

SCIER

RABOTAGE

DEFONÇAGE

PONÇAGE

DIVERS

NETTOYAGE

FIXATION

JARDINAGE

RANGER/EPI

(DE)
MONTAGE

Accessoires pour scies

Rail de guidage de longueur 300cm pour scie plongeante. Le caoutchouc vert (413102-7), la bande noir pour rebord (423360-7) et la bande antidérapant (423362-3) sont disponible séparément.



194367-7			SP6000	1	€ 193,00
----------	--	--	--------	---	----------

Rail de guidage de longueur 140cm pour scie plongeante. Le caoutchouc vert (413101-9), la bande noir pour rebord (423359-2) et la bande antidérapant (423361-5) sont disponible séparément.



194368-5			SP6000	1	€ 71,00
----------	--	--	--------	---	---------

Set de serre-joints.



194385-5			SP6000	2	€ 24,60
----------	--	--	--------	---	---------

Rail de guidage de longueur 190cm pour scie plongeante. Le caoutchouc vert (451330-6), la bande noir pour rebord (423386-9) et la bande antidérapant (423390-8) sont disponible séparément.



194925-9			SP6000	1	€ 101,00
----------	--	--	--------	---	----------

Guide pour couper à onglet avec un rail de guidage pour scie plongeante.



196664-7			SP6000	1	€ 36,00
----------	--	--	--------	---	---------

Sac de transport protecteur pour rails de guidage. Très pratique pour transporter jusqu'à deux rails de 140 ou 150cm.



B-57613	1565 x 35 x 230 mm	1,5 kg		1	€ 49,00
---------	--------------------	--------	--	---	---------

Eclisse de liaison, permettant d'abouter deux rails. Une éclisse contient 2 bars métalliques et 4 vis à six pans et suffit pour raccorder deux rails. L'utilisation de deux sets permet d'obtenir une plus grande stabilité.



P-45777				7	€ 21,60
---------	--	--	--	---	---------

Guides parallèles pour scies circulaires à main



Numéro de commande	Convient pour modèle	Pièces	Prix euro hors tva
Guide parallèle.			
152498-8	5143R	1	€ 40,50
Guide parallèle. Le ressort de pression 231007-7 et l'écrou 251896-4 sont nécessaire pour fixer le guide (265726-3 avec machine 4131).			
164095-8	HS6101/HS7101/HS7601/DCS551/DHS630/DSS501	1	€ 2,60
164367-1	HS0600	1	€ 5,00
165084-6	5903R/5103R	1	€ 3,60
165108-8	5017RKB/5703R/5705R	1	€ 5,10

Accessoires pour scies



Adaptateurs pour rail de guidage

Adaptateurs pour fixer une scie sur un rail de guidage.

Numéro de commande	Convient pour modèle	Pièces	Prix euro hors tva
192505-5	5603R/5703R/5705R	1	€ 32,80
192506-3	5903R	1	€ 91,00
192507-1	5103R	1	€ 85,00
196953-0	DHS680	1	€ 46,00
197005-0	HS7601	1	€ 46,00
197252-3	HS6101/HS7101/BHS630/DHS630/BJV180/DJV180	1	€ 46,00
198570-2	HS0600	1	€ 149,00
198673-2	4100KB	1	€ 29,00



Adaptateurs aspiration poussières pour scies circulaires à main

	Numéro de commande	Diamètre intern	Diamètre extern	Convient pour modèle	Pièces	Prix euro hors tva
	198263-1			HS0600	1	€ 6,00
	452237-9	18 mm	22 mm		1	€ 1,60
	416706-4	25 mm	30 mm	5621RD/BSR730	1	€ 4,50
	194415-2	25 mm	30 mm	BSS500/BSS501/DSS501	1	€ 1,70
	419283-5	25 mm	30 mm	BSS610/DSS610/DSS610ZJ	1	€ 1,70

ACCU

FORER ET
BURINER

PERÇAGE

VISSER

MEULAGE

COUPER

SCIER

RABOTAGE

DEFONCAGE

PONCAGE

DIVERS

NETTOYAGE

FIXATION

JARDINAGE

RANGER/EPI

(DE)
MONTAGE

Accessoires pour scies

ACCU		450316-7	30 mm	38 mm	5104S	1	€ 2,50
FORER ET BURINER		450079-5	30 mm	38 mm	5008MG	1	€ 2,60
PERÇAGE		196961-1	32 mm	38 mm	DHS680	1	€ 3,30
VISSER		196520-1	32 mm	38 mm	DHS710/HS7601	1	€ 3,40
MEULAGE		415816-4	32 mm	38 mm	5143R	1	€ 4,60
COUPER		415426-7	32 mm	38 mm	5903R/5103R	1	€ 2,60
SCIER		415517-4	32 mm	38 mm	5603R/5703R/5704R/5705R/M5802/MT582	1	€ 2,60
RABOTAGE		453289-3	32 mm	38 mm	HS6101/HS7101	1	€ 3,40



Coffrets de transport pour scies circulaires à main

Numéro de commande	Matière plastique	No d'art. fermeture (*= set)	Convient pour modèle	Pièces	Prix euro hors tva
141485-2	•	163455-1	BCS550/DCS550/BSS500/BSS501/DSS501	1	€ 30,80
193196-5	•	183336-3*	5903R	1	€ 55,00
824533-9	•	417075-6	5621RD	1	€ 55,00
824554-1	•	162271-8	5703R/5704R/5705R/5008MG/M5802/MT582	1	€ 43,00
824555-9	•	183336-3*	5603R/5604R/HS6601	1	€ 39,00
824757-7	•	163455-1	BSS610/DSS610/DSS610ZJ	1	€ 35,00
824961-8	•	163455-1			€ 22,60
824995-1	•	162315-4	BHS630/DHS630	1	€ 46,00

Accessoires pour scies

Accessoires fonctionnels pour scies à onglets et scies à table

Etaux de serrage, vertical pour scies à onglets et scies à table



Numéro de commande	Convient pour modèle	Pièces	Prix euro hors tva
122538-6	LS1013	1	€ 9,20
122540-9	LS1214	1	€ 9,20
122571-8	LS0714FL/BLS713/DLS713/BLS820	1	€ 15,40
122728-1	LF1000	1	€ 15,40
122854-6	LS1016L/LS1016FL/LS1216L/LS1216FL	1	€ 18,50
122940-3	DLS600	1	€ 11,00
126617-2	LS1019L/LS1219L	1	€ 21,00
192625-5	LH1040F	1	€ 11,30
JM23000131	M2300/MLS100	1	€ 7,20
JM23100502	LS1018L	1	€ 7,20
JM23510009	LS0815FL	1	€ 9,20

Etaux de serrage, horizontal pour scies à onglets et scies à table



Numéro de commande	Convient pour modèle	Pièces	Prix euro hors tva
122470-4	DLS111/LS1013/LS1016L/LS1019L/LS1214	1	€ 90,00
122563-7	LH1040F/LS1030/LS1040F/LS1440	1	€ 51,00
122930-6	LS1018L/LS1216L	1	€ 61,20

ACCU

FORER ET
BURINER

PERÇAGE

VISSER

MEULAGE

COUPER

SCIER

RABOTAGE

DEFONCAGE

PONÇAGE

DIVERS

NETTOYAGE

FIXATION

JARDINAGE

RANGER/EPI

(DE)
MONTAGE

Accessoires pour scies

ACCU

FORER ET
BURINER

PERÇAGE

VISSER

MEULAGE

COUPER

SCIER

RABOTAGE

DEFONCAGE

PONCAGE

DIVERS

NETTOYAGE

FIXATION







JARDINAGE

RANGER/EPI

(DE)
MONTAGE

Butées de matériau pour scies à onglets et scies à table



	Numéro de commande	Convient pour modèle	Pièces	Prix euro hors tva
	Butée de matériau, à utiliser avec rallonge de table 192621-3.			
	122472-0	LS1040/LS1040F/LH1040F/LH1200FL/LH1201FL/LS0714FL	1	€ 4,10
	Butée de matériau.			
	126695-2	DLS600	1	€ 16,00
	Butée de matériau, côté droit de la machine.			
	153896-9	LS1013/LS1214	1	€ 45,00
	Butée pour couper des moulures de plafond en onglet.			
	192628-9	LS1013/LS1214	1	€ 38,00
	192669-5	LS1016FL/LS1016L/LS1018L	1	€ 63,00
	195253-5	LS1016FL/LS1016L/LS1216L/LS1018L	1	€ 63,00
	JM23000128	M2300/MLS100	1	€ 1,60
	JM23010001		1	€ 8,00

Guides parallèles pour scies à onglets et scies à table



Numéro de commande	Convient pour modèle	Pièces	Prix euro hors tva
122707-9	LH1040F	1	€ 12,30

Accessoires pour scies

122729-9	LF1000	1	€ 29,80
122739-6	2704/2704W	1	€ 87,00
JM23300008	LH1200FL/LH1201FL	1	€ 46,00
JM27000202	MLT100	1	€ 25,40
JM27110005	2712	1	€ 33,90

Guides à onglets pour scies à onglets et scies à table



Numéro de commande	Convient pour modèle	Pièces	Prix euro hors tva
122730-4	LF1000	1	€ 16,40
122734-6	2704/2704W	1	€ 35,50
Guide coulissant.			
194241-9	2704/2704W	1	€ 138,00
JM27000224	MLT100	1	€ 30,80

Rallonges de table pour scies à onglets et scies à table



Numéro de commande	Convient pour modèle	Pièces	Prix euro hors tva
Set de 2 rallonges de table avec vis de serrage.			
192621-3	LS1040/LS0714FL/BLS713/DLS713/LH1040F/LH1200FL	2	€ 18,50
Rallonge de table gauche.			
194086-5	2704/2704W	1	€ 32,80
Rallonge de table arrière.			
194087-3	2704/2704W	1	€ 32,80
Set de 2 rallonges de table avec vis de serrage.			
195240-4	LS1016FL/LS1016L/LS1216L	2	€ 18,50
Rallonge de table.			
322932-4	LS1013	1	€ 5,10
Rallonge de table (vendu par pièce).			
JM23000127	M2300/MLS100/LS0815FL	1	€ 12,30
Rallonge de table.			
JM23100500	LS1018L	1	€ 7,20
Rallonge de table arrière.			
JM27000045	MLT100	1	€ 15,00

ACCU

FORER ET
BURINER

PERÇAGE

VISSEUR

MEULAGE

COUPER

SCIER

RABOTAGE

DEFONCAGE

PONÇAGE

DIVERS

NETTOYAGE

FIXATION

JARDINAGE

RANGER/EPI

(DE)
MONTAGE

Accessoires pour scies

Rallonge de table arrière.

JM27000045





MLT100

1

€ 15,00

Adaptateurs aspiration poussières pour scies à onglets et scies à table



	Numéro de commande	Diamètre intern	Diamètre extern	Convient pour modèle	Pièces	Prix euro hors tva
	Couvercle pour aspiration poussières.					
	122732-0			LF1000	1	€ 19,50
	419277-0	31 mm	38 mm	LS0714FL/LS1016FL/LS1016L/LS1216L/LF1000/LS1013	1	€ 2,00
	Coude 90° à utiliser avec divers raccords d'aspiration poussières.					
	416368-8	32 mm	36 mm	KP0810/LS0714FL/LS1013/LS1214/LF1000	1	€ 2,60
	JM27000090	44 mm	50 mm	MLT100/LB1200F	1	€ 2,60
	JM27100063	44 mm	50 mm	2712	1	€ 2,50
	419093-0	44 mm	50 mm	2704/2704W	1	€ 2,60

ACCU

FORER ET
BURINER

PERÇAGE

VISSER

MEULAGE

COUPER

SCIER

RABOTAGE

DEFONÇAGE

PONÇAGE

DIVERS

NETTOYAGE

FIXATION

JARDINAGE







RANGER/EPI

(DE)
MONTAGE

Accessoires pour scies

Sacs à poussières pour scies à onglets et scies à table



	Numéro de commande	Convient pour modèle	Pièces	Prix euro hors tva
Sac à poussière en tissu.				
	122330-0	LS1430/LS1440	1	€ 9,70
Sac à poussières en tissu.				
	122523-9	LS0714FL/LS1013/LS1214/LH1040F/LH1200FL/LH1201FL	1	€ 3,50
	122852-0	LS1016FL/LS1016L/LS1216FL/LS1216L	1	€ 4,30
Sac à poussière en tissu.				
	122884-7	DLS600	1	€ 6,00
Bac à poussière.				
	194175-6	LS0714F/LS1016/LS1216L	1	€ 38,50
Fermeture pour sac à poussières en tissu.				
	410602-8		1	€ 1,10
Sac à poussières en tissu.				
	JM23100501	LS1018L	1	€ 3,30
	JM23510010	LS0815FL	1	€ 3,30

ACCU

FORER ET
BURINER

PERÇAGE

VISSER

MEULAGE

COUPER

SCIER

RABOTAGE

DEFONÇAGE

PONÇAGE

DIVERS

NETTOYAGE

FIXATION

JARDINAGE









RANGER/EPI

(DE)
MONTAGE

Accessoires pour scies



Accessoires divers pour scies à onglets et scies à table

	Numéro de commande	Convient pour modèle	Pièces	Prix euro hors tva
	Pied pour rallonge de table. A utiliser en combinaison avec les tiges d'appui.			
	122446-1	LS1040/LS1040F/LS1440	1	€ 28,80
	Dispositif anti-basculement			
	122716-8	LH1040F/LH1200FL/LH1201FL	1	€ 5,10
	Plateau de découpe.			
	151917-1	LS1013	1	€ 3,60
	Support pour étau de serrage à utiliser avec élargisseurs d'établi.			
	192713-8	LS0714FL	1	€ 30,50
	Etabli.			
	194043-3	LH1040F/LH1200FL/LH1201FL/LS0714F/LS1013/LS1040F	1	€ 81,00
	Etabli à roues pour un transport facile.			
	194093-8	2704/2704W	1	€ 255,00
	Etabli à roues avec un pied guide de chaque côté.			
	194943-7	LS0714FL/LS1013/LS1214	1	€ 301,00
	Bâton-poussoir, poignée courbée.			
	416772-1	2704/2704W/LH1040F/LH1200FL/LH1201FL	1	€ 3,00
	Capot de protection pour lame de scie.			
	418626-8	LH1040F	1	€ 7,50

ACCU

FORER ET
BURINER

PERÇAGE

VISSER

MEULAGE

COUPER

SCIER

RABOTAGE

DEFONÇAGE

PONÇAGE

DIVERS

NETTOYAGE

FIXATION

JARDINAGE

RANGER/EPI

(DE)
MONTAGE

Accessoires pour scies

Bâton-poussoir, poignée droite.				
	419043-5	LF1000	1	€ 2,60
Etabli à roues avec un pied guide de chaque côté.				
	DEAWST06	LS0714FL/LS1016FL/LS1216FL/LS1018L/LS1013L/LS1214	1	€ 189,00
Capot de protection pour lame de scie.				
	JM23300217	LH1200FL/LH1201FL	1	€ 18,50
Set de fixation pour fixer des scies à onglets sur le DEAWST06				
	JM23610050		1	€ 72,00
Etabli à roues pour un transport facile.				
	JM27000300	MLT100	1	€ 169,00
Triangle de réglage.				
	JM27000328	LS1018L	1	€ 1,60

Accessoires fonctionnels pour scies sauteuses



Guides pour scies sauteuses

	Numéro de commande	Convient pour modèle	Pièces	Prix euro hors tva
Guide circulaire				
	123030-5	4304/4304T/4305/4305T	1	€ 3,60
Guide parallèle.				
	164113-2	4304/4304T/4305/4305T	1	€ 3,00

ACCU

FORER ET
BURINER

PERÇAGE

VISSER

MEULAGE

COUPER

SCIER

RABOTAGE

DEFONCAGE

PONCAGE

DIVERS

NETTOYAGE

FIXATION

JARDINAGE

RANGER/EPI

(DE)
MONTAGE

Accessoires pour scies

ACCU

FORER ET
BURINER

PERÇAGE

VISSER

MEULAGE

COUPER

SCIER

RABOTAGE

DEFONCAGE

PONÇAGE

DIVERS

NETTOYAGE

FIXATION

JARDINAGE

RANGER/EPI

(DE)
MONTAGE

Guide parallèle et guide circulaire pour scie sauteuse.

192732-4

JV0600/JV100D/JV102D/JV103D/4323/4324

1

€ 7,50

Guide parallèle et circulaire pour scie sauteuse.



193516-3

DJV181/DJV182/4340FCT/4341FCT/4350FCT/4351FCT





1

€ 12,00



Adaptateurs rail de guidage pour scies sauteuses





Adaptateurs pour utiliser un rail de guidage avec une scie sauteuse.

	Numéro de commande	Convient pour modèle	Pièces	Prix euro hors tva
	193517-1	4340CT/4340FCT/4341CT/4341FCT/4350FCT/4350T	1	€ 32,80
	196953-0	DHS680	1	€ 46,00
	197005-0	HS7601	1	€ 46,00
	197252-3	HS6101/HS7101/BHS630/DHS630/BJV180/DJV180	1	€ 46,00

Accessoires pour scies

Accessoires divers pour scies sauteuses



	Numéro de commande	Convient pour modèle	Pièces	Prix euro hors tva
		Fixation universelle permettant le montage de lames Makita et Bosch.		
	132276-260	43008A/43008V	1	€ 8,70
		Semelle synthétique. Pour le travail de grande finition. Préviens les striures sur l'ouvrage.		
	413068-1	4304/4304T/4305/4305T	1	€ 1,90
		Plaque anti-éclats transparente.		
	415524-7	BJV180/4350FCT/4351FCT/4340FCT/4341FCT/JV0600	1	€ 1,10
		Protection transparente.		
	415887-1	4304/4304T/4305/4305T	1	€ 1,50
		Semelle synthétique. Pour le travail de grande finition. Préviens les striures sur l'ouvrage.		
	417852-6	4329/JV0600/4340FCT/4341FCT/4350FCT/4351FCT	1	€ 3,60
		Protection de semelle.		
	457867-1		1	€ 3,50
		Protection transparente.		
	458191-5		1	€ 3,00

Adaptateurs d'aspiration pour scies sauteuses



	Numéro de commande	Diamètre intern	Diamètre extern	Convient pour modèle	Pièces	Prix euro hors tva
		Kit d'aspiration de poussière pour scie à plaque de plâtre DSD180.				
	123559-1			DSD180	1	€ 15,00

ACCU

FORER ET
BURINER

PERÇAGE

VISSER

MEULAGE

COUPER

SCIER

RABOTAGE

DEFONÇAGE

PONÇAGE

DIVERS

NETTOYAGE

FIXATION

JARDINAGE

RANGER/ÉPI

(DE)
MONTAGE

Accessoires pour scies

Adaptateur d'aspiration.



126331-0	19 mm	22 mm	DJV181/DJV182	1	€ 1,95
----------	-------	-------	---------------	---	--------



417853-4	19 mm	22 mm	BJV180/4350FCT/4351FCT/ 4340FCT/4341FCT	1	€ 2,00
----------	-------	-------	--	---	--------



Coffrets de transport pour scies

Numéro de commande	No d'art. fermeture (*= set)	Matière plastique	Convient pour modèle	Pièces	Prix euro hors tva
141486-0		•	BJV140/BJV180	1	€ 41,00
821508-9	162315-4	•	JV100D	1	€ 19,00
824572-9	186347-7	•	4326/4329/M4301/MT431	1	€ 15,40
824809-4		•	4350FCT/4351FCT	1	€ 25,60
824998-5	162315-4	•	JV0600	1	€ 17,00

Accessoires fonctionnels pour scies réciprocs et scies à ruban



Accessoires divers pour scies recipros

	Numéro de commande	Convient pour modèle	Pièces	Prix euro hors tva
		Butée réglable.		
	163451-9	JR3050T/JR3060T	1	€ 5,10
		Butée réglable.		
	163453-5	JR3070CT	1	€ 5,10







Accessoires pour scies

Set de fixation pour lame complet comme solution de rechange pour le changement de lame rapide et sans outils. La fixation de la lame récipro se fait à l'aide d'une vis. Pour le montage d'un set de fixation, une intervention d'un technicien expérimenté est requise.

195413-9	JR3060T/JR3070CT	1	€ 16,40
----------	------------------	---	---------



Accessoires divers pour scies à ruban

	Numéro de commande	Convient pour modèle	Pièces	Prix euro hors tva
	Cire pour la coupe avec une scie à ruban portable.			
	191897-9	2107F/DPB181	1	€ 12,30
	273628-9		1	€ 5,30
	Table d'extension.			
	JM21000300	LB1200F	1	€ 72,00
	Guide circulaire pour scie à ruban LB1200F.			
	JM21000320	LB1200F	1	€ 19,50
	Adaptateur pour bandes abrasives.			
	JM21000330	LB1200F	1	€ 11,30
	JM21080230	LB1200F	1	€ 20,50
	JM21080260	LB1200F	1	€ 12,30

ACCU

FORER ET
BURINER

PERÇAGE

VISSER

MEULAGE

COUPER

SCIER

RABOTAGE

DEFONÇAGE

PONÇAGE

DIVERS

NETTOYAGE

FIXATION

JARDINAGE

RANGER/EPI

(DE)
MONTAGE

Accessoires pour scies



Coffrets de transport pour scies récipros et scies à ruban

Numéro de commande	Matière plastique	No d'art. fermeture (*= set)	Convient pour modèle	Pièces	Prix euro hors tva
141354-7	•	163455-1	BJR141/BJR181/DJR181	1	€ 28,80
821620-5	•	162271-8	DJR186/DJR187	1	€ 23,00
821621-3	•	162315-4	JR3050T/JR3060T/JR3070CT	1	€ 22,60
821670-0	•	162271-8	DJR360	1	€ 38,00
824539-7	•	417075-6	JR3000V/JR3000VT/JR3020/JR3030T	1	€ 15,40
824565-6	•	417152-4	JR140D/JR180D	1	€ 42,00
824722-6	•		JR1000FT	1	€ 28,80
824728-4			2107F	1	€ 49,00
824993-5	•	162315-4	JR100D	1	€ 16,00

ACCU

FORER ET
BURINER

PERÇAGE

VISSER

MEULAGE

COUPER

SCIER

RABOTAGE

DEFONCAGE

PONÇAGE

DIVERS

NETTOYAGE

FIXATION

JARDINAGE

RANGER/EPI

(DE)
MONTAGE

ACCESSOIRES

RABOTAGE



Accessoires pour rabots

Fers

Fers de rabot au carbure et porte-fers

Fers de rabot réversibles au carbure, idéals pour le rabotage de matériaux résistants et abrasifs. Longévité plusieurs fois supérieure à celle des lames en acier rapide. Les fers carbure s'utilisent pour les matériaux les plus divers: bois massif, bois collés et matières plastiques dures.



Numéro de commande	Largeur	Convient pour modèle	Pièces	Prix euro hors tva
193540-6		1100/1923H	1	€ 7,00
Fer de rabot réversible au carbure.				
A-85400	50 mm	1050D	1	€ 6,20
Plaques porte-fers.				
A-86175	82 mm	1901/1902/1923H/KP0810/BKP180/DKP180	1	€ 4,10
Jeu de fers réversibles au carbure				
D-07945	82 mm	1901/1902/1923H/KP0810/BKP180/DKP180	2	€ 9,20
Jeu de fers au carbure, comprenant: 2 plaques porte-fers et 2 fers réversibles.				
D-07951	82 mm	1901/1902/1923H/BKP180/DKP180/KP0800	4	€ 10,20
Jeu de fers au carbure.				
D-07967	82 mm	1901/1902/1923H/KP0810/BKP180/DKP180	2	€ 36,00
Fers de rechange au carbure.				
D-08822	110 mm	1911B	2	€ 39,00
P-04248	155 mm	1805B	2	€ 143,00

Fers de rabot en acier HSS

Fers de rabot réalisées en une seule pièce d'acier rapide. Pour matériaux relativement tendres tels que bois et matières plastiques tendres. Les fers en acier rapide sont réaffûtables.



Numéro de commande	Largeur	Convient pour modèle	Pièces	Prix euro hors tva
D-16346	82 mm	1100/1901/1902/1923H/BKP180/DKP180	2	€ 12,30
793008-8	110 mm	1911B	2	€ 19,50
793013-5	155 mm	1805B	2	€ 30,80
793186-4	170 mm	1806B	2	€ 36,00
793346-8	306 mm	2012NB	2	€ 46,00
B-02870	312 mm	KP3125	2	€ 47,00

ACCU

FORER ET
BURINER

PERÇAGE

VISSER

MEULAGE

COUPER

SCIER

RABOTAGE

DEFONCAGE

PONÇAGE

DIVERS

NETTOYAGE

FIXATION

JARDINAGE

RANGER/EPI

(DE)
MONTAGE

Accessoires pour rabots

Accessoires fonctionnels pour rabots

Porte-fers

Calibre de réglage. Accessoire pratique pour une mise en place correcte de nouveaux fers dans la machine.



	Numéro de commande	Largeur	Pièces	Prix euro hors tva
	123062-2	82 mm	1	€ 2,60

Dispositif d'affûtage

Support d'affûtage. Maintient la lame à l'angle approprié lors de l'affûtage manuel de lames en acier rapide.

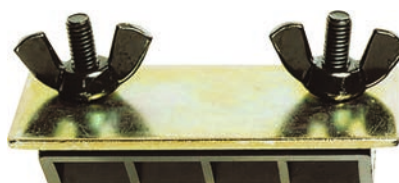

Numéro de commande	Largeur	Pièces	Prix euro hors tva
123004-6	82 mm	1	€ 3,60
123055-9	110 mm	1	€ 3,60
123006-2	155 mm	1	€ 6,20

Sacs à copeaux pour rabots



Numéro de commande	Convient pour modèle	Pièces	Prix euro hors tva
Sac à copeaux en tissu.			
122230-4	1902/1923B	1	€ 49,00
122402-1	1911B	1	€ 46,00
122793-0	BKP180/DKP180/KP0800/KP0810/KP0810C/M1901	1	€ 18,50
192268-3	1923H	1	€ 46,00
STEX122269	1901	1	€ 41,00

ACCU

FORER ET
BURINER

PERÇAGE

VISSER

MEULAGE

COUPER

SCIER

RABOTAGE

DEFONÇAGE

PONÇAGE

DIVERS

NETTOYAGE

FIXATION

JARDINAGE

RANGER/EPI

(DE)
MONTAGE

Accessoires pour rabots

Sac à copeaux en tissu.

STEX122312 1100 1 € 59,50

Pierre d'affûtage





Pierre pour l'affûtage de fers en acier rapide.



Numéro de commande		Pièces	Prix euro hors tva
Pierre d'affûtage 180x70x20mm.			
794060-9		1	€ 11,30
Pierre d'affûtage 150x70x20mm.			
D-17756		1	€ 8,20

Guides



	Numéro de commande	Convient pour modèle	Pièces	Prix euro hors tva
	Guide parallèle			
	122785-9	KP0810C	1	€ 7,50
	Règle de chanfreinage.			
	122791-4	KP0810C	1	€ 35,00
	Guide pour chanfreinage.			
	123060-6	BKP180/DKP180/KP0800/M1901/MT191	1	€ 14,20
	Guide parallèle.			
	161046-2	1100	1	€ 20,50
	191455-1	1901/1902/1911B/1923H	1	€ 10,20

Accessoires pour rabots



Prolongement pour guide parallèle afin de pouvoir travailler plus précisément. A utiliser uniquement qu'avec le guide parallèle 191455-1.

191725-8	1901/1902/1923H	0	€ 12,30
----------	-----------------	---	---------



Guide parallèle, vis de fixation M5x10 inclus.

195055-9	BKP180/DKP180/KP0800/M1901/MT191	1	€ 9,20
----------	----------------------------------	---	--------

Guide de profondeur.



342390-8	1923H/KP0810C	1	€ 2,60
----------	---------------	---	--------

Adaptateurs aspiration poussières pour rabots



	Numéro de commande	Diamètre intern	Diamètre extern	Convient pour modèle	Pièces	Prix euro hors tva
	415452-6			1100	1	€ 2,80
Coude 90° à utiliser avec divers raccords d'aspiration poussières.						
	416368-8	32 mm	36 mm	KP0810/LS0714FL/LS1013/LS1214/LF1000	1	€ 2,60
Adaptateur pour aspiration poussières courbe de 90° inclus.						
	122354-6	54 mm	60 mm	1923H	1	€ 12,30
	122397-8	55 mm	60 mm	1806B	1	€ 60,50
	414468-8	55 mm	60 mm	1911B	1	€ 3,00
	315879-9	55 mm	60 mm	1100	1	€ 21,60

ACCU

FORER ET
BURINER

PERÇAGE

VISSER

MEULAGE

COUPER

SCIER

RABOTAGE

DEFONÇAGE

PONÇAGE

DIVERS

NETTOYAGE

FIXATION

JARDINAGE

RANGER/EPI

(DE)
MONTAGE

Accessoires pour rabots



192065-7

55 mm

60 mm

1923H

1

€ 6,20

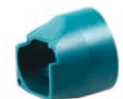

181572-5

55 mm

60 mm

1902/1923B

1

€ 7,20



193733-5

61 mm

70 mm

KP312S

1

€ 32,80



193036-7

67 mm

72 mm

2012NB

1

€ 29,00



Coffrets de transport pour rabots

Numéro de commande	Matière plastique	Métal	No d'art. fermeture (* = set)	Convient pour modèle	Pièces	Prix euro hors tva
181790-5		•		1100	1	€ 72,00
824982-0	•		162271-8	BKP180	1	€ 41,00
824944-8	•		417075-6	1902/1923H	1	€ 30,80
824892-1	•		163455-1	KP0810	1	€ 30,00
824786-0	•			KP0810C	1	€ 37,00

ACCU

FORER ET
BURINER

PERÇAGE

VISSER

MEULAGE

COUPER

SCIER

RABOTAGE

DEFONÇAGE

PONÇAGE

DIVERS

NETTOYAGE

FIXATION

JARDINAGE

RANGER/EPI

(DE)
MONTAGE

ACCESSOIRES

DEFONCAGE



Accessoires pour défonceuses

Fraises à rainurer et à feullurer

Fraise à rainurer

Fraise à rainurer au carbure. Pour le fraisage de rainures, de feuilures ou de découpes au gabarit (avec bague à copier) dans le bois massif, les matériaux dérivés tels que les panneaux MDF et les matières synthétiques.

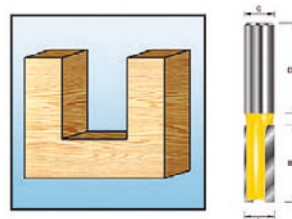

Numéro de commande	Largeur (A)	Queue (C)	Longueur utile (B)	Longueur (D)	Pièces	Prix euro hors tva
D-09210	3 mm	6	9,5 mm	32 mm	1	€ 16,00
D-10001	3 mm	8	8 mm	32 mm	1	€ 7,20
D-09226	4 mm	6	10 mm	32 mm	1	€ 16,70
D-10017	4 mm	8	10 mm	32 mm	1	€ 7,70
D-09232	5 mm	6	12 mm	32 mm	1	€ 7,70
D-10045	5 mm	8	12 mm	32 mm	1	€ 9,40
D-09248	6 mm	6	16 mm	32 mm	1	€ 7,70
D-09167	6 mm	6	18,2 mm	32 mm	1	€ 8,60
D-10051	6 mm	8	19 mm	32 mm	1	€ 9,40
D-09254	7 mm	6	25,4 mm	32 mm	1	€ 7,70
D-09260	8 mm	6	20 mm	32 mm	1	€ 7,70
D-10067	8 mm	8	20 mm	32 mm	1	€ 10,20
D-10176	8 mm	12	30 mm	38 mm	1	€ 11,30
D-09276	9 mm	6	25 mm	32 mm	1	€ 7,70
D-09282	10 mm	6	25 mm	32 mm	1	€ 7,90
D-10285	10 mm	8	20 mm	32 mm	1	€ 16,00
D-10182	10 mm	12	30 mm	38 mm	1	€ 20,00
D-10388	10 mm	12	35 mm	38 mm	1	€ 20,00
D-09298	12 mm	6	31,8 mm	32 mm	1	€ 8,40
D-10291	12 mm	8	20 mm	32 mm	1	€ 18,50
D-10198	12 mm	12	32 mm	38 mm	1	€ 22,60
D-10394	12 mm	12	35 mm	38 mm	1	€ 22,60
D-10300	14 mm	8	20 mm	32 mm	1	€ 20,30
D-10403	14 mm	12	35 mm	38 mm	1	€ 25,40
D-09307	15 mm	6	20 mm	32 mm	1	€ 9,50
D-10316	15 mm	8	20 mm	32 mm	1	€ 20,30
D-10213	15 mm	12	20 mm	38 mm	1	€ 27,00
D-10419	15 mm	12	35 mm	38 mm	1	€ 27,00
D-10322	16 mm	8	20 mm	32 mm	1	€ 21,80
D-10425	16 mm	12	35 mm	38 mm	1	€ 30,20
D-10338	18 mm	8	20 mm	32 mm	1	€ 23,50
D-10235	18 mm	12	30 mm	38 mm	1	€ 30,30
D-10431	18 mm	12	35 mm	38 mm	1	€ 30,30
D-09313	20 mm	6	20 mm	32 mm	1	€ 11,10
D-10344	20 mm	8	20 mm	32 mm	1	€ 24,50
D-10241	20 mm	12	30 mm	38 mm	1	€ 31,44
D-10447	20 mm	12	35 mm	38 mm	1	€ 32,00
D-10350	22 mm	8	20 mm	32 mm	1	€ 26,00

Accessoires pour défonceuses

D-10350	22 mm	8	20 mm	32 mm	1	€ 26,00
D-10453	22 mm	12	35 mm	38 mm	1	€ 33,80
D-10366	24 mm	8	20 mm	32 mm	1	€ 27,20
D-10263	24 mm	12	20 mm	38 mm	1	€ 16,70
D-10372	25 mm	8	20 mm	32 mm	1	€ 27,70
D-10475	25 mm	12	35 mm	38 mm	1	€ 33,80

Fraise à feullurer avec roulement

Fraise à feullurer au carbure. Pour le fraisage de rainures et de feullures et la réalisation d'assemblages à languette dans le bois massif, les matériaux dérivés tels que les panneaux MDF et les matières synthétiques.

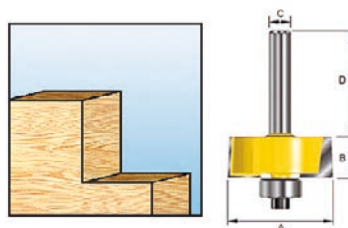

Numéro de commande	Queue (C)	Largeur (A)	Longueur (D)	Longueur utile (B)	Dia. roulement	Pièces	Prix euro hors tva
D-11520	8	31,75 mm	32 mm	12,7 mm	12,7 mm	1	€ 16,40
D-11536	12	31,75 mm	38 mm	12,7 mm	12,7 mm	1	€ 22,80

Disque à rainurer

Disque à rainurer au carbure. A utiliser en combinaison avec un arbre porte-fraise. Pour la réalisation de rainures et d'assemblages à languettes dans le bois massif.

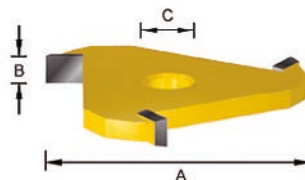

Numéro de commande	Largeur (A)	Hauteur (G)	Pièces	Prix euro hors tva
D-12033	48 mm	2 mm	1	€ 29,30
D-12049	48 mm	2,5 mm	1	€ 22,60
D-12055	48 mm	3 mm	1	€ 22,60
D-12061	48 mm	4 mm	1	€ 22,60
D-12077	48 mm	5 mm	1	€ 22,60
D-12083	48 mm	6 mm	1	€ 22,60

ACCU

FORER ET
BURNER

PERÇAGE

VISSER

MEULAGE

COUPER

SCIER

RABOTAGE

DEFONCAGE

PONCAGE

DIVERS

NETTOYAGE

FIXATION

JARDINAGE

RANGER/EPI

(DE)
MONTAGE

Accessoires pour défonceuses

ACCU

FORER ET
BURINER

PERÇAGE

VISSER

MEULAGE

COUPER

SCIER

RABOTAGE

DEFONÇAGE

PONÇAGE

DIVERS

NETTOYAGE

FIXATION

JARDINAGE

RANGER/EPI

(DE)
MONTAGE

Arbre porte-fraise

Arbre porte-fraise. A utiliser en combinaison avec un des disques à rainurer.

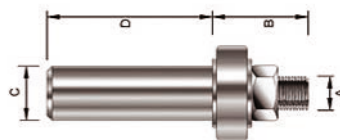

Numéro de commande	Longueur (D)	Queue (C)	Pièces	Prix euro hors tva
D-12099	64 mm	8	1	€ 6,20
D-12108	67 mm	12	1	€ 6,20

Fraises à affleurer, à chanfreiner et à écrire

Fraise à affleurer

Fraise à affleurer au carbure. Pour chanfreiner et recouper des couches de placage ou de matières synthétiques dépassantes à l'aide d'un guide.

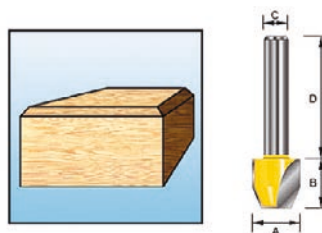

Numéro de commande	Queue (C)	Angle	Largeur (A)	Longueur (D)	Longueur utile (B)	Pièces	Prix euro hors tva
D-10643	8	22 °	12,7 mm	32 mm	12,7 mm	1	€ 10,80
D-10659	8	30 °	13 mm	45 mm	12,7 mm	1	€ 10,80
D-10665	8	45 °	13 mm	45 mm	12,7 mm	1	€ 10,80
D-10671	8	60 °	12,7 mm	32 mm	12,7 mm	1	€ 10,80

Fraise à affleurer avec roulement

Fraise à affleurer au carbure. Pour chanfreiner et recouper des couches de placage ou de matières synthétiques dépassantes, le roulement à billes permettant de suivre les chants droits aussi bien que courbés.

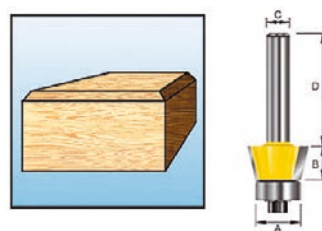

	Numéro de commande	Queue (C)	Angle	Largeur (A)	Longueur (D)	Longueur utile (B)	Dia. roulement	Pièces	Prix euro hors tva
	D-10609	8	15 °	17,2 mm	32 mm	9,53 mm	12,7 mm	1	€ 16,50

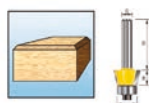

	D-10615	8	22 °	19,9 mm	32 mm	9,5 mm	12,7 mm	1	€ 16,70
--	---------	---	------	---------	-------	--------	---------	---	---------

Accessoires pour défonceuses

D-10621	8	25 °	21 mm	32 mm	9,53 mm	12,7 mm	1	€ 16,50
---------	---	------	-------	-------	---------	---------	---	---------

Fraise à araser avec roulement

Pour couper les alaises massives, le stratifié, le placage ou les matières synthétiques à ras du support. Le roulement à billes assure un guidage parfait de la fraise le long de la pièce. Ces fraises conviennent aussi pour les travaux de copiage au gabarit inversé (sans bague à copier et sans décalage entre le gabarit et la pièce).

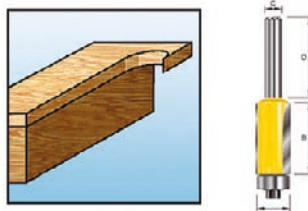

Numéro de commande	Queue (C)	Largeur (A)	Longueur (D)	Longueur utile (B)	Dia. roulement	Pièces	Prix euro hors tva
D-09472	6	9,53 mm	32 mm	25,4 mm	9,53 mm	1	€ 10,20
D-10534	8	12 mm	32 mm	25 mm	12 mm	1	€ 17,50
D-10481	8	12,7 mm	32 mm	25,4 mm	12,7 mm	1	€ 15,90
D-10528	8	12,7 mm	32 mm	25,4 mm	12,7 mm	1	€ 15,90
D-10506	12	12,7 mm	38 mm	50,8 mm	12,7 mm	1	€ 29,30
D-10540	8	16 mm	32 mm	19 mm	16 mm	1	€ 19,80

Fraise à chanfreiner avec/sans roulement

Fraise à chanfreiner au carbure. Pour le chanfreinage de panneaux en bois massif, le MDF etc.

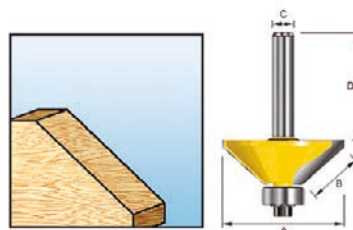

Numéro de commande	Queue (C)	Angle	Largeur (A)	Longueur (D)	Longueur utile (B)	Dia. roulement	Pièces	Prix euro hors tva
D-09379	6	30 °	20 mm	32 mm	11 mm		1	€ 21,00
D-09488	6	45 °	26 mm	42 mm	9,5 mm	8 mm	1	€ 19,20
D-11499	8	45 °	28 mm	32 mm	14,29 mm	9,53 mm	1	€ 22,00
D-11514	12	45 °	50,8 mm	38 mm	19 mm	12,7 mm	1	€ 43,50
D-09494	6	60 °	23 mm	32 mm	11 mm	8 mm	1	€ 19,20

ACCU

FORER ET
BURINER

PERÇAGE

VISSER

MEULAGE

COUPER

SCIER

RABOTAGE

DEFONÇAGE

PONÇAGE

DIVERS

NETTOYAGE

FIXATION

JARDINAGE

RANGER/EPI

(DE)
MONTAGE

Accessoires pour défonceuses

ACCU

FORER ET
BURINER

PERÇAGE

VISSER

MEULAGE

COUPER

SCIER

RABOTAGE

DEFONCAGE

PONCAGE

DIVERS

NETTOYAGE

FIXATION

JARDINAGE

RANGER/EPI

(DE)
MONTAGE

Fraise à rainurer en V

Fraise à rainurer en V au carbure. Pour le copiage de gravures et la réalisation de lettres et dessins décoratifs dans le bois massif, les matériaux dérivés tels que les panneaux MDF et les matières synthétiques. Ces fraises sont aussi utilisées à l'aide d'un guide pour masquer des raccords entre deux pièces.

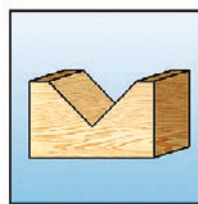

Numéro de commande	Queue (C)	Angle	Largeur (A)	Longueur (D)	Longueur utile (B)	Pièces	Prix euro hors tva
D-09385	6	45 °	20 mm	32 mm	13 mm	1	€ 21,00
D-10752	8	60 °	12,7 mm	32 mm	15,88 mm	1	€ 16,70
D-09391	6	60 °	19,05 mm	32 mm	20,6 mm	1	€ 21,30
D-10687	8	90 °	12,7 mm	32 mm	12,7 mm	1	€ 15,90
D-10702	12	90 °	12,7 mm	38 mm	12,7 mm	1	€ 15,90
D-09597	6	90 °	19,05 mm	32 mm	15,9 mm	1	€ 19,20
D-10724	8	90 °	19,05 mm	32 mm	15,9 mm	1	€ 21,00

Fraise à copier ou d'ajourage

Fraise à copier pour l'affleurage du stratifié, du placage ou des matières synthétiques dans des rayons plus petits qu'avec un roulement, la tige entre la pointe et le tranchant principal faisant office de guide. La pointe de la fraise permet de percer le revêtement pour l'affleurage à l'intérieur de découpes.

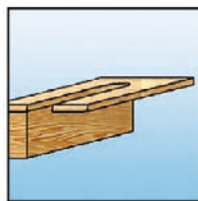

Numéro de commande	Queue (C)	Largeur (A)	Longueur (D)	Longueur utile (B)	Pièces	Prix euro hors tva
D-09335	6	6 mm	32 mm	19 mm	1	€ 10,70
D-10578	8	8 mm	32 mm	19 mm	1	€ 11,70
D-10584	12	12 mm	38 mm	25,4 mm	1	€ 13,50

Fraise à oculus à double tranchant

Fraise à copier et à affleurer à double tranchant au carbure. Pour l'affleurage en une seule passe du stratifié, du placage ou des matières synthétiques aussi bien en dessus qu'en dessous de panneaux de 10 à 45mm d'épaisseur. La pointe de la fraise permet de percer le revêtement pour l'affleurage à l'intérieur de découpes. Ces fraises conviennent aussi pour les travaux de découpe au gabarit (en dessus aussi bien qu'en dessous), d'où le nom fraise à oculus.



Numéro de commande	Queue (C)	Largeur (A)	Longueur (D)	Longueur utile (B)	Pièces	Prix euro hors tva
D-09341	6	6 mm	32 mm	20 mm	1	€ 24,80

Accessoires pour défonceuses

Fraise à copier aluminium

Fraise à copier au carbure. Pour le perçage et l'affleurage de tôles et de profilés en aluminium.



	Numéro de commande	Queue (C)	Largeur (A)	Longueur (D)	Longueur utile (B)	Pièces	Prix euro hors tva
	D-16988	6	6 mm	30 mm	18 mm	1	€ 18,00

Fraises à cannelure et à arrondir

Fraise à cannelure

Fraise à cannelure au carbure. Pour la réalisation de gorges fonctionnelles (p.e. goulottes) ou décoratives dans le bois massif, les matériaux dérivés tels que les panneaux MDF et les matières synthétiques. Ces fraises conviennent aussi pour la réalisation de congés à l'aide d'un guide.

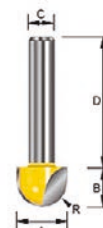
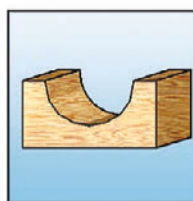

Numéro de commande	Queue (C)	Rayon R1	Largeur (A)	Longueur (D)	Longueur utile (B)	Dia. roulement	Pièces	Prix euro hors tva
D-10774	8	3 mm	6 mm	32 mm	6 mm		1	€ 11,70
D-09329	6	3 mm	6 mm	32 mm	12,7 mm		1	€ 11,50
D-10780	8	4 mm	8 mm	32 mm	8 mm		1	€ 11,70
D-10936	8	4,76 mm	9,52 mm	32 mm	8,09 mm		1	€ 14,00
D-10796	8	5 mm	10 mm	32 mm	9,53 mm		1	€ 12,50
D-10805	8	6 mm	12 mm	32 mm	9,5 mm		1	€ 14,00
D-11134	8	6 mm	12 mm	32 mm	16 mm	12 mm	1	€ 20,00
D-10811	8	6,35 mm	12,7 mm	32 mm	9,53 mm		1	€ 14,20
D-10833	12	8 mm	16 mm	38 mm	12 mm		1	€ 18,00
D-09400	6	4 mm	20 mm	32 mm	8 mm		1	€ 21,00
D-10849	12	10 mm	20 mm	38 mm	16 mm		1	€ 21,00
D-09416	6	8 mm	25 mm	32 mm	13 mm		1	€ 22,30

Fraise à congé à carré avec roulement

Fraise à quart de rond concave (congé) à carré en carbure avec roulement à bille. Pour la réalisation de moulures décoratives sur les chants de pièces en bois massif et des panneaux dérivés tels que le MDF. Le roulement permet de suivre fidèlement les chants droits aussi bien que courbés. Le profil se modifie en ajustant la profondeur de fraisage.

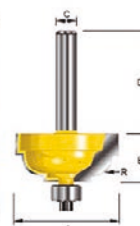
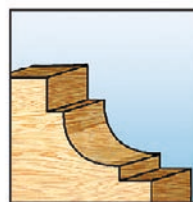

Numéro de commande	Queue (C)	Rayon R1	Largeur (A)	Longueur (D)	Longueur utile (B)	Dia. roulement	Pièces	Prix euro hors tva
D-09553	6	3 mm	21,9 mm	32 mm	10 mm	9,5 mm	1	€ 26,30

ACCU

FORER ET
BURINER

PERÇAGE

VISSER

MEULAGE

COUPER

SCIER

RABOTAGE

DEFONCAGE

PONCAGE

DIVERS

NETTOYAGE

FIXATION

JARDINAGE

RANGER/EPI

(DE)
MONTAGE

Accessoires pour défonceuses

D-11667	8	4,76 mm	25,4 mm	32 mm	12,7 mm	9,5 mm	1	€ 32,80
D-09569	6	5 mm	25,9 mm	32 mm	12 mm	9,5 mm	1	€ 29,00
D-11673	8	6,35 mm	28,6 mm	32 mm	14,28 mm	9,5 mm	1	€ 37,00
D-11689	8	7,94 mm	31,8 mm	32 mm	15,9 mm	9,5 mm	1	€ 40,50

Fraise à congé avec roulement

Fraise à quart de rond concave (congé) au carbure. Pour la réalisation de moulures décoratives sur les chants de pièces en bois massif et des panneaux dérivés tels que le MDF. Le roulement permet de suivre fidèlement les chants droits aussi bien que courbés.

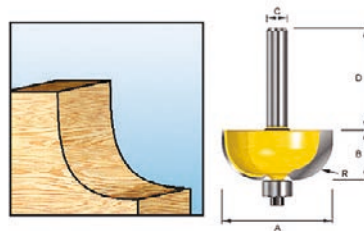

Numéro de commande	Queue (C)	Rayon R1	Largeur (A)	Longueur (D)	Longueur utile (B)	Dia. roulement	Pièces	Prix euro hors tva
D-11433	8	3 mm	15,5 mm	32 mm	9,5 mm	9,5 mm	1	€ 17,50
D-11449	8	4 mm	17,5 mm	32 mm	9,5 mm	9,5 mm	1	€ 19,20
D-11461	8	6,35 mm	22,2 mm	32 mm	12,7 mm		1	€ 21,80
D-11477	8	9,52 mm	28,6 mm	32 mm	12,7 mm		1	€ 26,30
D-11483	8	12,7 mm	34,93 mm	32 mm	15,88 mm		1	€ 31,80

Fraise à boudin avec roulement

Fraise à double quart de rond au carbure. Pour la réalisation de baguettes décoratives appelées boudins ou tores sur les chants de pièces en bois massif et des panneaux dérivés tels que le MDF. Le roulement permet de suivre fidèlement les chants droits aussi bien que courbés.

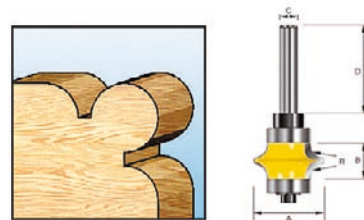

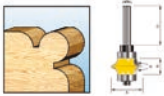
	Numéro de commande	Queue (C)	Rayon R1	Largeur (A)	Longueur (D)	Longueur utile (B)	Pièces	Prix euro hors tva
	D-11710	8	6,35 mm	28,58 mm	32 mm	15,88 mm	1	€ 45,50

Accessoires pour défonceuses

Fraise à arrondir avec roulement

Fraise à quart de rond au carbure. Pour la réalisation de chants arrondis avec ou sans carré dans le bois massif, les panneaux dérivés tels que le MDF et les matériaux synthétiques. Le roulement permet de suivre fidèlement les chants droits aussi bien que courbés.

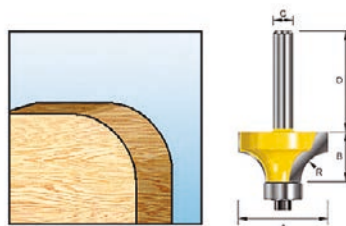



Numéro de commande	Queue (C)	Rayon R1	Largeur (A)	Longueur (D)	Longueur utile (B)	Dia. roulement	Pièces	Prix euro hors tva
793151-3	6	3 mm	15 mm	26,5 mm	10,5 mm		1	€ 63,50
D-11184	8	2 mm	16,7 mm	32 mm	9,5 mm	12,7 mm	1	€ 17,50
D-09422	6	3 mm	18,7 mm	32 mm	9,5 mm	12,7 mm	1	€ 16,00
D-11190	8	3 mm	18,7 mm	32 mm	9,5 mm	12,7 mm	1	€ 17,50
D-09438	6	4 mm	20,7 mm	32 mm	9,5 mm	12,7 mm	1	€ 17,70
D-11215	8	5 mm	22,7 mm	32 mm	9,5 mm	12,7 mm	1	€ 21,00
D-09444	6	6 mm	24,7 mm	32 mm	12,7 mm	12,7 mm	1	€ 19,80
D-11221	8	6,35 mm	25,4 mm	32 mm	12,7 mm	12,7 mm	1	€ 22,80
D-09450	6	7,5 mm	27,7 mm	32 mm	12,7 mm	12,7 mm	1	€ 19,80
D-11237	8	8 mm	28,6 mm	32 mm	12,7 mm	12,7 mm	1	€ 23,50
D-09466	6	9 mm	30,7 mm	32 mm	14 mm	12,7 mm	1	€ 22,30
D-11243	8	9,52 mm	31,8 mm	32 mm	15,9 mm	12,7 mm	1	€ 24,00
D-11259	8	12,7 mm	38,1 mm	32 mm	19,05 mm	12,7 mm	1	€ 31,40
D-11265	12	19,05 mm	50,8 mm	38 mm	25,4 mm	12,7 mm	1	€ 48,50
D-11271	12	25,4 mm	63,5 mm	45 mm	31,8 mm	12,7 mm	1	€ 66,00

Fraise à quart de rond

Fraise à quart de rond au carbure. Pour la réalisation de moulures décoratives sur les chants (à l'aide d'un guide) et en pleine surface dans le bois massif, les panneaux dérivés tels que le MDF et les matériaux synthétiques. Le profil se modifie en ajustant la profondeur de fraisage.

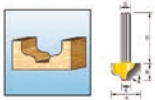

	Numéro de commande	Queue (C)	Rayon R1	Largeur (A)	Diamètre (E)	Longueur (D)	Longueur utile (B)	Pièces	Prix euro hors tva
	D-09357	6	4 mm	16 mm		32 mm	9 mm	1	€ 19,20
	D-09363	6	8 mm	25 mm		32 mm	13 mm	1	€ 23,80
	D-11003	8	8 mm	27 mm	11 mm	32 mm	8 mm	1	€ 22,00

ACCU

FORER ET
BURINER

PERÇAGE

VISSER

MEULAGE

COUPER

SCIER

RABOTAGE

DEFONCAGE

PONCAGE

DIVERS

NETTOYAGE

FIXATION

JARDINAGE

RANGER/EPI

(DE)
MONTAGE

Accessoires pour défonceuses

Fraise à arrondir à carré avec roulement

Fraise à quart de rond au carbure. Pour la réalisation de chants arrondis à simple ou double carré dans le bois massif, les panneaux dérivés tels que le MDF et les matériaux synthétiques. Le roulement permet de suivre fidèlement les chants droits aussi bien que courbés.

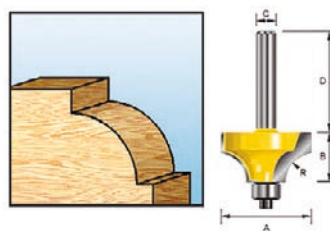

Numéro de commande	Queue (C)	Rayon R1	Largeur (A)	Longueur (D)	Longueur utile (B)	Dia. roulement	Pièces	Prix euro hors tva
D-09503	6	2 mm	17 mm	32 mm	8 mm		1	€ 16,00
D-09519	6	3 mm	18,7 mm	32 mm	9,5 mm		1	€ 16,00
D-09525	6	4 mm	20,7 mm	32 mm	9,5 mm	9,5 mm	1	€ 17,70
D-11209	8	4 mm	20,7 mm	32 mm	9,5 mm	12,7 mm	1	€ 19,00
D-09531	6	5 mm	22,7 mm	32 mm	9,5 mm		1	€ 19,20
D-11324	8	5 mm	23 mm	42 mm	9,5 mm		1	€ 21,00
D-11330	8	6,35 mm	25 mm	45 mm	12,7 mm		1	€ 22,80
793154-7	6	7 mm	26 mm	25,5 mm	16,5 mm		1	€ 68,00
D-09547	6	8 mm	28 mm	32 mm	13 mm		1	€ 21,30
D-11346	8	8 mm	29 mm	45 mm	12,7 mm		1	€ 23,50
D-11352	8	9,52 mm	32 mm	48 mm	15,9 mm		1	€ 28,30
D-11368	8	12,7 mm	38 mm	41 mm	19 mm		1	€ 31,40
D-11380	12	25,04 mm	64 mm	45 mm	31,8 mm		1	€ 66,00

Divers fraises à profiler

Fraise à queue d'aronde

Fraise à queue d'aronde au carbure. Pour les assemblages à queues d'aronde traversantes, cachées et demi-cachées dans le bois massif et les matériaux dérivés.

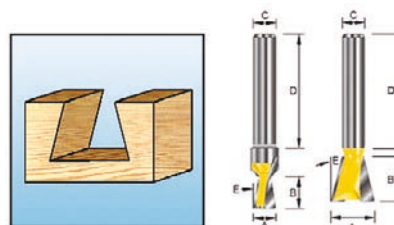

Numéro de commande	Queue (C)	Angle	Largeur (A)	Longueur (D)	Longueur utile (B)	Pièces	Prix euro hors tva
D-10914	12	7 °	19,05 mm	38 mm	22,22 mm	1	€ 14,20
D-10877	8	7,5 °	6,35 mm	32 mm	7,94 mm	1	€ 9,10
D-10899	8	14 °	12,7 mm	32 mm	12,7 mm	1	€ 9,80
D-10908	8	14 °	14,28 mm	32 mm	12,7 mm	1	€ 10,80
D-10920	12	14 °	25,4 mm	38 mm	22,2 mm	1	€ 17,30

Accessoires pour défonceuses

Fraise à doucine

Fraise à ogive (doucine) au carbure. Pour la réalisation de moulures décoratives sur les chants (à l'aide d'un guide) et en pleine surface dans le bois massif, les panneaux dérivés tels que le MDF et les matériaux synthétiques. Le profil se modifie en ajustant la profondeur de fraisage.

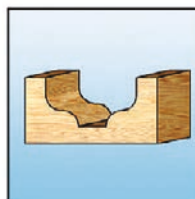

Numéro de commande	Queue (C)	Rayon R1	Largeur (A)	Longueur (D)	Longueur utile (B)	Diamètre (E)	Pièces	Prix euro hors tva
D-11031	8	1,98 mm	12,7 mm	32 mm	9,53 mm	4,76 mm	1	€ 16,70
D-11047	8	3,175 mm	19,05 mm	32 mm	11,11 mm	6,35 mm	1	€ 20,80

Fraise à doucine avec roulement

Fraise à ogive (doucine) au carbure. Pour la réalisation de moulures décoratives sur les chants de pièces en bois massif et des panneaux dérivés tels que le MDF. Le roulement permet de suivre fidèlement les chants droits aussi bien que courbés. Le profil se modifie en ajustant la profondeur de fraisage.

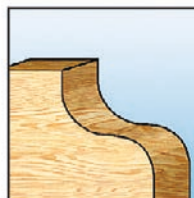

Numéro de commande	Queue (C)	Rayon R1	Rayon R2	Largeur (A)	Longueur (D)	Longueur utile (B)	Pièces	Prix euro hors tva
D-11570	8	6,35 mm	6,35 mm	38 mm	50 mm	17,5 mm	1	€ 38,50
D-11592	8	6,35 mm	6,35 mm	41 mm	50 mm	17,5 mm	1	€ 37,00

Fraise à doucine à carré

Fraise à ogive étagée (doucine à carré) au carbure. Pour la réalisation de moulures décoratives sur les chants (à l'aide d'un guide) et en pleine surface dans le bois massif, les matériaux dérivés tels que les panneaux MDF et les matières synthétiques. Le profil se modifie en ajustant la profondeur de fraisage.

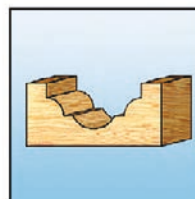

Numéro de commande	Queue (C)	Rayon R1	Largeur (A)	Longueur (D)	Longueur utile (B)	Pièces	Prix euro hors tva
D-11069	8	2,38 mm	12,7 mm	32 mm	9,5 mm	1	€ 19,20
D-11081	12	5,56 mm	25,4 mm	38 mm	15,88 mm	1	€ 31,00

ACCU

FORER ET
BURNER

PERCAGE

VISSER

MEULAGE

COUPER

SCIER

RABOTAGE

DEFONCAGE

PONCAGE

DIVERS

NETTOYAGE

FIXATION

JARDINAGE

RANGER/EPI

(DE)
MONTAGE

Accessoires pour défonceuses

ACCU

FORER ET
BURINER

PERÇAGE

VISSER

MEULAGE

COUPER

SCIER

RABOTAGE

DEFONÇAGE

PONÇAGE

DIVERS

NETTOYAGE

FIXATION

JARDINAGE

RANGER/EPI

(DE)
MONTAGE

Fraise à mouler avec roulement

Fraise au carbure pour la réalisation de moulures décoratives sur les chants de pièces en bois massif et des panneaux dérivés tels que le MDF, et en particulier pour le fraisage de cadres de peintures etc. Le roulement permet de suivre fidèlement les chants droits aussi bien que courbés. Le profil se modifie en ajustant la profondeur de fraisage.

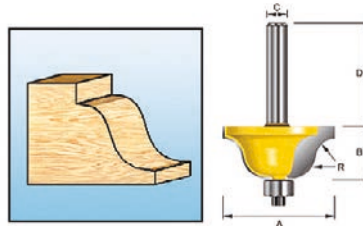

Numéro de commande	Queue (C)	Rayon R1	Rayon R2	Largeur (A)	Longueur (D)	Longueur utile (B)	Pièces	Prix euro hors tva
D-09575	6	2,5 mm	4,5 mm	23,53 mm	32 mm	10 mm	1	€ 23,00
D-09581	6	3 mm	6 mm	27,53 mm	32 mm	12 mm	1	€ 24,30
D-11558	8	6,35 mm	6,35 mm	34,9 mm	49 mm	16,6 mm	1	€ 31,00

Fraise à mouler à carré avec roulement

Fraise au carbure avec roulement pour la réalisation de moulures décoratives sur les chants de pièces en bois massif et des panneaux dérivés tels que le MDF. Le roulement permet de suivre fidèlement les chants droits aussi bien que courbés. Le profil se modifie en ajustant la profondeur de fraisage.

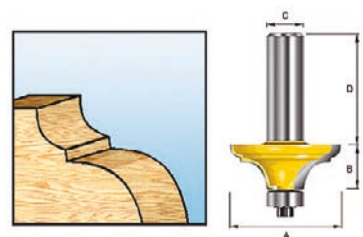

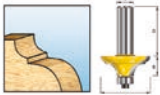
	Numéro de commande	Queue (C)	Rayon R1	Largeur (A)	Longueur (D)	Longueur utile (B)	Pièces	Prix euro hors tva
	D-11623	8	6,35 mm	38,1 mm	32 mm	17,5 mm	1	€ 40,50

Fraise à mouler classique avec roulement

Fraise au carbure avec roulement pour la réalisation de moulures décoratives sur les chants de pièces en bois massif et des panneaux dérivés tels que le MDF. Le roulement permet de suivre fidèlement les chants droits aussi bien que courbés. Le profil se modifie en ajustant la profondeur de fraisage.

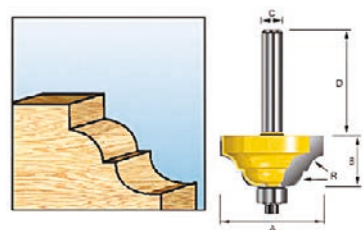

	Numéro de commande	Queue (C)	Rayon R1	Largeur (A)	Longueur (D)	Longueur utile (B)	Dia. roulement	Pièces	Prix euro hors tva
	D-11645	8	4,76 mm	31,8 mm	32 mm	15,9 mm	9,5 mm	1	€ 38,50

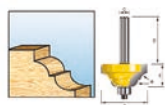

D-11651	8	6,35 mm	38,1 mm	32 mm	19,05 mm	9,53 mm	1	€ 43,50
---------	---	---------	---------	-------	----------	---------	---	---------

Accessoires pour défonceuses

Fraise à trou de serrure

Fraise à trous de serrure au carbure. Convient pour le fraisage de rainures en "T" traversantes ou borgnes et notamment pour la fixation invisible des objets muraux par une simple vis. L'entrée de la tête de vis est réalisée en plongeant et la rainure d'accrochage se fait ensuite par un déplacement latéral de la fraise.

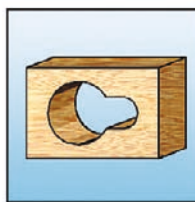

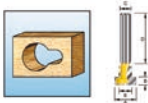
	Numéro de commande	Queue (C)	Largeur (A)	Longueur (D)	Longueur utile (B)	Pièces	Prix euro hors tva
	D-11988	8	9,5 mm	37 mm	4,8 mm	1	€ 10,80

Fraises à contre-profil et à rainure et languette

Fraise à contre-profil avec roulement

Fraise à contreprofil au carbure, avec roulement à billes. Pour l'usinage avec une seule fraise de montants et traverses contreprofilés pour panneaux à chants droits ainsi que courbés (p.ex. chapeau de gendarme).

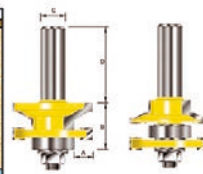
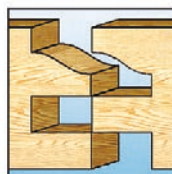

Numéro de commande	Queue (C)	Rayon R1	Largeur (A)	Longueur (D)	Longueur utile (B)	Pièces	Prix euro hors tva
D-11900	8	4,76 mm	41 mm	56 mm	23,8 mm	1	€ 57,00
D-11916	12	4,76 mm	41 mm	64 mm	23,8 mm	1	€ 57,00

Fraise à rainure & languette

Fraise au carbure pour assemblages à rainure et languette, avec roulement à billes. Pour la réalisation d'assemblages de chants à languette normale ou à languette batarde.

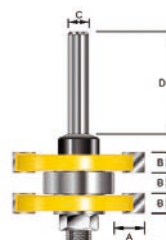

Numéro de commande	Queue (C)	Largeur (A)	Longueur (D)	Longueur utile (B)	Pièces	Prix euro hors tva
D-12011	8	41 mm	38 mm	6,35 mm	1	€ 47,00
D-12027	12	41 mm	44 mm	6,35 mm	1	€ 47,00

ACCU

FORER ET
BURNER

PERÇAGE

VISSER

MEULAGE

COUPER

SCIER

RABOTAGE

DEFONCAGE

PONCAGE

DIVERS

NETTOYAGE

FIXATION

JARDINAGE

RANGER/EPI

(DE)
MONTAGE

Accessoires pour défonceuses

Fraise à plâtre en acier rapide

Fraise à plâtre en acier rapide

Fraise à plâtre. Petite fraise spécifique pour la découpe rapide d'encastresments, p.ex. pour prises ou spots, dans les plaques de plâtre.



Numéro de commande	Diamètre	Longueur	Longueur utile	Convient pour modèle	Pièces	Prix euro hors tva
733229-0	3,18 mm	64 mm	33 mm		1	€ 5,50
733232-1	6,35 mm	84 mm	40 mm		1	€ 12,40
Pince de serrage 6,35mm.						
763676-1	6,35 mm			DCO180	1	€ 13,00
Pince de serrage 3,18mm.						
763677-9	3,18 mm			DCO180	1	€ 8,90

Fraises à plate-bande et à main courante

Fraise à plate-bande à doucine

Fraise à plate-bande au carbure. Pour l'usinage vertical de panneaux à chants droits à l'aide d'un guide (défonceuse montée sous table).

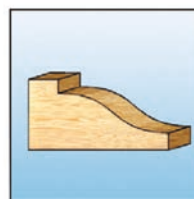

	Numéro de commande	Queue (C)	Largeur (A)	Longueur (D)	Longueur utile (B)	Pièces	Prix euro hors tva
	D-11857	12	32 mm	79 mm	41,3 mm	1	€ 50,50

Accessoires pour défonceuses

Fraise à plate-bande à quart de rond

Fraise à plate-bande au carbure. Pour l'usinage vertical de panneaux à chants droits à l'aide d'un guide (défonceuse montée sous table).

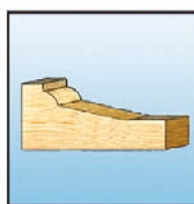

	Numéro de commande	Queue (C)	Largeur (A)	Longueur (D)	Longueur utile (B)	Pièces	Prix euro hors tva
	D-11863	12	32 mm	79 mm	41,3 mm	1	€ 50,50

Fraise à plate-bande à doucine avec roulement

Fraise à plate-bande au carbure avec roulement. Pour l'usinage horizontal de panneaux à chants droits ainsi que courbés (p.e. chapeau de gendarme).

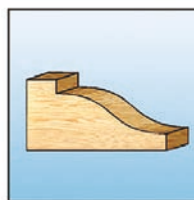

	Numéro de commande	Queue (C)	Rayon R1	Largeur (A)	Longueur (D)	Longueur utile (B)	Pièces	Prix euro hors tva
	D-11885	12	15,9 mm	63,5 mm	61 mm	15,9 mm	1	€ 57,00

Fraise à main courante

Fraise à main courante au carbure, avec roulement à billes. Pour la réalisation de rambardes d'escalier et de balcon. Le roulement permet de suivre fidèlement les chants droits aussi bien que courbés pour la réalisation d'escaliers tournants etc.

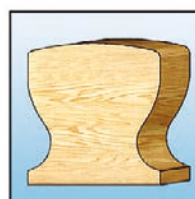

	Numéro de commande	Queue (C)	Rayon R1	Largeur (A)	Longueur (D)	Longueur utile (B)	Pièces	Prix euro hors tva
	D-11829	12	9,52 mm	32 mm	76 mm	38,1 mm	1	€ 63,50

ACCU

FORER ET
BURNER

PERÇAGE

VISSER

MEULAGE

COUPER

SCIER

RABOTAGE

DEFONÇAGE

PONÇAGE

DIVERS

NETTOYAGE

FIXATION

JARDINAGE

RANGER/EPI

(DE)
MONTAGE

Accessoires pour défonceuses

Accessoires fonctionnels pour affleureuses et défonceuses

Bagues de copiage (RP0900, RP1800, RP2300, 3620, 3612)

Bagues de copiage. Accessoires indispensables pour le travail au gabarit. La bague de copiage suit les contours du gabarit et la fraise effectue la découpe correspondante dans la pièce.



Numéro de commande	Diamètre (E)	Alésage	Hauteur (G)	Pièces	Prix euro hors tva
164379-4	9,5 mm	7,9 mm	12 mm	1	€ 16,40
164388-3	12 mm	10 mm	9 mm	1	€ 13,30
165366-6	17 mm	14 mm	20 mm	1	€ 13,30
344364-5	16 mm	14,5 mm	13 mm	1	€ 4,10
164393-0	20 mm	18 mm	13,5 mm	1	€ 15,40
165364-0	24 mm	22 mm	13 mm	1	€ 14,40
164470-8	27 mm	24 mm	13,5 mm	1	€ 12,30
163080-8	29 mm	25 mm	15,5 mm	1	€ 12,30
164471-6	30 mm	27 mm	13 mm	1	€ 13,30
165046-4	40 mm	37 mm	13,5 mm	1	€ 14,40

Bagues de copiage (RP0910/ RP1110C)

Bagues de copiage. Accessoires indispensables pour le travail au gabarit. La bague de copiage suit les contours du gabarit et la fraise effectue la découpe correspondante dans la pièce.





Numéro de commande	Diamètre (E)	Alésage	Hauteur (G)	Pièces	Prix euro hors tva
193332-3	12 mm	10,5 mm	14 mm	1	€ 11,30
165365-8	17 mm	14 mm	20 mm	1	€ 13,30
193334-9	16 mm	14,5 mm	11,5 mm	1	€ 11,30
193335-7	20 mm	18 mm	13 mm	1	€ 16,40
193336-5	27 mm	24 mm	13 mm	1	€ 17,00
193337-3	29 mm	25 mm	13 mm	1	€ 13,30
193338-1	30 mm	27 mm	13 mm	1	€ 16,40
193339-9	40 mm	37 mm	13 mm	1	€ 16,40

Accessoires pour défonceuses



Bagues de copiage (3705/ 3707)

Bagues de copiage. Accessoires indispensables pour le travail au gabarit. La bague de copiage suit les contours du gabarit et la fraise effectue la découpe correspondante dans la pièce.

	Numéro de commande	Diamètre (E)	Alésage	Hauteur (G)	Pièces	Prix euro hors tva
	343577-5	10 mm	8 mm	10 mm	1	€ 1,60
	321912-7	10 mm	8,1 mm	8,2 mm	1	€ 2,50

Pinces

Pinces de serrage libre.

Numéro de commande	Diamètre	Convient pour modèle	Pièces	Prix euro hors tva
763607-0	6 mm	3707F/3708F/3703/3704/3705/3706	1	€ 3,10
763608-8	6,35 mm	3707F/3708F/3703/3704/3705/3706	1	€ 3,10
763618-5	8 mm	RP0900/RT0700C/3620	1	€ 3,10
763628-2	12 mm	RP1800F/RP2300FC/3612C/3612/3612BR	1	€ 24,60
763637-1	6,35 mm	RP0900/RT0700C/3620	1	€ 11,30
763662-2	6 mm	3709/M3700/3710		€ 3,10
763663-0	6,35 mm	3709/M3700/3710	1	€ 3,10
A-86197	6 mm	RP0900/RT0700C/3620	1	€ 15,40



Pince + écrou

Ensembles comprenant pince et écrou.

Numéro de commande	Diamètre (E)	Convient pour modèle	Pièces	Prix euro hors tva
193180-0	6 mm	RP0910/RP1110C	2	€ 26,70
193179-5	6,35 mm	RP0910/RP1110C	2	€ 27,00
193178-7	8 mm	RP0910/RP1110C	2	€ 26,70

ACCU

FORER ET
BURINER

PERÇAGE

VISSER

MEULAGE

COUPER

SCIER

RABOTAGE

DEFONCAGE

PONCAGE

DIVERS

NETTOYAGE

FIXATION

JARDINAGE

RANGER/EPI

(DE)
MONTAGE

Accessoires pour défonceuses



Douilles de réduction

Douille de réduction, permettant de fixer une fraise avec une queue de 8mm, par exemple, dans une machine équipée d'une pince de 12mm. Cependant, l'utilisation d'une pince spécifique du diamètre requis, si celle-ci est disponible, est préférable.













Numéro de commande	Diamètre (E)	Alésage	Convient pour modèle	Pièces	Prix euro hors tva
763801-4	12 mm	6 mm		1	€ 5,40
763808-0	12 mm	6,35 mm		1	€ 5,40
A-86206	12 mm	8 mm		1	€ 5,40
763805-6	12 mm	9,53 mm		1	€ 5,40
763807-2	12 mm	10 mm	3612	1	€ 5,40



Guides et supports de guides

	Numéro de commande	Convient pour modèle	Pièces	Prix euro hors tva
	Support de guide.			
	122256-6	3612BR	1	€ 24,60
	122281-7	3705	1	€ 7,20
	122391-0	3703/3704/3707F	1	€ 5,90
	Support de guide. A utiliser en combinaison avec le guide à contours 123022-4.			
	122700-3	RP1800F/RP2300FC	1	€ 13,80
	Guide à affleurer.			
	122703-7	3700B/3709/M3700/3710	1	€ 3,60

Accessoires pour défonceuses

Guide parallèle.				
	122704-5	3709/M3700/3710	1	€ 3,60
	122965-7	RT0700C	1	€ 3,60
Guide à contours. Pour le guidage de fraises sans roulement le long de chants courbés ou irréguliers.				
	123022-4	3612/3612C/3612BR	1	€ 6,20
Guide parallèle.				
	123029-0	3601B	1	€ 21,60
	123058-3	3608B	1	€ 17,50
Guide à contours. Pour le guidage de fraises sans roulement le long de chants courbés ou irréguliers.				
	163162-6	3705	1	€ 13,30
Guide parallèle.				
	164834-6	RP0900/RP0910/RP1110C/3620/M3600/M3601	1	€ 3,60
	193448-4	3706	1	€ 29,90
Adaptateur de rail de guidage pour défonceuses.				
	194579-2	DRT50/RP0910/RP1110C/RP1800F/RP2300FC/RT0700C	1	€ 44,00
Guide parallèle avec réglage micrométrique, à utiliser avec défonceuses Makita 3612, 3612C, RP1800F et RP2300FC. Ce guide convient aussi avec l'utilisation de 2 petites barres de 8mm (article 195138-5) pour la défonceuse DRT50, RT0700C, RP0900, RP0910 et RP1110C.				
	194935-6	3612/3612C/RP1800F/M3600/M3601/MT361	1	€ 46,00
Support de guide. A utiliser en combinaison avec le guide parallèle 122965-7.				
	195564-8	RT0700C	1	€ 13,80
	341947-2	3705	1	€ 12,30

ACCU

FORER ET
BURINER

PERÇAGE

VISSER

MEULAGE

COUPER

SCIER

RABOTAGE

DEFONÇAGE

PONÇAGE

DIVERS

NETTOYAGE

FIXATION

JARDINAGE

RANGER/EPI

(DE)
MONTAGE

Accessoires pour défonceuses



342428-9

3612/3612C/3612BR

1

€ 6,20



Guide à contours. Pour le guidage de fraises sans roulement le long de chants courbés ou irréguliers.

STEX122385

3620/M3600/M3601/MT361/RP0900

1

€ 35,00



Semelle transparente

Numéro de commande	Convient pour modèle	Pièces	Prix euro hors tva
Semelle transparente avec réglage de précision pour affleureuses.			
194267-1	3709/M3700/3710	1	€ 14,90
Semelle transparente avec réglage de précision pour affleureuses Makita. Inclinaison de 0 à 45°.			
194269-7	3709/M3700/3710	1	€ 39,50
Semelle transparente pour affleureuses Makita. Inclinaison de 0 à 45°.			
STEX122390	3700B/3703/3704	1	€ 30,50



Accessoires divers pour affleureuses et défonceuses

Numéro de commande	Convient pour modèle	Pièces	Prix euro hors tva
Pied rectificateur pour affleureuses. Pour affleurer des coins débordants. En cas d'utilisation d'une Makita 3708F, on a besoin d'un guide à contours 122703-7.			
155263-4	3700B/3703/3704/3707F/3708F	1	€ 30,50
Bouton 55 pour réglage de profondeur.			
158980-5	RP1800F	1	€ 5,90



ACCU

FORER ET
BURINER

PERÇAGE

VISSER

MEULAGE

COUPER

SCIER

RABOTAGE

DEFONCAGE

PONÇAGE

DIVERS

NETTOYAGE

FIXATION

JARDINAGE

RANGER/EPI

(DE)
MONTAGE

Accessoires pour défonceuses



Embase inclinable. Cette embase permet de faire basculer la machine dans les deux sens (-30° à 45°), créant la possibilité de réaliser les profils et usinages les plus divers avec quelques fraises de base seulement.

195561-4	DRT50/RT0700C	1	€ 27,70
----------	---------------	---	---------

Embase de fraisage déportée, permet de passer près des obstacles et maintient le centre de gravité au dessus de la semelle, ce qui facilite un guidage stable.



195562-2	DRT50/RT0700C	1	€ 97,00
----------	---------------	---	---------

Embase plongeante, à utiliser comme défonceuse.



195563-0	DRT50/RT0700C	1	€ 77,00
----------	---------------	---	---------

Embase ronde, pour utiliser comme affleureuse.



196612-6	DRT50/RT0700C	1	€ 25,60
----------	---------------	---	---------

Plaque de guidage pour affleureuse Makita 3703, 3704, 3707(F) en 3708(F).



343593-7		1	€ 2,50
----------	--	---	--------

Défecteur de copaux.

418647-0	3709/M3700	1	€ 0,51
----------	------------	---	--------

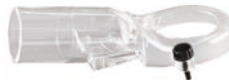

Adaptateurs aspiration poussières pour affleureuses et défonceuses

	Numéro de commande	Diamètre intern	Diamètre extern	Convient pour modèle	Pièces	Prix euro hors tva
	122609-9	19 mm	22 mm	RP0910/RP1110C	1	€ 8,70
	193449-2	19 mm	22 mm	3706	1	€ 11,30
	122615-4	25 mm	30 mm	RP0910/RP1110C	1	€ 6,70
	122850-4	32 mm	38 mm	RP1800F	1	€ 4,70
	421345-7	32 mm	38 mm	3708F	1	€ 2,20

ACCU

FORER ET
BURINER

PERÇAGE

VISSER

MEULAGE

COUPER

SCIER

RABOTAGE

DEFONCAGE

PONÇAGE

DIVERS

NETTOYAGE





FIXATION

JARDINAGE

RANGER/EPI

(DE)
MONTAGE

Accessoires pour défonceuses

	194733-8	32 mm	38 mm	RT0700C/RP0900/M3600/M3601/MT361	1	€ 3,00
	192035-6	32 mm	38 mm	3620	1	€ 20,50
	415412-8	32 mm	38 mm	3612/3612C	1	€ 4,90
	195559-1	32 mm	38 mm	RT0700C	1	€ 2,60

Coffrets de transport pour affleureuses et défonceuses



Numéro de commande	Matière plastique	No d'art. fermeture (*= set)	Convient pour modèle	Pièces	Prix euro hors tva
824880-8	•	163455-1	RP0900/M3600/M3601/MT361	1	€ 18,50

Accessoires pour lamelleuses

Lames à rainurer



Numéro de commande	Diamètre (E)	Alésage	Nombre de dents	Angle d'attaque	Epaisseur	Pièces	Prix euro hors tva
B-20644	100 mm	22 mm	6	20 °	4,0 mm	1	€ 27,20

Accessoires pour défonceuses

Lamelles



Lamelles en bois comprimé pour le réalisation d'assemblages rapides à l'aide d'une lamelleuse.



Numéro de commande	Dimensions (Lo x La x H)	Type	Pièces	Prix euro hors tva
P-08838	48 x 16 x 4 mm	N° 0	1000	€ 48,00
P-08844	54 x 20 x 4 mm	N° 10	1000	€ 48,00
P-08850	60 x 24 x 4 mm	N° 20	1000	€ 51,00

Guides pour lamelleuse



	Numéro de commande	Convient pour modèle	Pièces	Prix euro hors tva
	Guide d'équerre amovible.			
	122473-8	3901	1	€ 38,00
	123149-0	BPJ180/DPJ180/PJ7000	1	€ 19,50
	Plaque intercalaire à onglets, à fixer sur la semelle inclinable de la machine pour la pose de lamelles dans les assemblages d'onglet.			
	415579-2	PJ7000/BPJ180/DPJ180/3901	1	€ 4,60

ACCU

FORER ET
BURINER

PERÇAGE

VISSER

MEULAGE

COUPER

SCIER

RABOTAGE

DEFONÇAGE

PONÇAGE

DIVERS

NETTOYAGE

FIXATION

JARDINAGE



RANGER/EPI

(DE)
MONTAGE

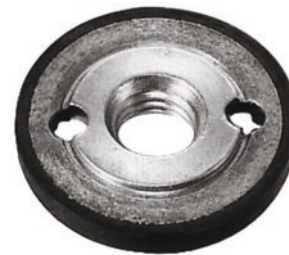
Accessoires pour défonceuses



Accessoire divers pour lamelleuses

	Numéro de commande	Matière plastique	Diamètre intern	Diamètre extern	Convient pour modèle	Pièces	Prix euro hors tva
	Sac à poussières en tissu.						
	122474-6				3901	1	€ 5,70
	123150-5				BPJ180/DPJ180/PJ7000	1	€ 6,20
	Flasque interieure.						
	224280-6				3901/BPJ180/DPJ180/PJ7000	1	€ 3,00
	224505-8				3901/BPJ180/DPJ180/PJ7000	1	€ 3,10
	415252-4		25 mm	30 mm	BPJ180/DPJ180/PJ7000/3901	1	€ 3,00
	821522-5	•			BPJ180/DPJ180	1	€ 41,00
	824540-2	•			3901/PJ7000	1	€ 30,80

ACCU

FORER ET
BURINER

PERÇAGE

VISSER

MEULAGE

COUPER

SCIER

RABOTAGE

DEFONCAGE

PONCAGE

DIVERS

NETTOYAGE

FIXATION

JARDINAGE

RANGER/EPI

(DE)
MONTAGE

Accessoires pour défonceuses

Accessoires pour mortaiseuses à chaîne

Chaînes pour mortaiseuses



Numéro de commande	Largeur	Convient pour modèle	Pièces	Prix euro hors tva
A-16564	15 mm	7104L	1	€ 301,00
A-16570	16,5 mm	7104L	1	€ 317,00
A-16586	18 mm	7104L	1	€ 332,00
A-16592	21 mm	7104L	1	€ 352,00
A-16601	24 mm	7104L	1	€ 429,00
Chaîne pour mortaiseuse. Avec cette chaîne il faut utiliser un guide 122235-4 et un pignon 221502-5.				
A-16617	30 mm	7104L	1	€ 531,00
P-22084	40 mm	KC100	1	€ 327,00

Accessoires divers pour mortaiseuses



Numéro de commande	Convient pour modèle	Pièces	Prix euro hors tva
Guide pour mortaiseuse, à utilisé avec la chaîne de 30mm A-16617.			
122235-4	7104L	1	€ 342,00
Guide pour mortaiseuse, livré comme accessoire standard.			
133571-3	7104L	1	€ 128,00
Pignon pour mortaiseuse, livré comme accessoire standard.			
221501-7	7104L	1	€ 13,80
Pignon pour mortaiseuse, à utiliser avec la chaîne de 30mm A-16617.			
221502-5	7104L	1	€ 24,00

ACCU

FORER ET
BURINER

PERCAGE

VISSER

MEULAGE

COUPER

SCIER

RABOTAGE

DEFONCAGE

PONCAGE

DIVERS

NETTOYAGE

FIXATION

JARDINAGE

RANGER/EPI

(DE)
MONTAGE

ACCESSOIRES

PONCAGE



UN EMBALLAGE MAKITA FACILITE LE CHOIX POUR UN ABRASIF APPROPRIÉ.



Conçu pour

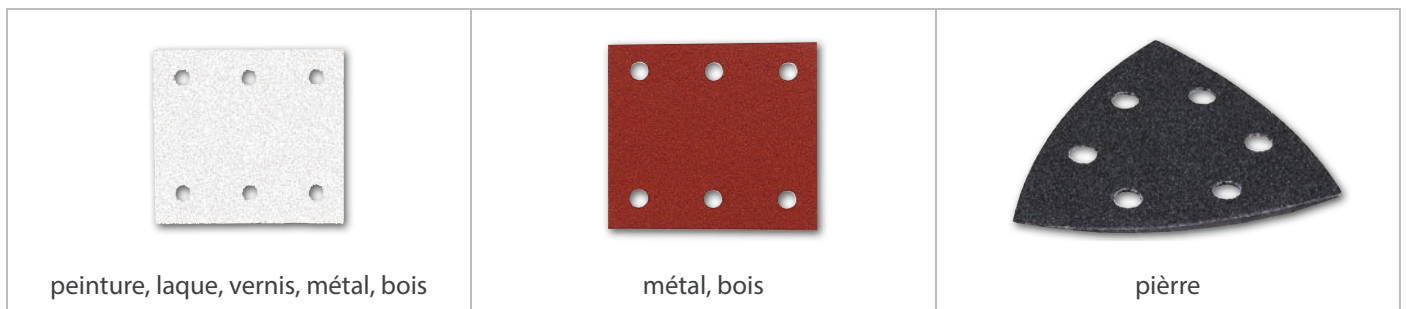

Accessoires pour ponceuses et polisseuses

Papiers abrasifs pour ponceuses delta



Feuille abrasive 94 RED velcro

Feuilles abrasives en oxyde d'aluminium. idéal pour le bois. Convient pour le bois peint, la tôle, le plastique, les métaux ferreux et non-ferreux.



Numéro de commande	Largeur	Grain	Pièces	Prix euro hors tva
P-33255	94 mm	40	10	€ 4,10
P-33261	94 mm	60	10	€ 4,10
P-33277	94 mm	80	10	€ 4,10
P-33283	94 mm	100	10	€ 4,10
P-33299	94 mm	120	10	€ 4,10
P-33308	94 mm	150	10	€ 4,10
P-33314	94 mm	180	10	€ 4,10
P-33320	94 mm	240	10	€ 4,10
P-33336	94 mm	320	10	€ 4,10

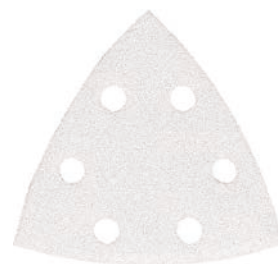

Feuille abrasive 94 WHITE velcro



Numéro de commande	Largeur	Grain	Pièces	Prix euro hors tva
P-42684	94 mm	40	10	€ 4,10
P-42690	94 mm	60	10	€ 4,10
P-42709	94 mm	80	10	€ 4,10
P-42715	94 mm	100	10	€ 4,10
P-42721	94 mm	120	10	€ 4,10
P-42737	94 mm	150	10	€ 4,10
P-42743	94 mm	180	10	€ 4,10
P-42759	94 mm	240	10	€ 4,10
P-42765	94 mm	320	10	€ 4,10

Accessoires pour ponceuses et polisseuses

Papiers abrasifs pour ponceuses de paume

Feuille abrasive 114x102mm RED velcro



Numéro de commande	Largeur	Longueur	Grain	Pièces	Prix euro hors tva
P-33087	114 mm	102 mm	40	10	€ 5,10
P-33093	114 mm	102 mm	60	10	€ 5,10
P-33102	114 mm	102 mm	80	10	€ 5,10
P-33118	114 mm	102 mm	100	10	€ 5,10
P-33124	114 mm	102 mm	120	10	€ 5,10
P-33130	114 mm	102 mm	150	10	€ 5,10
P-33146	114 mm	102 mm	180	10	€ 5,10
P-33152	114 mm	102 mm	240	10	€ 5,10
P-33168	114 mm	102 mm	320	10	€ 5,10

Feuille abrasive 114x102mm WHITE velcro



Numéro de commande	Largeur	Longueur	Grain	Pièces	Prix euro hors tva
P-35807	114 mm	102 mm	40	10	€ 6,20
P-35813	114 mm	102 mm	60	10	€ 6,20
P-35829	114 mm	102 mm	80	10	€ 6,20
P-35835	114 mm	102 mm	100	10	€ 6,20
P-35841	114 mm	102 mm	120	10	€ 6,20
P-35857	114 mm	102 mm	150	10	€ 6,20
P-35863	114 mm	102 mm	180	10	€ 6,20
P-35879	114 mm	102 mm	240	10	€ 6,20
P-35885	114 mm	102 mm	320	10	€ 6,20

ACCU

FORER ET
BURINER

PERÇAGE

VISSER

MEULAGE

COUPER

SCIER

RABOTAGE

DEFONCAGE

PONÇAGE

DIVERS

NETTOYAGE

FIXATION

JARDINAGE

RANGER/EPI

(DE)
MONTAGE

Accessoires pour ponceuses et polisseuses

Feuille abrasive 114x140mm RED



Numéro de commande	Largeur	Longueur	Grain	Pièces	Prix euro hors tva
P-36398	114 mm	140 mm	40	10	€ 3,60
P-32904	114 mm	140 mm	60	10	€ 3,60
P-36407	114 mm	140 mm	80	10	€ 3,60
P-32910	114 mm	140 mm	100	10	€ 3,60
P-32926	114 mm	140 mm	120	10	€ 3,60
P-32932	114 mm	140 mm	150	10	€ 3,60
P-36413	114 mm	140 mm	180	10	€ 3,60
P-36429	114 mm	140 mm	240	10	€ 3,60

Papiers abrasifs pour ponceuses vibrantes

Feuille abrasive 93x185mm RED velcro



Numéro de commande	Largeur	Longueur	Grain	Pièces	Prix euro hors tva
P-31871	93 mm	185 mm	40	10	€ 5,10
P-31887	93 mm	185 mm	60	10	€ 5,10
P-31893	93 mm	185 mm	80	10	€ 5,10
P-31902	93 mm	185 mm	100	10	€ 5,10
P-35891	93 mm	185 mm	120	10	€ 5,10
P-35900	93 mm	185 mm	150	10	€ 5,10
P-35916	93 mm	185 mm	180	10	€ 5,10
P-35922	93 mm	185 mm	240	10	€ 5,10

Accessoires pour ponceuses et polisseuses

Feuille abrasive 93x228mm RED



Numéro de commande	Largeur	Longueur	Grain	Pièces	Prix euro hors tva
P-36136	93 mm	228 mm	40	10	€ 3,60
P-32948	93 mm	228 mm	60	10	€ 3,60
P-36142	93 mm	228 mm	80	10	€ 3,60
P-32954	93 mm	228 mm	100	10	€ 3,60
P-36158	93 mm	228 mm	120	10	€ 3,60
P-32960	93 mm	228 mm	150	10	€ 3,60
P-36164	93 mm	228 mm	180	10	€ 3,60
P-36170	93 mm	228 mm	240	10	€ 3,60

Feuille abrasive 115x228mm RED velcro



Numéro de commande	Largeur	Longueur	Grain	Pièces	Prix euro hors tva
P-33174	115 mm	229 mm	40	10	€ 8,20
P-33180	115 mm	229 mm	60	10	€ 8,20
P-33196	115 mm	229 mm	80	10	€ 8,20
P-33205	115 mm	229 mm	100	10	€ 8,20
P-33211	115 mm	229 mm	120	10	€ 8,20
P-33227	115 mm	229 mm	150	10	€ 8,20
P-33233	115 mm	229 mm	180	10	€ 8,20
P-33249	115 mm	229 mm	240	10	€ 8,20

Feuille abrasive 115x280mm RED perforée



Numéro de commande	Largeur	Longueur	Grain	Pièces	Prix euro hors tva
P-33009	115 mm	280 mm	40	10	€ 5,70
P-33015	115 mm	280 mm	60	10	€ 5,70
P-33021	115 mm	280 mm	80	10	€ 5,70
P-33037	115 mm	280 mm	100	10	€ 5,70

ACCU

FORER ET
BURNER

PERÇAGE

VISSER

MEULAGE

COUPER

SCIER

RABOTAGE

DEFONÇAGE

PONÇAGE

DIVERS

NETTOYAGE

FIXATION

JARDINAGE

RANGER/EPI

(DE)
MONTAGE

Accessoires pour ponceuses et polisseuses

P-33037	115 mm	280 mm	100	10	€ 5,70
P-33043	115 mm	280 mm	120	10	€ 5,70
P-33059	115 mm	280 mm	150	10	€ 5,70
P-33065	115 mm	280 mm	180	10	€ 5,70
P-33071	115 mm	280 mm	240	10	€ 5,70

Papiers abrasives sur rouleau



Papier abrasif RED 120mm sur rouleau



Numéro de commande	Largeur	Longueur	Grain	Pièces	Prix euro hors tva
P-38102	120 mm	5 m	40	1	€ 7,70
P-38118	120 mm	5 m	60	1	€ 7,70
P-38124	120 mm	5 m	80	1	€ 7,70
P-38130	120 mm	5 m	100	1	€ 7,70
P-38146	120 mm	5 m	120	1	€ 7,70
P-38152	120 mm	5 m	180	1	€ 7,70
P-38168	120 mm	5 m	240	1	€ 7,70
P-38174	120 mm	5 m	320	1	€ 7,70
P-38180	120 mm	5 m	400	1	€ 7,70

Disques abrasifs pour ponceuses excentriques



Disque abrasif 125mm RED velcro (8 trous)



Numéro de commande	Diamètre	Grain	Pièces	Prix euro hors tva
P-43533	125 mm	40	10	€ 5,10
P-43620	125 mm	40	50	€ 20,50
P-43636	125 mm	60	50	€ 20,50
P-43549	125 mm	60	10	€ 5,10
P-43555	125 mm	80	10	€ 5,10
P-43642	125 mm	80	50	€ 20,50

Accessoires pour ponceuses et polisseuses

P-43642	125 mm	80	50	€ 20,50
P-43658	125 mm	100	50	€ 20,50
P-43561	125 mm	100	10	€ 5,10
P-43577	125 mm	120	10	€ 5,10
P-43664	125 mm	120	50	€ 20,50
P-43670	125 mm	180	50	€ 20,50
P-43583	125 mm	180	10	€ 5,10
P-43599	125 mm	240	10	€ 5,10
P-43608	125 mm	320	10	€ 5,10
P-43614	125 mm	400	10	€ 5,10

Disque abrasif 125mm WHITE velcro (8 trous)



Numéro de commande	Diamètre	Grain	Pièces	Prix euro hors tva
P-33342	125 mm	40	10	€ 4,60
P-33358	125 mm	60	10	€ 4,60
P-33364	125 mm	80	10	€ 4,60
P-33370	125 mm	100	10	€ 4,60
P-33386	125 mm	120	10	€ 4,60
P-33392	125 mm	180	10	€ 4,60
P-33401	125 mm	240	10	€ 4,60
P-33417	125 mm	320	10	€ 4,60
P-33423	125 mm	400	10	€ 4,60

Disque abrasif 150mm YELLOW velcro multi-usage (15 trous)

Disques abrasifs en oxyde d'aluminium avec revêtement de stéarate. Pour multiples applications. Idéal pour la tôle, fibre de verre et bois peint. Conseillé pour le bois. Convient pour les métaux ferreux et non ferreux.



Numéro de commande	Grain	Diamètre	Pièces	Prix euro hors tva
B-39300	40	150 mm	50	€ 35,00
B-39316	60	150 mm	50	€ 35,00
B-39322	80	150 mm	100	€ 66,50
B-39338	100	150 mm	100	€ 66,50
B-39344	120	150 mm	100	€ 66,50
B-39350	240	150 mm	100	€ 66,50
B-39366	320	150 mm	100	€ 66,50

ACCU

FORER ET
BURINER

PERÇAGE

VISSER

MEULAGE

COUPER

SCIER

RABOTAGE

DEFONCAGE

PONÇAGE

DIVERS

NETTOYAGE

FIXATION

JARDINAGE

RANGER/EPI

(DE)
MONTAGE

Accessoires pour ponceuses et polisseuses

B-39366	320	150 mm	100	€ 66,50
B-39372	360	150 mm	100	€ 66,50
B-39388	400	150 mm	100	€ 66,50
B-39394	500	150 mm	100	€ 66,50
B-39403	600	150 mm	100	€ 66,50
B-39419	800	150 mm	100	€ 66,50
B-39425	1000	150 mm	100	€ 66,50

Disque abrasif 150mm RED velcro (15 trous)



Numéro de commande	Grain	Diamètre	Pièces	Prix euro hors tva
B-51415	40	150 mm	10	€ 6,20
B-51421	60	150 mm	10	€ 6,20
B-51437	80	150 mm	10	€ 6,20
B-51443	100	150 mm	10	€ 6,20
B-51459	120	150 mm	10	€ 6,20
B-51465	180	150 mm	10	€ 6,20
B-51471	240	150 mm	10	€ 6,20
B-51487	320	150 mm	10	€ 6,20
B-51493	400	150 mm	10	€ 6,20

Disque abrasif 150mm WHITE velcro (15 trous)

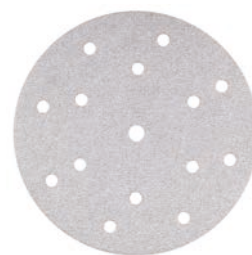

Numéro de commande	Grain	Diamètre	Pièces	Prix euro hors tva
B-51502	40	150 mm	10	€ 6,20
B-51518	60	150 mm	10	€ 6,20
B-51524	80	150 mm	10	€ 6,20
B-51530	100	150 mm	10	€ 6,20
B-51546	120	150 mm	10	€ 6,20
B-51552	180	150 mm	10	€ 6,20
B-51568	240	150 mm	10	€ 6,20
B-51574	320	150 mm	10	€ 6,20
B-51580	400	150 mm	10	€ 6,20

Accessoires pour ponceuses et polisseuses



Disque abrasif 150mm RED velcro (8 +1 trous)



Numéro de commande	Diamètre	Grain	Pièces	Prix euro hors tva
P-31918	150 mm	40	10	€ 6,20
P-32574	150 mm	40	50	€ 22,60
P-32580	150 mm	60	50	€ 22,60
P-31924	150 mm	60	10	€ 6,20
P-31930	150 mm	80	10	€ 6,20
P-32596	150 mm	80	50	€ 22,60
P-32605	150 mm	100	50	€ 22,60
P-31946	150 mm	100	10	€ 6,20
P-31952	150 mm	120	10	€ 6,20
P-32611	150 mm	120	50	€ 22,60
P-31968	150 mm	150	10	€ 6,20
P-31974	150 mm	180	10	€ 6,20
P-32633	150 mm	180	50	€ 22,60
P-31980	150 mm	220	10	€ 6,20
P-31996	150 mm	240	10	€ 6,20
P-32007	150 mm	320	10	€ 6,20
P-32013	150 mm	400	10	€ 6,20



Disque abrasif 150mm WHITE velcro (8+1 trous)



Numéro de commande	Diamètre	Grain	Pièces	Prix euro hors tva
P-37839	150 mm	40	10	€ 6,20
P-37845	150 mm	60	10	€ 6,20
P-37851	150 mm	80	10	€ 6,20
P-37867	150 mm	100	10	€ 6,20
P-37873	150 mm	120	10	€ 6,20
P-37889	150 mm	150	10	€ 6,20
P-37895	150 mm	180	10	€ 6,20
P-37904	150 mm	220	10	€ 6,20
P-37910	150 mm	240	10	€ 6,20
P-37926	150 mm	320	10	€ 6,20

ACCU

FORER ET
BURINER

PERÇAGE

VISSER

MEULAGE

COUPER

SCIER

RABOTAGE

DEFONCAGE

PONÇAGE

DIVERS

NETTOYAGE

FIXATION

JARDINAGE

RANGER/EPI

(DE)
MONTAGE

Accessoires pour ponceuses et polisseuses

P-37932	150 mm	400	10	€ 6,20
---------	--------	-----	----	--------

Disque abrasif 150mm RED velcro (6 trous)



Numéro de commande	Grain	Diamètre	Pièces	Prix euro hors tva
P-37471	40	150 mm	10	€ 6,20
P-37487	60	150 mm	10	€ 6,20
P-37493	80	150 mm	10	€ 6,20
P-37502	100	150 mm	10	€ 6,20
P-37518	120	150 mm	10	€ 6,20
P-37524	180	150 mm	10	€ 6,20
P-37530	240	150 mm	10	€ 6,20
P-37546	320	150 mm	10	€ 6,20
P-37552	400	150 mm	10	€ 6,20

Disque abrasif 150mm WHITE velcro (6 trous)



Numéro de commande	Grain	Diamètre	Pièces	Prix euro hors tva
P-37655	40	150 mm	10	€ 6,20
P-37661	60	150 mm	10	€ 6,20
P-37677	80	150 mm	10	€ 6,20
P-37683	100	150 mm	10	€ 6,00
P-37699	120	150 mm	10	€ 6,20
P-37708	180	150 mm	10	€ 6,20
P-37714	240	150 mm	10	€ 6,20
P-37720	320	150 mm	10	€ 6,20
P-37736	400	150 mm	10	€ 6,20

Accessoires pour ponceuses et polisseuses



Disque abrasif 180mm WHITE velcro



Numéro de commande	Diamètre	Grain	Pièces	Prix euro hors tva
P-33439	180 mm	40	10	€ 12,80
P-38037	180 mm	60	10	€ 12,80
P-33445	180 mm	80	10	€ 12,80
P-38043	180 mm	100	10	€ 12,80
P-33451	180 mm	120	10	€ 12,80
P-38059	180 mm	240	10	€ 12,80
P-38065	180 mm	320	10	€ 12,80
P-38087	180 mm	400	10	€ 12,80

Bandes abrasives

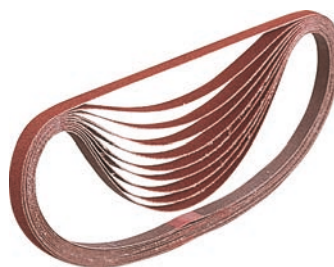

Bandes abrasives 6x533mm RED



Numéro de commande	Largeur	Longueur	Grain	Pièces	Prix euro hors tva
P-43181	6 mm	533 mm	40	5	€ 5,10
P-43197	6 mm	533 mm	60	5	€ 5,10
P-43206	6 mm	533 mm	80	5	€ 5,10
P-43212	6 mm	533 mm	100	5	€ 5,10
P-43228	6 mm	533 mm	120	5	€ 5,10
P-43234	6 mm	533 mm	150	5	€ 5,10
P-43240	6 mm	533 mm	240	5	€ 5,10

ACCU

FORER ET
BURINER

PERÇAGE

VISSER

MEULAGE

COUPER

SCIER

RABOTAGE

DEFONCAGE

PONÇAGE

DIVERS

NETTOYAGE

FIXATION

JARDINAGE

RANGER/EPI

(DE)
MONTAGE

Accessoires pour ponceuses et polisseuses

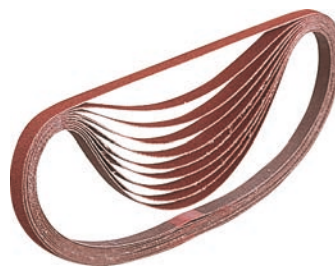

Bandes abrasives 9x533mm RED



Numéro de commande	Largeur	Longueur	Grain	Pièces	Prix euro hors tva
P-43256	9 mm	533 mm	40	5	€ 5,70
P-43262	9 mm	533 mm	60	5	€ 5,70
P-43278	9 mm	533 mm	80	5	€ 5,70
P-43284	9 mm	533 mm	100	5	€ 5,70
P-43290	9 mm	533 mm	120	5	€ 5,70
P-43309	9 mm	533 mm	150	5	€ 5,70
P-43315	9 mm	533 mm	240	5	€ 5,70

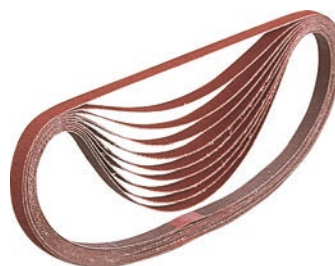

Bandes abrasives 13x533mm RED



Numéro de commande	Largeur	Longueur	Grain	Pièces	Prix euro hors tva
P-43321	13 mm	533 mm	40	5	€ 7,20
P-43337	13 mm	533 mm	60	5	€ 7,20
P-43343	13 mm	533 mm	80	5	€ 7,20
P-43359	13 mm	533 mm	100	5	€ 7,20
P-43365	13 mm	533 mm	120	5	€ 7,20
P-43371	13 mm	533 mm	150	5	€ 7,20
P-43387	13 mm	533 mm	240	5	€ 7,20

Accessoires pour ponceuses et polisseuses

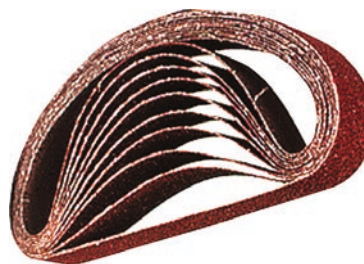

Bandes abrasives 30x533mm RED



Numéro de commande	Largeur	Longueur	Grain	Pièces	Prix euro hors tva
P-36675	30 mm	533 mm	40	5	€ 5,10
P-36681	30 mm	533 mm	60	5	€ 5,10
P-36697	30 mm	533 mm	80	5	€ 5,10
P-36706	30 mm	533 mm	100	5	€ 5,10
P-36712	30 mm	533 mm	120	5	€ 5,10
P-36728	30 mm	533 mm	150	5	€ 5,10
P-36734	30 mm	533 mm	240	5	€ 5,10



Bandes abrasives 30x533mm BLACK



Numéro de commande	Largeur	Longueur	Grain	Pièces	Prix euro hors tva
P-01199	30 mm	533 mm	80	5	€ 9,20
P-01208	30 mm	533 mm	100	5	€ 9,20
P-01214	30 mm	533 mm	120	5	€ 9,20



Bandes abrasives 76x457mm RED



Numéro de commande	Largeur	Longueur	Grain	Pièces	Prix euro hors tva
P-37091	76 mm	457 mm	40	5	€ 8,50
P-37100	76 mm	457 mm	60	5	€ 8,50
P-37116	76 mm	457 mm	80	5	€ 8,50

ACCU

FORER ET
BURINER

PERÇAGE

VISSER

MEULAGE

COUPER

SCIER

RABOTAGE

DEFONCAGE

PONÇAGE

DIVERS

NETTOYAGE

FIXATION

JARDINAGE

RANGER/ÉPI

(DE)
MONTAGE

Accessoires pour ponceuses et polisseuses

P-37122	76 mm	457 mm	100	5	€ 8,50
P-37138	76 mm	457 mm	120	5	€ 8,50
P-37144	76 mm	457 mm	150	5	€ 8,50
P-37150	76 mm	457 mm	240	5	€ 8,50



Bandes abrasives 76x533mm RED



Numéro de commande	Largeur	Longueur	Grain	Pièces	Prix euro hors tva
P-37172	76 mm	533 mm	40	5	€ 8,70
P-37188	76 mm	533 mm	60	5	€ 8,70
P-37194	76 mm	533 mm	80	5	€ 8,70
P-37203	76 mm	533 mm	100	5	€ 8,70
P-37219	76 mm	533 mm	120	5	€ 8,70
P-37225	76 mm	533 mm	150	5	€ 8,70
P-37231	76 mm	533 mm	240	5	€ 8,70



Bandes abrasives 76x610mm RED



Numéro de commande	Largeur	Longueur	Grain	Pièces	Prix euro hors tva
P-37312	76 mm	610 mm	40	5	€ 9,20
P-37328	76 mm	610 mm	60	5	€ 9,20
P-37334	76 mm	610 mm	80	5	€ 9,20
P-37340	76 mm	610 mm	100	5	€ 9,20
P-37356	76 mm	610 mm	120	5	€ 9,20
P-37362	76 mm	610 mm	150	5	€ 9,20
P-37378	76 mm	610 mm	240	5	€ 9,20

Accessoires pour ponceuses et polisseuses



Bandes abrasives 100x610mm RED



Numéro de commande	Largeur	Longueur	Grain	Pièces	Prix euro hors tva
P-36887	100 mm	610 mm	40	5	€ 11,30
P-36893	100 mm	610 mm	60	5	€ 11,30
P-36902	100 mm	610 mm	80	5	€ 11,30
P-36918	100 mm	610 mm	100	5	€ 11,30
P-36924	100 mm	610 mm	120	5	€ 11,30
P-36930	100 mm	610 mm	150	5	€ 11,30
P-36946	100 mm	610 mm	240	5	€ 11,30



Bandes abrasives 20x2240mm RED

Numéro de commande	Largeur	Longueur	Grain	Pièces	Prix euro hors tva
B-42581	20 mm	2240 mm	80	5	€ 12,30
B-42597	20 mm	2240 mm	120	5	€ 12,30

ACCU

FORER ET
BURINER

PERÇAGE

VISSER

MEULAGE

COUPER

SCIER

RABOTAGE

DEFONCAGE

PONÇAGE

DIVERS

NETTOYAGE

FIXATION

JARDINAGE

RANGER/EPI







(DE)
MONTAGE

Accessoires pour ponceuses et polisseuses

Polissage

Eponges



	Numéro de commande	Diamètre	Convient pour modèle	Pièces	Prix euro hors tva
	Eponge à polir à fixation velcro.				
	794558-6	125 mm	DBO180/BO5031/BO5041	1	€ 12,80
	Eponge à polir dur à fixation velcro. A utiliser en combinaison avec le plateau de support P-21777.				
	P-21727	150 mm	9227CB/9237CB	1	€ 10,20
	Eponge à polir douce à fixation velcro. A utiliser en combinaison avec le plateau de support P-21777.				
	P-21733	150 mm	9227CB/9237CB	1	€ 9,20
	Eponge à polir dur à fixation velcro. Ce disque mince permet à l'utilisateur d'avoir une meilleure maîtrise de la machine. A utiliser en combinaison avec le plateau de support P-21777.				
	P-21749	150 mm	9227CB/9237CB	1	€ 7,20
	Eponge à polir à fixation velcro.				
	197894-3	150 mm	PO6000C	1	€ 17,50
	Eponge à polir mi-dur à fixation velcro.				
	P-23715	178 mm	9227CB/9237CB	1	€ 19,50

ACCU

FORER ET
BURINER

PERÇAGE

VISSER

MEULAGE

COUPER

SCIER

RABOTAGE

DEFONÇAGE

PONÇAGE

DIVERS

NETTOYAGE

FIXATION

JARDINAGE



RANGER/EPI

(DE)
MONTAGE

Accessoires pour ponceuses et polisseuses





Disques de finition



	Numéro de commande	Diamètre	Convient pour modèle	Pièces	Prix euro hors tva
	Disque de finition en feutre à fixation velcro.				
	196152-4	125 mm	BO5031/BO5041/DBO180	1	€ 19,50
	Disque de finition en feutre à fixation velcro.				
	794618-4	150 mm	BO6030/BO6040/PO6000C	1	€ 19,50

Disques de polissage



	Numéro de commande	Diamètre	Convient pour modèle	Pièces	Prix euro hors tva
	Disque de polissage en laine à fixation velcro.				
	794560-9	140 mm	DBO180	1	€ 20,00
	Disque de polissage en laine à fixation velcro.				
	794619-2	150 mm	BO6040/BO6050/PO6000C	1	€ 27,70
	192629-7	180 mm	9227CB/9237CB	1	€ 19,50
	Disque de polissage en laine. A utiliser en combinaison avec le plateau de support 743053-3.				
	794176-0	180 mm	SA7000C	1	€ 22,60

ACCU

FORER ET
BURINER

PERÇAGE

VISSER

MEULAGE

COUPER

SCIER

RABOTAGE

DEFONCAGE

PONCAGE

DIVERS

NETTOYAGE

FIXATION

JARDINAGE

RANGER/EPI

(DE)
MONTAGE

Accessoires pour ponceuses et polisseuses



Disque de polissage en laine. A utiliser en combinaison avec le plateau de support P-21761.

P-21755

225 mm

9227CB/9237CB

1

€ 21,60

Brosses

Brosse à lamelles

Rouleau abrasif à lamelles pour bois, métaux, peinture et couches de vernis.



Numéro de commande	Largeur	Diamètre	Grain	Pièces	Prix euro hors tva
P-01127	120 mm	100 mm	40	1	€ 61,20
P-01155	120 mm	100 mm	80	1	€ 61,20

Brosse en fil d'acier

Brosse en fil d'acier, pour l'élimination de la rouille et des couches de peinture. Aussi pour la nettoyage de coffrages.

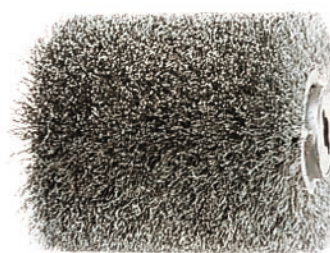

	Numéro de commande	Largeur	Diamètre	Pièces	Prix euro hors tva
	794382-7	120 mm	100 mm	1	€ 153,00

ACCU

FORER ET
BURINER

PERÇAGE

VISSER

MEULAGE

COUPER

SCIER

RABOTAGE

DEFONCAGE

PONÇAGE

DIVERS

NETTOYAGE

FIXATION

JARDINAGE

RANGER/EPI

(DE)
MONTAGE

Accessoires pour ponceuses et polisseuses

Brosse en fil d'acier cuivré

Brosse en fil d'acier cuivré, pour la structuration du bois. Idéale pour le bois dur et tendre.



	Numéro de commande	Largeur	Diamètre	Pièces	Prix euro hors tva
	Brosse en fil d'acier cuivré, pour la structuration du bois. Idéale pour le bois dur et tendre.				
	P-65648	120 mm	100 mm	1	€ 97,00

Brosse en nylon

Brosse en nylon, pour la structuration du bois tendre, la finition du bois dur et le ponçage d'acier inoxydable et d'aluminium.

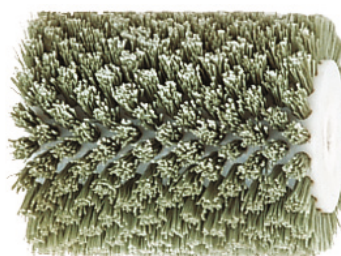

Numéro de commande	Largeur	Diamètre	Grain	Pièces	Prix euro hors tva
P-04422	120 mm	100 mm	60	1	€ 97,00
P-04438	120 mm	100 mm	80	1	€ 97,00
P-04444	120 mm	100 mm	120	1	€ 97,00
P-04450	120 mm	100 mm	180	1	€ 97,00
P-04466	120 mm	100 mm	320	1	€ 97,00

ACCU

FORER ET
BURINER

PERÇAGE

VISSER

MEULAGE

COUPER

SCIER

RABOTAGE

DEFONÇAGE

PONÇAGE

DIVERS

NETTOYAGE

FIXATION

JARDINAGE

RANGER/EPI

(DE)
MONTAGE

Accessoires pour ponceuses et polisseuses

ACCU

FORER ET
BURINER

PERÇAGE

VISSER

MEULAGE

COUPER

SCIER

RABOTAGE

DEFONÇAGE

PONÇAGE

DIVERS

NETTOYAGE

FIXATION

JARDINAGE

RANGER/EPI

(DE)
MONTAGE

Brosse en fibre

Brosse en fibre, pour l'application et le lustrage de cires.



	Numéro de commande	Largeur	Diamètre	Pièces	Prix euro hors tva
	P-04416	120 mm	100 mm	1	€ 82,00



Brosse en coton

Brosse en coton, pour l'application et le lustrage de cires.









	Numéro de commande	Largeur	Diamètre	Pièces	Prix euro hors tva
	Brosse en coton, pour l'application et le lustrage de cires.				
	794381-9	120 mm	100 mm	1	€ 215,00

Accessoires pour ponceuses et polisseuses

Accessoires fonctionnels pour ponceuses et polisseuses



Plateaux de ponçage

	Numéro de commande	Diamètre	Largeur	Longueur	Convient pour modèle	Pièces	Prix euro hors tva
	Semelle à velcro.						
	194930-6		91 mm	183 mm	BO3710/BO3711	1	€ 15,40
	Plateau de polissage.						
	197317-1	130 mm			BO6050	1	€ 38,00
	Plateau de ponçage doux. Usage universel, garantissant une abrasion normale et un bon fini de ponçage.						
	196684-1	150 mm			BO6030/BO6040	1	€ 28,80
	Plateau de ponçage extra doux. Pour les travaux où le fini l'emporte sur l'abrasion. Pour le ponçage de couches de peinture.						
	196686-7	150 mm			BO6030/BO6040	1	€ 28,80
	Plateau de ponçage doux. Usage universel, garantissant une abrasion normale et un bon fini de ponçage.						
	197314-7	150 mm			BO6050	1	€ 40,00
	Plateau de ponçage dur. Pour le ponçage de peinture, enduits, plâtre et bois non traités. Se caractérise par un haut degré d'abrasion et un fini de ponçage brut. Convient très bien aux travaux grossiers.						
	196685-9	150 mm			BO6030/BO6040	1	€ 25,60
	Plateau de ponçage extra doux. Pour les travaux où le fini l'emporte sur l'abrasion. Pour le ponçage de couches de peinture.						
	197316-3	150 mm			BO6050	1	€ 46,00
	Plateau de ponçage dur. Pour le ponçage de peinture, enduits, plâtre et bois non traités. Se caractérise par un haut degré d'abrasion et un fini de ponçage brut. Convient très bien aux travaux grossiers.						
	197315-5	150 mm			BO6050	1	€ 46,00

ACCU

FORER ET
BURINER

PERÇAGE

VISSER

MEULAGE

COUPER

SCIER

RABOTAGE

DEFONÇAGE

PONÇAGE

DIVERS

NETTOYAGE

FIXATION





JARDINAGE

RANGER/EPI

(DE)
MONTAGE

Accessoires pour ponceuses et polisseuses

Plateaux de support

	Numéro de commande	Diamètre	Convient pour modèle	Pièces	Prix euro hors tva
	Tuyau de centrage pour la fixation du disque abrasif sur le disque support de la machine 9227CB.				
	262542-4		9227CB/9237CB	1	€ 1,90
	Plateau de support en caoutchouc.				
	794187-5	100 mm		1	€ 10,20
	743015-1	115 mm		1	€ 8,00
	Plateau de support à fixation velcro pour éponges à polir.				
	P-21777	120 mm	9227CB/9237CB	1	€ 12,30
	Plateau de support à fixation velcro.				
	743053-3	165 mm	9227CB/9237CB	1	€ 22,60
	Plateau de support en caoutchouc, écrou de fixation 224515-5 à commander séparément.				
	743012-7	170 mm		1	€ 18,00
	Plateau de support pour disque de polissage en laine P-21755.				
	P-21761	200 mm	9227CB/9237CB	1	€ 21,60

Plaques de perforation

Plaque de perforation. Sert à la perforation de feuilles abrasives non perforées.

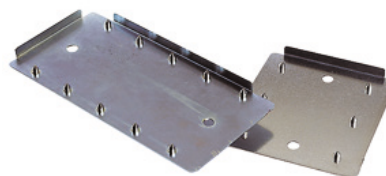

Numéro de commande	Largeur	Longueur	Convient pour modèle	Pièces	Prix euro hors tva
450066-4	115 mm	102 mm	BO4555/BO4556	1	€ 2,60
413094-0	115 mm	102 mm	BO4553	1	€ 2,60
163247-8	115 mm	102 mm	BO4550	1	€ 4,10
192989-7	93 mm	185 mm	BO3710/BO3711	1	€ 5,10
192523-3	115 mm	280 mm	BO4900V/BO4901/9046	1	€ 22,60

ACCU

FORER ET
BURINER

PERÇAGE

VISSER

MEULAGE

COUPER

SCIER

RABOTAGE

DEFONCAGE

PONCAGE

DIVERS

NETTOYAGE

FIXATION

JARDINAGE

RANGER/ÉPI

(DE)
MONTAGE

Accessoires pour ponceuses et polisseuses

Semelle graphitée

Semelle de glissement graphitée limitant l'échauffement de la band abrasive, à utiliser en combinaison avec la sous-semelle en liège pour le ponçage de surfaces inégales.

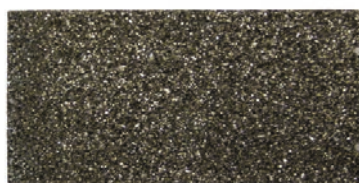

Numéro de commande	Convient pour modèle	Pièces	Prix euro hors tva
193201-8	9404	1	€ 5,10
423029-3	9401/9402	1	€ 3,10
423036-6	9924DB	1	€ 2,60
423315-2	9903	1	€ 2,60
423316-0	9920	1	€ 2,60
424057-1	9403	1	€ 3,10

Sous-semelle en liège

Sous-semelle amortissante en liège pour compenser les inégalités de la surface ponçée.



Numéro de commande	Convient pour modèle	Pièces	Prix euro hors tva
421093-8	9401/9402/9403	1	€ 3,10
423149-3	9901	1	€ 2,60
423312-8	9903	1	€ 2,60
423313-6	9920	1	€ 2,60
423314-4	9404	1	€ 3,10
A-86256	9924DB	1	€ 5,10

Semelle en acier

Semelle de glissement en acier, à utiliser en combinaison avec la sous-semelle en liège pour le ponçage de surfaces régulières.



Numéro de commande	Convient pour modèle	Pièces	Prix euro hors tva
341705-6	9924DB	1	€ 2,60
342328-3	9401/9402	1	€ 2,60
343355-3	9901	1	€ 2,60

ACCU

FORER ET
BURINER

PERÇAGE

VISSER

MEULAGE

COUPER

SCIER

RABOTAGE

DEFONÇAGE

PONÇAGE

DIVERS

NETTOYAGE

FIXATION

JARDINAGE

RANGER/EPI

(DE)
MONTAGE

Accessoires pour ponceuses et polisseuses

344586-7

9910/9911

1

€ 2,60

Semelle combinée acier-liège

Semelle de glissement en acier avec sous-semelle en liège pour le ponçage de surfaces régulières.







Numéro de commande	Convient pour modèle	Pièces	Prix euro hors tva
150980-1	9403	1	€ 7,20
151749-6	9903	1	€ 6,20
151750-1	9920	1	€ 7,20
151751-9	9404	1	€ 8,40

Cadres de ponçage

Cadre de ponçage. Limite la profondeur de ponçage et évite le creusement intempestif de la pièce à cause d'un basculement de la machine, garantissant ainsi un ponçage homogène et irréprochable.



	Numéro de commande	Convient pour modèle	Pièces	Prix euro hors tva
	193070-7	9903	1	€ 115,00
	193071-5	9920	1	€ 115,00
	193072-3	9404	1	€ 115,00
Guide à larder pour ponceuse à bande.				
	193618-5	9032	1	€ 41,00

ACCU

FORER ET
BURINER

PERÇAGE

VISSER

MEULAGE

COUPER

SCIER

RABOTAGE

DEFONCAGE

PONÇAGE

DIVERS

NETTOYAGE

FIXATION

JARDINAGE



RANGER/EPI

(DE)
MONTAGE

Accessoires pour ponceuses et polisseuses

Guides de ponçage.







	Numéro de commande	Largeur	Convient pour modèle	Pièces	Prix euro hors tva
	125157-7	6 mm	9032	1	€ 72,00
	125158-5	9 mm	9032	1	€ 39,00
	125159-3	13 mm	9032	1	€ 84,00

Dispositifs stationnaires

Dispositif stationnaire. Support permettant de fixer la ponceuse à bande et d'avoir les mains libres pour la manipulation de la pièce. Convient pour le ponçage de pièces plus petites ou délicates.



	Numéro de commande	Convient pour modèle	Pièces	Prix euro hors tva
	122353-8	9901	1	€ 66,50
	192694-6	9910/9911	1	€ 44,00
	193055-3	9920/9903/9404	1	€ 101,00
	342332-2	9401/9402	1	€ 3,60

ACCU

FORER ET
BURINER

PERÇAGE

VISSER

MEULAGE

COUPER

SCIER

RABOTAGE

DEFONCAGE

PONÇAGE

DIVERS

NETTOYAGE

FIXATION

JARDINAGE

RANGER/EPI

(DE)
MONTAGE

Accessoires pour ponceuses et polisseuses



STEX122299





9924DB

1

€ 100,00

Sacs à poussières pour ponceuses vibrantes



	Numéro de commande	Convient pour modèle	Pièces	Prix euro hors tva
	Sac à poussières en tissu.			
	151780-2	BO3700/BO4900V	1	€ 2,60
	152456-4	9046	1	€ 18,00
	Sac à poussières en papier.			
	193293-7	BO3700/BO4900V/9046	5	€ 6,70
	Porte-sac, complet avec sac à poussières.			
	193294-5	BO3700/BO4900V/9046	1	€ 14,70
	Sac à poussière (5pcs) en papier pour diverses ponceuses de paume.			
	194746-9	BO4558/BO4565/BO5030/BO5031/BO3710/BO3711	5	€ 5,10

ACCU

FORER ET
BURINER

PERÇAGE

VISSER

MEULAGE

COUPER

SCIER

RABOTAGE

DEFONÇAGE

PONÇAGE

DIVERS

NETTOYAGE

FIXATION

JARDINAGE









RANGER/EPI

(DE)
MONTAGE

Accessoires pour ponceuses et polisseuses

Sacs à poussières pour ponceuses excentriques



	Numéro de commande	Convient pour modèle	Pièces	Prix euro hors tva
Sac à poussières en tissu (166078-4) complet avec adaptateur.				
	135222-4	BO4555/BO4556/BO4565/BO3710/BO3711	1	€ 4,30
Boîte à poussière complète avec filtre en papier (194746-9), convient pour diverses ponceuse de paume.				
	135246-0	BO3711/BO4558/BO4565/BO5030/BO5031/BO5041	1	€ 5,10
Sac à poussières en tissu, à utiliser avec la pièce d'adaptation 151518-5.				
	151517-7	BO5012/BO5021/BO6030	1	€ 5,40
Sac à poussières en tissu.				
	166027-1	BO4553/BO4554/BO4561	1	€ 4,70
	166078-4	BO4555/BO4556/BO4565/BO5030/MT924	1	€ 1,90
Sac filtrant pour boîte à poussière (135246-0), convient pour diverses ponceuses de paume.				
	168557-8	BO3711/BO5030/BO5031/BO5041/DBO180	1	€ 1,90
Sac à poussières en papier.				
	193712-3	BO4553/BO4554/BO4561/BO5010/BO5012/BO5021	5	€ 5,40
Adaptateur pour sac à poussières en tissu 166027-1.				
	193745-8	BO4553/BO4554/BO4561	1	€ 5,70

ACCU

FORER ET
BURINER

PERÇAGE

VISSER

MEULAGE

COUPER

SCIER

RABOTAGE

DEFONÇAGE

PONÇAGE

DIVERS

NETTOYAGE

FIXATION

JARDINAGE

RANGER/EPI

(DE)
MONTAGE

Accessoires pour ponceuses et polisseuses



Porte-sac, complet avec sac à poussières.

193932-9

BO5010/BO5012/BO5021/BO4553/BO4554/BO4561

1

€ 13,20

Sac à poussière (5pcs) en papier pour diverses ponceuses de paume.



194746-9

BO4558/BO4565/BO5030/BO5031/BO3710/BO3711

5

€ 5,10

Sacs à poussières pour ponceuses à bande



Sacs à poussières en tissu pour ponceuses à bande.



Numéro de commande	Convient pour modèle	Pièces	Prix euro hors tva
122296-4	9924DB	1	€ 14,40
122297-2	9401/9402	1	€ 14,40
122329-5	9901	1	€ 14,40
122548-3	9910/9911	1	€ 8,20
122562-9	9403	1	€ 14,40
122591-2	9404/9903/9920	1	€ 14,40

Adaptateurs aspiration poussières pour ponceuses



	Numéro de commande	Diamètre intern	Diamètre extern	Convient pour modèle	Pièces	Prix euro hors tva
	192504-7	15 mm	20 mm	BO4550/BO4553/BO4554/BO4561	1	€ 4,60
	192349-3	19 mm	25 mm	BO3700/BO3710/BO3711/BO4555/BO4556/BO4565	1	€ 6,20
	122652-8	19 mm	22 mm	9032	1	€ 2,60

ACCU

FORER ET
BURINER

PERÇAGE

VISSER

MEULAGE

COUPER

SCIER

RABOTAGE

DEFONCAGE

PONÇAGE

DIVERS

NETTOYAGE

FIXATION

JARDINAGE

RANGER/EPI

(DE)
MONTAGE

Accessoires pour ponceuses et polisseuses



415611-2	19 mm	25 mm	9036	1	€ 1,60
----------	-------	-------	------	---	--------



417408-5	21 mm	25 mm	BO4555/BO4556/BO4565/BO5021/ BO6030/BO6040	1	€ 2,60
----------	-------	-------	---	---	--------



410899-9	32 mm	38 mm	9741	1	€ 1,60
----------	-------	-------	------	---	--------



192613-2	32 mm	38 mm	9401/9402/PC1100	1	€ 19,50
----------	-------	-------	------------------	---	---------





192518-6	32 mm	38 mm	9924DB	1	€ 13,80
----------	-------	-------	--------	---	---------



192519-4	32 mm	38 mm	9901	1	€ 14,90
----------	-------	-------	------	---	---------

Accessoires divers pour ponceuses et polisseuses



	Numéro de commande	Convient pour modèle	Pièces	Prix euro hors tva
		Poignée latérale.		
	125779-3	BO5041	1	€ 6,30
	143328-4	BO6050	1	€ 4,00
	152491-2	GV7000C	1	€ 2,60

ACCU

FORER ET
BURNER

PERÇAGE

VISSER

MEULAGE

COUPER

SCIER

RABOTAGE

DEFONCAGE

PONCAGE

DIVERS

NETTOYAGE

FIXATION

JARDINAGE

RANGER/EPI

(DE)
MONTAGE

Accessoires pour ponceuses et polisseuses

Ensemble de câble d'alimentation avec raccord rapide contenant: le câble même (699023-9) du type H07RN-F et 10m de long, une gaine d'entrée (687129-5) et une pièce pour le raccord des fils (655413-6).



194906-3

1

€ 33,40

Poignée latérale.

198043-5

PO6000C

1

€ 5,00



Coffrets de transport pour ponceuses

Numéro de commande	Matière plastique	No d'art. fermeture (* = set)	Convient pour modèle	Pièces	Prix euro hors tva
824591-5	•		BO6040	1	€ 25,60
824806-0	•		BO4555/BO4556/BO4565	1	€ 16,90
824562-2	•	416661-0	BO5041	1	€ 21,60
183782-0	•	416661-0	BO5030/BO5031/BO5012/BO5021/MT924	1	€ 23,00

ACCU

FORER ET
BURINER

PERÇAGE

VISSER

MEULAGE

COUPER

SCIER

RABOTAGE

DEFONCAGE

PONCAGE

DIVERS

NETTOYAGE

FIXATION

JARDINAGE

RANGER/EPI

(DE)
MONTAGE

ACCESSOIRES

DIVERS



Accessoires pour machines diverses

Accessoires pour multitools



Lames circulaires et segment

	Numéro de commande	Type	Type de lame	Diamètre	Pas de la denture	Pas de la denture	Grain	Pièces	Prix euro hors tva
	Lame segment BIM-TIN, convient pour les travaux dans les coins, le raccourcissement de petits profilés, les coupes plongeantes dans des panneaux de plâtre ou panneaux de fibres à liant ciment, la découpe d'évidements dans l'époxy / le plastique renforcé de fibres de verre.								
	B-21272	TMA001	BIM-TIN	85 mm	17 tpi	1,5 mm		1	€ 24,00
	B-21288	TMA002	BIM-TIN	65 mm	21 tpi	1,2 mm		1	€ 21,20
	Lame circulaire BIM-TIN, convient pour le raccourcissement de petits profilés, les coupes plongeantes dans des panneaux de plâtre ou panneaux de fibres à liant ciment, la découpe d'évidements dans l'époxy / le plastique renforcé de fibres de verre, la découpe de bois avec clous.								
	B-21294	TMA003	BIM-TIN	85 mm	17 tpi	1,5 mm		1	€ 21,20
	B-21303	TMA004	BIM-TIN	65 mm	21 tpi	1,2 mm		1	€ 18,20
	Lame segment BIM pour le bois et le métal, convient pour le raccourcissement de petits profilés, le raccourcissement de dormants de porte au niveau du sol (bois tendre, bois dur, panneaux plaqués, panneaux mélaminés), le sciage de lattes de parquet et de stratifié.								
	B-21319	TMA005	BIM	100 mm	15 tpi	1,7 mm		1	€ 23,50
	B-21325	TMA006	BIM	85 mm	18 tpi	1,4 mm		1	€ 18,50
	Lame segment HCS pour le bois, convient pour les coupes à ras du bois, les coupes en plongée dans le bois massif pour par exemple l'encastrement de grilles d'aération, le raccourcissement de tubes en matière plastique.								
	B-21331	TMA007	HCS	85 mm	18 tpi	1,4 mm		1	€ 13,60

Accessoires pour machines diverses

Lame segment ondulée BIM, convient pour la coupe de matériaux tendres comme le carton, la moquette, le caoutchouc, le cuir, la découpe de plaques d'isolation et la coupe à ras de matériau isolant comme le polystyrène.



B-21462	TMA020	BIM	100 mm					1	€ 24,00
---------	--------	-----	--------	--	--	--	--	---	---------

Lame segment HM-RIFF, convient pour le déjointoyage de carreaux (murs et sols), les petites découpes dans un carreau tendre, le fraisage de saignées dans le béton cellulaire et la thermopierre pour la pose de gaines et de tubes.



B-21490	TMA023	HM-RIFF	85 mm					30	1	€ 26,30
---------	--------	---------	-------	--	--	--	--	----	---	---------

Lame segment HM-RIFF, convient pour le déjointoyage de carreaux muraux disposant de joints très étroits, les petites découpes dans l'époxy/plastique renforcé de fibres de verre, le fraisage de saignées dans le béton cellulaire et la thermopierre pour la pose de gaines et de tubes.



B-21509	TMA024	HM-RIFF	65 mm					50	1	€ 21,60
---------	--------	---------	-------	--	--	--	--	----	---	---------

Lame segment diamant-RIFF, convient pour le déjointoyage de murs carrelés, découpe de carreaux et les découpes dans l'époxy/plastique renforcé de fibres de verre.



B-21521	TMA026	diamant-RIFF	85 mm					40	1	€ 43,50
---------	--------	--------------	-------	--	--	--	--	----	---	---------



Couteau BIM, convient pour la coupe de linoléum, de tapis et de matériau caoutchouc.

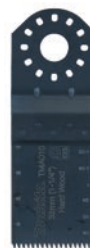

B-34827	TMA029	BIM	100 mm						1	€ 21,60
---------	--------	-----	--------	--	--	--	--	--	---	---------



Lames plongantes

	Numéro de commande	Type	Type de lame	Longueur	Largeur	Pas de la denture	Pas de la denture	Pièces	Prix euro hors tva
	Lame de scie plongante BIM pour le bois, convient pour les coupes plongantes précises dans des panneaux replaqué, le raccourcissement de dormants de porte au niveau du sol (bois tendre, bois dur, panneaux plaqués, panneaux mélaminés), la découpe de bois avec clous.								
	B-21347	TMA008	BIM	40 mm	65 mm	14 tpi	1,8 mm	1	€ 17,70
	Lame de scie plongante BIM pour le bois et le métal, convient pour le tronçonnage de tubes et de profilés de faibles dimensions en métal non ferreux, le tronçonnage de clous non trempés, de vis et de profilés en acier de petites dimensions, les coupes plongantes profondes dans le bois, les matériaux bois abrasifs, les matières plastiques.								
	B-34665	TMA009	BIM	50 mm	28 mm	18 tpi	1,4 mm	20	€ 198,00

ACCU

FORER ET
BURINER

PERÇAGE

VISSER

MEULAGE

COUPER

SCIER

RABOTAGE

DEFONCAGE

PONÇAGE

DIVERS

NETTOYAGE















FIXATION

JARDINAGE

RANGER/EPI

(DE)
MONTAGE

Accessoires pour machines diverses

ACCU	Lame de scie plongeante BIM pour le bois et le métal, convient pour le tronçonnage de tubes et de profilés de faibles dimensions en métal non ferreux, le tronçonnage de clous non trempés, de vis et de profilés en acier de petites dimensions, les coupes plongeantes profondes dans le bois, les matériaux bois abrasifs, les matières plastiques.									
FORER ET BURINER		B-45478	TMA009	BIM	50 mm	28 mm	18 tpi	1,4 mm	5	€ 49,50
PERÇAGE		B-21353	TMA009	BIM	50 mm	28 mm	18 tpi	1,4 mm	1	€ 13,60
VISSER		Lame de scie plongeante BIM pour le bois dur, convient pour les coupes à ras du bois, la découpe dans les meubles, les coupes plongeantes dans les panneaux revêtus et le bois dur pour par exemple l'encastrement de grilles d'aération.								
MEULAGE		B-21369	TMA010	BIM	40 mm	32 mm	14 tpi	1,8 mm	1	€ 13,60
COUPER		B-34659	TMA010	BIM	40 mm	32 mm	14 tpi	1,8 mm	20	€ 198,00
SCIER		B-45484	TMA010	BIM	40 mm	32 mm	14 tpi	1,8 mm	5	€ 49,50
RABOTAGE		Lame de scie plongeante HCS pour le bois tendre, convient pour les coupes à ras du bois, la découpe dans les meubles, les coupes plongeantes dans le bois tendre pour par exemple l'encastrement de grilles d'aération.								
DEFONÇAGE		B-45490	TMA012	HCS	40 mm	32 mm	18 tpi	1,4 mm	5	€ 38,00
PONÇAGE		B-34643	TMA012	HCS	40 mm	32 mm	18 tpi	1,4 mm	20	€ 149,00
DIVERS		B-21381	TMA012	HCS	40 mm	32 mm	18 tpi	1,4 mm	1	€ 10,80
NETTOYAGE		B-21397	TMA013	HCS	30 mm	20 mm	18 tpi	1,4 mm	1	€ 8,20
FIXATION		Lame de scie plongeante HCS pour le bois tendre, convient pour les retouches précises dans le bois, la découpe dans les meubles, les coupes plongeantes dans le bois tendre.								
JARDINAGE		B-21406	TMA014	HCS	30 mm	10 mm	18 tpi	1,4 mm	1	€ 7,30
RANGER/EPI		Lame de scie plongeante BIM pour le métal, convient pour le tronçonnage de tuyaux de cuivre, le tronçonnage à ras des clous, les coupes plongeantes dans les panneaux de plâtre.								
(DE) MONTAGE		B-21412	TMA015	BIM	30 mm	32 mm	20 tpi	1,3 mm	1	€ 13,60
		B-45509	TMA015	BIM	30 mm	32 mm	20 tpi	1,3 mm	5	€ 49,50

Accessoires pour machines diverses



Lame scie plongeante bi-métal. Excellent pour le sciage du métal, de tuyaux de cuivre et les coupes à ras de clous, les coupes plongeantes dans les panneaux de plâtre. Convient pour le bois, le triplex/multiplex, le parquet, panneaux agglomérés, le plastic dur, le fermacell etc.

B-21428	TMA016	BIM	20 mm	20 mm	20 tpi	1,3 mm	1	€ 8,90
---------	--------	-----	-------	-------	--------	--------	---	--------



B-45515	TMA016	BIM	20 mm	20 mm	20 tpi	1,3 mm	5	€ 32,80
---------	--------	-----	-------	-------	--------	--------	---	---------

Lame de scie plongeante BIM pour le métal, convient pour les retouches précises de profilés en métal non ferreux, le tronçonnage à ras des clous, les coupes plongeantes dans les panneaux de plâtre.



B-21434	TMA017	BIM	20 mm	10 mm	20 tpi	1,3 mm	1	€ 8,20
---------	--------	-----	-------	-------	--------	--------	---	--------

Lame de scie plongeante HM. Convient pour la coupe de vis et clous en acier trempé, la coupe d'acier inoxydable et les coupes plongeantes dans des matériaux très abrasifs comme le fibre de verre.



B-39213	TMA030	HM	40 mm	32 mm			1	€ 23,60
---------	--------	----	-------	-------	--	--	---	---------



B-39229	TMA031	HM	30 mm	20 mm			1	€ 18,50
---------	--------	----	-------	-------	--	--	---	---------

Lame de scie plongeante HCS pour le bois tendre, convient pour les coupes précises à ras du bois, la découpe précise dans les meubles, les coupes plongeantes précises dans le bois tendre pour par exemple l'encastrement de grilles d'aération.



B-39235	TMA032	HCS	40 mm	32 mm	18 tpi	1,4 mm	1	€ 12,30
---------	--------	-----	-------	-------	--------	--------	---	---------



B-45521	TMA032	HCS	40 mm	32 mm	18 tpi	1,4 mm	5	€ 46,00
---------	--------	-----	-------	-------	--------	--------	---	---------

Lame de scie plongeante BIM pour le bois dur, convient pour les coupes à ras du bois, la découpe précise dans les meubles, les coupes plongeantes précises dans les panneaux revêtus et le bois dur pour par exemple l'encastrement de grilles d'aération.



B-45537	TMA033	BIM	40 mm	32 mm	14 tpi	1,8 mm	5	€ 55,00
---------	--------	-----	-------	-------	--------	--------	---	---------



B-39241	TMA033	BIM	40 mm	32 mm	14 tpi	1,8 mm	1	€ 14,90
---------	--------	-----	-------	-------	--------	--------	---	---------

Lame de scie plongeante BIM pour le bois et le métal, convient pour le tronçonnage de tubes et de profilés de faibles dimensions en métal non ferreux, le tronçonnage précis de clous non trempés, de vis et de profilés en acier de petites dimensions, les coupes plongeantes précises dans le bois, les matériaux bois abrasifs, les matières plastiques.



B-39257	TMA034	BIM	50 mm	32 mm	18 tpi	1,4 mm	1	€ 14,90
---------	--------	-----	-------	-------	--------	--------	---	---------



B-45543	TMA034	BIM	50 mm	32 mm	18 tpi	1,4 mm	5	€ 55,00
---------	--------	-----	-------	-------	--------	--------	---	---------

ACCU

FORER ET
BURINER

PERÇAGE

VISSER

MEULAGE

COUPER

SCIER

RABOTAGE

DEFONCAGE

PONCAGE

DIVERS

NETTOYAGE

FIXATION

JARDINAGE

RANGER/EPI

(DE)
MONTAGE

Accessoires pour machines diverses

ACCU
FORER ET BURINER
PERÇAGE
VISSER
MEULAGE
COUPER
SCIER
RABOTAGE
DEFONÇAGE
PONÇAGE
DIVERS
NETTOYAGE
FIXATION
JARDINAGE
RANGER/EPI
(DE) MONTAGE



Lame de scie plongeante BIM pour bois dur. Convient pour les coupes plongeantes dans les panneaux revêtus et le bois dur, la découpe dans les meubles et les coupes à ras du bois.

B-40397	TMA035	BIM	65 mm	40 mm	14 tpi	1,8 mm	1	€ 16,40
---------	--------	-----	-------	-------	--------	--------	---	---------



Lame de scie plongeante BIM longue à denture légèrement courbée pour le bois et le métal. Le profil spécial de la lame permet une coupe rapide et profonde et réduit l'endommagement des dents extérieures de la lame. Convient pour le tronçonnage de châssis de fenêtres avec éléments métalliques, le tronçonnage de clous non trempés, de vis et de profilés en acier de petites dimensions, les coupes plongeantes rapides et profondes dans des poutres de bois avec clous.

B-46816	TMA037	BIM	70 mm	32 mm	20 tpi	1,3 mm	1	€ 16,20
---------	--------	-----	-------	-------	--------	--------	---	---------



Lame de scie plongeante HCS longue à denture légèrement courbée pour le bois. Le profil spécial de la lame permet une coupe rapide et profonde et réduit l'endommagement des dents extérieures de la lame. Convient pour la réalisation d'évidements pour tourillons et assemblages et le tronçonnage dans le bois comme des cadres de fenêtres et des poutres sans clous.

B-46822	TMA038	HCS	70 mm	32 mm	14 tpi	1,8 mm	1	€ 13,20
---------	--------	-----	-------	-------	--------	--------	---	---------



Lame de scie plongeante HCS précision pour le bois dur, convient pour les coupes à ras du bois, la découpe précise dans les meubles, les coupes plongeantes précises dans le bois.

B-46838	TMA039	HCS	40 mm	32 mm	14 tpi	1,8 mm	1	€ 12,30
---------	--------	-----	-------	-------	--------	--------	---	---------



Lame de scie plongeante HCS précision pour le bois, convient pour les coupes à ras du bois, la découpe précise dans les meubles, les coupes plongeantes précises dans le bois.

B-46844	TMA040	HCS	40 mm	65 mm	14 tpi	1,8 mm	1	€ 13,30
---------	--------	-----	-------	-------	--------	--------	---	---------









Lame de scie plongeante HCS pour le bois, convient pour les coupes plongeantes précises dans des panneaux replaqué, le bois avec clous, le raccourcissement de dormants de porte au niveau du sol (bois tendre, bois dur, panneaux plaqués, panneaux mélaminés).

B-46850	TMA041	HCS	40 mm	65 mm	14 tpi	1,8 mm	1	€ 14,40
---------	--------	-----	-------	-------	--------	--------	---	---------

Accessoires pour machines diverses

Couper



	Numéro de commande	Type	Type de lame	Longueur	Largeur	Diamètre	Épaisseur	Pièces	Prix euro hors tva
	Lame segment ondulée BIM, convient pour la coupe de matériaux tendres comme le carton, la moquette, le caoutchouc, le cuir, la découpe de plaques d'isolation et la coupe à ras de matériau isolant comme le polystyrène.								
	B-21462	TMA020	BIM			100 mm		1	€ 24,00
	Lame coupe-joints universelle HCS, convient pour l'enlèvement de joints de dilatation tendres, l'enlèvement du mastic sur cadre de fenêtre, la coupe de matériaux isolants.								
	B-21478	TMA021	HCS	50 mm	28 mm			1	€ 15,20
	Couteau BIM, convient pour la coupe de linoléum, de tapis et de matériau caoutchouc.								
	B-34827	TMA029	BIM			100 mm		1	€ 21,60
	Lame coupe-joints HCS avec affûtage ondulé. Convient pour l'enlèvement de joints de dilatation, mastic sur cadre de fenêtres et pour la coupe de matériaux isolants.								
	B-40406	TMA036	HCS	50 mm	28 mm			1	€ 13,80
	Couteau multifonctionnel HCS. Convient pour la découpe de matériaux tendres comme le carton, la moquette, le revêtement de sol en PVC, ... , la coupe de matériaux flexibles abrasifs p.ex. carton bitumé, bardeau bitumé, ... et la coupe de gazon synthétique.								
	B-46866	TMA042	HCS	50 mm	32 mm			1	€ 14,90
	Lame coupe-joints universelle HCS TMA043, convient pour l'enlèvement de joints de dilatation tendres, l'enlèvement du mastic sur cadre de fenêtre, la coupe de matériaux isolants.								
	B-50706	TMA043	HCS	90 mm	32 mm		1,0 mm	1	€ 15,53
	Lame coupe-joints universelle HCS TMA044, convient pour l'enlèvement de joints de dilatation tendres, l'enlèvement du mastic sur cadre de fenêtre, la coupe de matériaux isolants.								
	B-50712	TMA044	HCS	110 mm	32 mm		1,25 mm	1	€ 19,23

ACCU

FORER ET
BURINER

PERÇAGE

VISSER

MEULAGE

COUPER

SCIER

RABOTAGE

DEFONÇAGE

PONÇAGE

DIVERS

NETTOYAGE

FIXATION

JARDINAGE

RANGER/EPI

(DE)
MONTAGE

Accessoires pour machines diverses

ACCU

FORER ET
BURINER

PERÇAGE

VISSER

MEULAGE

COUPER

SCIER

RABOTAGE

DEFONÇAGE

PONÇAGE

DIVERS

NETTOYAGE

FIXATION

JARDINAGE

RANGER/EPI

(DE)
MONTAGE

Raboter



	Numéro de commande	Type	Type de lame	Diamètre	Grain	Pièces	Prix euro hors tva
	Enlève-mortier à concrétion carbure, convient pour l'enlèvement de mortier ou de colle à carrelage et l'enlèvement de joints dans les coins les plus inaccessibles avec la pointe en carbure.						
	B-21484	TMA022	HM-RIFF	70 mm	40	1	€ 37,50



Déjointoyer



	Numéro de commande	Type	Type de lame	Longueur	Largeur	Diamètre	Grain	Pièces	Prix euro hors tva
	Lame segment HM-RIFF, convient pour le déjointoyage de carreaux (murs et sols), les petites découpes dans un carreau tendre, le fraisage de saignées dans le béton cellulaire et la thermopierre pour la pose de gaines et de tubes.								
	B-21490	TMA023	HM-RIFF			85 mm	30	1	€ 26,30
	Lame segment HM-RIFF, convient pour le déjointoyage de carreaux muraux disposant de joints très étroits, les petites découpes dans l'époxy/plastique renforcé de fibres de verre, le fraisage de saignées dans le béton cellulaire et la thermopierre pour la pose de gaines et de tubes.								
	B-21509	TMA024	HM-RIFF			65 mm	50	1	€ 21,60
	Lame segment diamant-RIFF, convient pour le déjointoyage de murs carrelés, découpe de carreaux et les découpes dans l'époxy/plastique renforcé de fibres de verre.								
	B-21521	TMA026	diamant-RIFF			85 mm	40	1	€ 43,50

Accessoires pour machines diverses

Une lame plongeante à concrétion carbure est très appropriée pour l'enlèvement de mortier jusque dans les petits coins. Convient aussi pour les coupes plongeantes dans les matériaux fortement abrasifs comme les fibres de verre et le grattage/limage (par ex. ébavurage après des coupes plongeantes dans de la fibre de verre).





B-34805	TMA027	HM	30 mm	32 mm	50	1	€ 23,60
---------	--------	----	-------	-------	----	---	---------



B-34811	TMA028	HM	20 mm	20 mm	50	1	€ 18,50
---------	--------	----	-------	-------	----	---	---------



Décaper

	Numéro de commande	Type	Type de lame	Longueur	Largeur	Pièces	Prix euro hors tva
	Couteau HCS rigide pour décaper, convient pour l'enlèvement de restes secs et durs de colle à moquette, de restes de mortier et de béton, de mortier-colle ou de la colle de carrelage.						
	B-21440	TMA018	HCS	26 mm	52 mm	1	€ 8,20
	B-34671	TMA018	HCS	26 mm	52 mm	20	€ 130,00
	Couteau HCS flexible pour décaper, convient pour l'enlèvement de restes mous de colle à moquette, de restes de peinture et de joints en silicone.						
	B-21456	TMA019	HCS	38 mm	52 mm	1	€ 8,20

ACCU

FORER ET
BURINER

PERÇAGE

VISSER

MEULAGE

COUPER

SCIER

RABOTAGE

DEFONÇAGE

PONÇAGE

DIVERS

NETTOYAGE

FIXATION

JARDINAGE



RANGER/EPI

(DE)
MONTAGE

Accessoires pour machines diverses





Patins de ponçage pour multitoools

	Numéro de commande	Type	Type de lame	Diamètre	Grain	Pièces	Prix euro hors tva
	Plateau de ponçage à concrétion carbure, convient pour l'enlèvement de mortier-colle ou de colle à carrelage et l'élimination de restes de colle à moquette sur support minéral.						
	B-21515	TMA025	HM	78 mm	30	1	€ 21,00
	Semelle velcro delta pour outil multifonctionnel.						
	B-46202			94 mm		1	€ 10,00

Polir



	Numéro de commande	Grain	Diamètre	Pièces	Prix euro hors tva
	Non-tissé de nettoyage à raccord velcro, convient pour l'élimination de la rouille sur les métaux et l'élimination de la saleté et des dépôts sur le bois, matériaux non-ferreux et matières synthétiques.				
	B-21814		93 mm	1	€ 1,60
	Feutre à polir à raccord velcro, convient pour le prépolissage des surfaces fortement encrassées ou rayées.				
	B-21820		93 mm	1	€ 1,60
	Non-tissé de nettoyage à raccord velcro, convient pour l'élimination de la rouille sur les métaux et l'élimination de la saleté et des dépôts sur le bois, matériaux non-ferreux et matières synthétiques.				
	B-21799	100	93 mm	1	€ 1,60

Accessoires pour machines diverses

Non-tissé de nettoyage à raccord velcro, convient pour l'élimination de la rouille sur les métaux et l'élimination de la saleté et des dépôts sur le bois, matériaux non-ferreux et matières synthétiques.



B-21808

280

93 mm

1

€ 1,60

Feuilles abrasives velcro RED (bois)

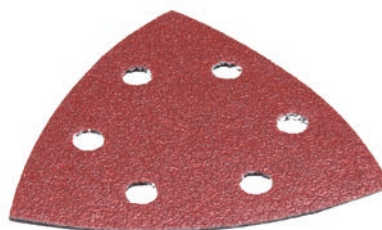

Numéro de commande	Grain	Largeur	Pièces	Prix euro hors tva
B-21618	assortiment	94 mm	10	€ 3,60
B-21624	60	94 mm	10	€ 3,60
B-21630	80	94 mm	10	€ 3,60
B-22947	100	94 mm	10	€ 3,60
B-21646	120	94 mm	10	€ 3,60
B-22953	150	94 mm	10	€ 3,60
B-21652	180	94 mm	10	€ 3,60
B-21668	240	94 mm	10	€ 3,60

Feuilles abrasives velcro BLACK (pierre)



Numéro de commande	Grain	Largeur	Pièces	Prix euro hors tva
B-21733	assortiment	94 mm	10	€ 4,10
B-21749	120	94 mm	10	€ 4,10
B-21755	240	94 mm	10	€ 4,10
B-21761	400	94 mm	10	€ 4,10
B-21777	600	94 mm	10	€ 4,10
B-21783	1200	94 mm	10	€ 4,10

ACCU

FORER ET
BURINER

PERÇAGE

VISSER

MEULAGE

COUPER

SCIER

RABOTAGE

DEFONCAGE

PONÇAGE

DIVERS

NETTOYAGE

FIXATION

JARDINAGE

RANGER/EPI

(DE)
MONTAGE

Accessoires pour machines diverses

ACCU

FORER ET
BURINER

PERÇAGE

VISSER

MEULAGE

COUPER

SCIER

RABOTAGE

DEFONÇAGE

PONÇAGE

DIVERS

NETTOYAGE

FIXATION

JARDINAGE

RANGER/ÉPI

(DE)
MONTAGE

Feuilles abrasives velcro WHITE (peinture)



	Numéro de commande	Grain	Largeur	Pièces	Prix euro hors tva
	B-21674	assortiment	94 mm	10	€ 4,10

Feuilles abrasives velcro RED (bois & métal)



	Numéro de commande	Grain	Largeur	Pièces	Prix euro hors tva
	LONG LIFE				
	B-21559	assortiment	94 mm	10	€ 4,10





Aspiration poussières pour multitools



	Numéro de commande	Convient pour modèle	Pièces	Prix euro hors tva
		Adaptateur d'aspiration.		
	195965-0	BTM50	1	€ 9,70



Accessoires pour machines diverses

Adaptateur d'aspiration.

	196022-7	TM3000C		1	€ 9,70
	196550-2	TM3010C		1	€ 9,70
	196765-1	DTM51		1	€ 9,70
	197766-2	TM30D		1	€ 9,00



Accessoires divers pour multitools

	Numéro de commande	Matière plastique	Dimensions (Lo x La x H)	Convient pour modèle	Pièces	Prix euro hors tva
	Adaptateur A.					
	313248-8			TM3000C/BTM50/DTM51	1	€ 3,60
	Petite boîte de rangement pour accessoires OIS.					
	821538-0	•	170x110x90 mm	TM3000C/BTM50/DTM51/ TM3010C	1	€ 11,00

ACCU

FORER ET
BURNER

PERÇAGE

VISSER

MEULAGE

COUPER

SCIER

RABOTAGE

DEFONÇAGE

PONÇAGE

DIVERS

NETTOYAGE

FIXATION

JARDINAGE

RANGER/EPI



(DE)
MONTAGE

Accessoires pour machines diverses

Accessoires pour pistolet à mastic

Supports cartouche pour pistolet à mastic





	Numéro de commande	Convient pour modèle	Pièces	Prix euro hors tva
		Support cartouche complet pour tubes de 300ml.		
	196351-8	BCG180/DCG180	1	€ 50,00
		Support cartouche complet pour tubes de 600ml.		
	196352-6	BCG180/DCG180	1	€ 91,00

Accessoires pour la technique de mesure











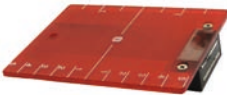

Accessoires pour lasers

Trépieds, fixations et télécommandes.



	Numéro de commande	Convient pour modèle	Pièces	Prix euro hors tva
		Câble USB qui permet de connecter un accu LXT au laser via l'adaptateur ADP05 (DEAADP05).		
	199010-3	SK209GD/SK312GD	1	€ 12,00
		Sangle pour pendre l'adaptateur de batterie ADP05 (DEAADP05) avec accu LXT au trépied.		
	199011-1	SK209GD/SK312GD	1	€ 3,00
		Support magnétique avec niveau à bulle pour récepteur laser LR150.		
	784968		1	€ 56,50
		Adaptateur à rotule, emmanchement 1/4", à utiliser avec un statif. Pour plus facilement incliner et pivoter le laser et pour verrouiller à la position désirée.		
	785519	SK102/SK103PZ/SK104Z	1	€ 20,50

Accessoires pour machines diverses

	Support mural magnétique.			
785633	SK102/SK103PZ/SK104Z	1	€ 12,80	
	Support mural avec vis 1/4". Usage universel grâce à une fixation à vis.			
785637	SK102/SK103PZ/SK104Z	1	€ 115,00	
	Plaque de mire à support magnétique.			
785638	SK102/SK103PZ/SK104Z	1	€ 15,40	
	Support mural magnétique multifonctionnel.			
789389	SK102/SK103PZ/SK104Z	1	€ 38,00	
	Support mural pour laser.			
791661		1	€ 87,00	
	Récepteur LR150.			
796587		1	€ 261,00	
	Télécommande de laser RC30.			
796588	SKR301R	1	€ 56,50	
	Lunettes pour lasers rouges.			
834534	SKR200Z/SKR301R	1	€ 16,40	
	Trépied stabil, hauteur ajustable jusqu'à 1,5m.			
CAD172	SK102/SK103PZ/SK104Z	1	€ 43,00	
	Récepteur de laser LVH800 avec signal auditif et visuel pour le travail à l'extérieur.			
LE00837085	SK102/SK103PZ/SK104Z	1	€ 159,00	
	Serre-joint pour récepteur laser LVH800 avec mécanisme de serrage rapide.			
LE00837096		1	€ 42,00	
	Télécommande de laser.			
LR60	SKR60	1	€ 30,80	

ACCU

FORER ET
BURNER

PERÇAGE

VISSER

MEULAGE

COUPER

SCIER

RABOTAGE

DEFONÇAGE

PONÇAGE

DIVERS

NETTOYAGE





FIXATION

JARDINAGE

RANGER/EPI

(DE)
MONTAGE

Accessoires pour machines diverses

ACCU		Support mural.				
		P-45238	SKR301R		1	€ 82,00
FORER ET BURINER		Trépied stabil en aluminium, hauteur ajustable jusqu'à 1,65m.				
		P-46361	SKR301R		1	€ 77,00
PERÇAGE		Récepteur et télécommande.				
VISSER		P-67882	SKR301R		1	€ 281,00
MEULAGE		Latte de nivellement en aluminium, longueur 1,2-4,0m.				
		P-81309	SK102		1	€ 61,20
COUPER		Trépied stabil en aluminium, chaque pied est réglable individuellement. Réglable en hauteur jusqu'à 2,70m. Filetage 5/8"				
		P-81315	SKR301R		1	€ 220,00
SCIER		Support laser.				
		TK000ET03F	SK209GD/SK312GD		1	€ 220,00
RABOTAGE		Lunettes pour lasers verts.				
		TK02100200	SK209GD/SK312GD		1	€ 16,40
DEFONÇAGE		Récepteur laser LDG-3.				
		TK0LDG301G	SK209GD/SK312GD		1	€ 260,00
PONÇAGE		Trépied compact (40-110cm).				
		TK0LM1001F	SK209GD/SK312GD		1	€ 70,00
DIVERS		Trépied 1,8m.				
		TK0LM4001F	SK209GD/SK312GD		1	€ 120,00
NETTOYAGE		Trépied 2,9m.				
		TK0LM5030F	SK209GD/SK312GD		1	€ 170,00

Accessoires fonctionnels pour outils divers

Coffrets de transport pour outils divers



Numéro de commande	Matière plastique	No d'art. fermeture (*= set)	Convient pour modèle	Pièces	Prix euro hors tva
821536-4			BTM50/DTM51	1	€ 21,00
821537-2	•		TM3000C	1	€ 19,50
821568-1		162271-8	BCG180/DCG180	1	€ 61,20
821710-4	•	162271-8	CG100D	1	€ 38,00

Accessoires pour machines diverses

824875-1	•	163455-1	GN900	1	€ 51,00
824943-0	•	163467-4	DK1139	1	€ 41,00
141481-0	•	417383-5	BVR350/DVR350/BVR450/BVR850/DVR850	1	€ 28,00

ACCU

FORER ET
BURINER

PERÇAGE

VISSER

MEULAGE

COUPER

SCIER

RABOTAGE

DEFONCAGE

PONÇAGE

DIVERS

NETTOYAGE

FIXATION

JARDINAGE

RANGER/EPI

(DE)
MONTAGE

ACCESSOIRES

NETTOYAGE



Accessoires pour aspirateurs et souffleurs

Accessoires pour aspirateurs

Filtres plissés



Numéro de commande	Convient pour modèle	Pièces	Prix euro hors tva
141875-9	VC3211M/VC2211M	1	€ 19,50
Filtre plissé (lavable).			
195441-4	VC3210L	1	€ 53,50
196251-2	VC3211H	1	€ 25,60
Filtre plissé pour poussières, débris, copeaux de bois etc. A n'utiliser que pour des travaux d'aspiration à sec. Le capot du filtre est à commander séparément (ref. 01400B0N).			
83202BEB	445X	1	€ 55,00
Filtre plissé en forme d'accordéon Makita pour poussières, débris, copeaux de bois etc. A n'utiliser que pour des travaux d'aspiration à sec.			
83203BJA	440/VC3510	1	€ 42,00
Filtre plissé (lavable).			
P-70219	VC2010L/VC2012L/VC2511/VC2512/VC3011L/VC3012L	1	€ 30,80
P-70225	447U/447MX/447M	1	€ 59,50
Filtre plissé plat PTFE.			
W107418351	VC4210L	1	€ 53,00

Filtres mousse



Numéro de commande	Convient pour modèle	Pièces	Prix euro hors tva
195552-5	VC3210L/DVC860L	1	€ 9,20
423452-2	VC3211H/VC3211M/VC2211M	1	€ 4,00

ACCU

FORER ET
BURINER

PERÇAGE

VISSER

MEULAGE

COUPER

SCIER

RABOTAGE

DEFONÇAGE

PONÇAGE

DIVERS

NETTOYAGE

FIXATION

JARDINAGE





RANGER/EPI

(DE)
MONTAGE

Accessoires pour aspirateurs et souffleurs



Filtres à poussières fines

	Numéro de commande	Convient pour modèle	Pièces	Prix euro hors tva
	Pré-filtre en tissu			
	195554-1	VC2510L	1	€ 20,50
	195612-3	VC3210L	1	€ 20,50
	Pré-filtre.			
	196253-8	VC3211HVC3211MVC2211M	1	€ 13,30
	424377-3		1	€ 9,20
	Filtre pour poussières fines. Filtre nylon à utiliser en combinaison avec sac à poussières en papier.			
	83038B5A	445X	1	€ 41,00
	83100BJA	440/VC3510	1	€ 28,80
	Filtre hepa H14.			
	W302001095	446L	1	€ 131,58



Filtres à liquide

Numéro de commande	Convient pour modèle	Pièces	Prix euro hors tva
195555-9	DVC860L	1	€ 35,00
195556-7	VC2510L	1	€ 35,00

Accessoires pour aspirateurs et souffleurs

195611-5	VC3210L	1	€ 36,00
83035BHB	440/VC3510/445X	1	€ 7,20

Sacs à poussière



Numéro de commande	Contenu	Convient pour modèle	Pièces	Prix euro hors tva
Sac à poussière en tissu filtrant.				
195557-5	15 l	DVC860L/VC2211M/VC2510L	5	€ 22,60
195558-3	25 l	VC3210L/VC3211H/VC3211M	5	€ 25,60
83132B8I	20 l	VC3510/440	5	€ 25,60
Sac à poussière en papier.				
83132BEK	25 l	445X	5	€ 49,00
Sac à poussière en papier à deux couches.				
83133B8K	25 l	VC3510/440	5	€ 47,00
Sac à poussière en papier.				
A-49557	10 l	DVC860L/VC2211M/VC2510L	5	€ 20,50
P-70194	14 l	446L	5	€ 25,60
P-70203	20 l	447L/447M/447MX	5	€ 40,00
Sac à poussière en tissu filtrant.				
P-72899	10 l	VC2010L/VC2012L/VC2511/VC2512/VC3011L/446L	5	€ 20,50
P-78293	20 l	VC3511L	5	€ 25,60
P-84078		VC3012L/VC3012M	5	€ 29,00
W107418353		VC4210L	5	€ 29,00

Sacs collecteur en plastique

Sacs collecteur en plastique, à mettre dans la cuve de l'aspirateur.



Numéro de commande	Convient pour modèle	Pièces	Prix euro hors tva
195432-5	DVC860L/DVC862L/DVC863L/DVC864L	10	€ 10,00
195440-6	VC2211M/VC2510L/VC3210L/VC3211H/VC3211M	10	€ 10,20
P-70297	VC2010L/VC2012L/VC2511/VC2512/VC3011L/VC3012L	5	€ 33,90
P-70306	447L/447MX/447M	5	€ 42,00
W107418355	VC4210L	5	€ 24,00

ACCU

FORER ET
BURINER

PERÇAGE

VISSER

MEULAGE

COUPER

SCIER

RABOTAGE

DEFONÇAGE

PONÇAGE

DIVERS

NETTOYAGE

FIXATION

JARDINAGE

RANGER/EPI

(DE)
MONTAGE

Accessoires pour aspirateurs et souffleurs



Tuyaux pour aspirateurs

Numéro de commande	Longueur tuyau	Diamètre extern	Diamètre intern	Convient pour modèle	Pièces	Prix euro hors tva
Tuyau d'aspiration complet avec adaptateur côté machine 195547-8.						
140456-6				BVC340/BVC350/DVC350	1	€ 39,00
Tuyau d'aspiration flexible. S'adapte sur les tuyaux d'aspirateur 01321B0N, P-70487 et W15365.						
192108-5	2,5 m	25 mm	19 mm		1	€ 30,30
Tuyau d'aspiration antistatique 27mm.						
P-70487	3,5 m	32 mm	27 mm	446L/447L/447MX/447M/ VC2010L/VC2012L	1	€ 82,00
Tuyau d'aspiration.						
143787-2	1,0 m	32 mm	28 mm	DVC260	1	€ 34,00
152992-0	1,5 m	32 mm	28 mm	DVC260ZX	1	€ 38,00
Tuyau d'aspiration antistatique complet avec adaptateurs côté machine 195545-2, 195546-0, 195547-8.						
195433-3	3,5 m	32 mm	28 mm	DVC860L/DVC862L/DVC863L/ VC2211M/VC2510L/VC3210L	1	€ 66,50
Tuyau aspirateur.						
02300B0N	2,5 m	32 mm	28 mm	440/VC3510/445X	1	€ 46,00
Tuyau d'aspiration avec poignée courbée.						
P-81739	3,5 m	39 mm	32 mm	VC2012L/vc2512/VC3011L	1	€ 39,00
Tuyau d'aspiration avec poignée courbée, livrée standard avec aspirateur Makita VC2010L.						
P-72914	3,5 m	39 mm	32 mm	446L/447L/447MX/447M/ VC2010L/VC2012L	1	€ 66,50
Tuyau d'aspiration antistatique 32mm.						
P-84084	4,0 m	40 mm	32 mm	VC3012L/VC3012M/VC4210L	1	€ 82,00
Tuyau d'aspiration avec raccord QUICK-system.						
P-72920	3,0 m	42 mm	36 mm	446L/447L/447MX/447M/ VC2010L/VC2012L	1	€ 43,00
Tuyau d'aspiration universel 36mm pour connecter sur machines.						
W15365	4,0 m	42 mm	36 mm	446L/447L/447M/VC3012L/ VC3012M/VC4210L	1	€ 57,50
Tuyau d'aspiration antistatique avec raccord QUICK-system.						
P-70362	3,0 m	42 mm	36 mm	446L/447L/447MX/447M/ VC2010L/VC2012L	1	€ 97,00
Tuyau d'aspiration antistatique complet avec adaptateur côté machine 417307-1.						
195434-1	2,5 m	44 mm	38 mm	VC2510L/VC3210L	1	€ 72,00
Tuyau d'aspiration.						
01316B0N	2,0 m	48 mm	38 mm	445X/440	1	€ 46,00

ACCU

FORER ET
BURINER

PERÇAGE

VISSER

MEULAGE

COUPER

SCIER

RABOTAGE

DEFONÇAGE

PONÇAGE

DIVERS

NETTOYAGE

FIXATION

JARDINAGE









RANGER/EPI

(DE)
MONTAGE

Accessoires pour aspirateurs et souffleurs

Adaptateurs à tuyau pour raccord avec une machine



	Numéro de commande	Diamètre intern	Diamètre extern	Convient pour modèle	Pièces	Prix euro hors tva
	Adaptateur de 38mm à 22mm pour raccorder sur machine. Convient pour 417766-9, 195545-2, P-70421 et W107418688.					
	195548-6	22 mm	37 mm	VC2510LVC3210L/DVC260	1	€ 11,30
	Adaptateur pour connecter un tuyau d'aspiration de 28mm sur une machine.					
	195547-8	22,4 mm	25 mm	VC2510LVC3210L/DVC260	1	€ 3,60
	Adaptateur en caoutchouc, à utiliser avec adaptateur de tuyau 195547-8, afin de faire le raccord avec une machine.					
	195546-0	26 mm	35,5 mm	VC2510LVC3210L/DVC260	1	€ 4,10
	Adaptateur d'aspiration 27mm côté machine QUICKSYSTEM.					
	P-70378	27 mm	32 mm	VC3012LVC3012MVC4210L/ VC4210M/446L/447L	1	€ 27,20
	Adaptateur conique pour tuyau d'aspiration de 27mm afin de faire le raccord avec une machine.					
	P-70415	27 mm	32 mm	446L/447L/447M	1	€ 14,40
	Adaptateur pour fixation directe sur tuyau de 28mm. A utiliser avec rainureuse Makita SG150.					
	P-24810	28 mm	32 mm	440/445X	1	€ 9,10
	Adaptateur pour tuyau d'aspiration de 32mm afin de faire le raccord avec une machine.					
	P-72936	32 mm	39 mm	VC2010LVC2012LVC2511/ vc2512WVC3011LVC3511L	1	€ 11,30
	Adaptateur de tuyau avec régulateur d'air côté machine.					
	P-81745	32 mm	39 mm	VC2012Lvc2512WVC3011L	1	€ 19,50
	Adaptateur pour tuyau d'aspiration de 36mm afin de faire le raccord avec une machine.					
	P-70421	36 mm	42 mm	VC2012LVC2512L/ VC3011L/446L/447L/447M	1	€ 22,60

ACCU

FORER ET
BURNER

PERÇAGE

VISSER

MEULAGE

COUPER

SCIER

RABOTAGE

DEFONÇAGE

PONÇAGE

DIVERS

NETTOYAGE

FIXATION

JARDINAGE

RANGER/EPI

(DE)
MONTAGE

Accessoires pour aspirateurs et souffleurs

Adaptateur d'aspiration 38mm côté machine QUICKSYSTEM.



W107418688	38 mm		VC3012LVC3012MVC4210L/ VC4210M	1	€ 24,00
------------	-------	--	-----------------------------------	---	---------

Adaptateur conique pour connecter un tuyau de 45mm sur machine.



50092B0N	38 mm	43 mm		1	€ 5,50
----------	-------	-------	--	---	--------

Adaptateur pour connecter un tuyau d'aspiration de 28mm ou 38mm sur une machine. Pour un tuyau de 28mm il faut utiliser 417662-1 et 417586-1. Pour un tuyau de 38mm il faut utiliser 417306-3 et 417586-1.



417307-1	38 mm	44 mm		1	€ 7,70
----------	-------	-------	--	---	--------





Adaptateur pour connecter un tuyau d'aspiration de 28mm sur une machine avec adaptateur d'aspiration 38mm.



195545-2	38 mm	44,2 mm	DVC260/DVC350/VC2510L/ VC3210L	1	€ 6,70
----------	-------	---------	-----------------------------------	---	--------



Autres adaptateurs à tuyau

	Numéro de commande	Diamètre intern	Diamètre extern	Convient pour modèle	Pièces	Prix euro hors tva
	Adaptateur de tuyau à utiliser en combinaison avec le tuyau d'aspiration 01316B0N ou W15365 et les adaptateurs d'aspiration poussières des robots Makita 1806B et KP312S.					
	181575-9	45 mm	70 mm		1	€ 6,40
	Adaptateur de tuyau à utiliser en combinaison avec le tuyau d'aspiration 01316B0N ou W15365 et les adaptateurs d'aspiration poussières des robots Makita 1901,1902,1911B, 1923B, 1923H et 1100.					
	JPA122275	45 mm	55 mm		1	€ 6,20
	Adaptateur système rapide pour faire le raccord direct entre la poignée P-70346 et un tuyau d'aspiration de diamètre 36mm.					
	P-70384	36 mm	42 mm		1	€ 18,00
	Adaptateur tuyau d'aspiration côté aspirateur.					
	P-70390	36 mm	50 mm	446L/447L/447M	1	€ 16,40

Accessoires pour aspirateurs et souffleurs



Adaptateur tuyau d'aspiration côté aspirateur.

P-70409	27 mm	50 mm	446L/447L/447M	1	€ 16,40
---------	-------	-------	----------------	---	---------





Adaptateur système rapide pour faire le raccord direct entre la poignée P-70346 et un tuyau d'aspiration de diamètre 36mm.



W46690	36 mm	42 mm		1	€ 15,40
--------	-------	-------	--	---	---------



Poignées pour aspirateurs

	Numéro de commande	Diamètre	Convient pour modèle	Pièces	Prix euro hors tva
	Tube d'aspiration coudé en aluminium.				
	192562-3	32 mm	VC2510L/VC3210L	1	€ 9,20
	Régulateur d'air pour poignée 50096B0N.				
	50095B0N		440/VC3510/445X	1	€ 4,00
	Poignée sans régulateur d'air.				
	50096B0N		445X	1	€ 11,00
	Poignée courbée inox.				
	P-70346		VC3012L/VC3012M/VC4210L/446L/447L/447M	1	€ 43,00
	Poignée courbée synthétique.				
	P-72908		VC2010L/VC2012L/VC2511L/vc2512L/VC3011L/VC3511L	1	€ 22,60

ACCU

FORER ET
BURNER

PERÇAGE

VISSER

MEULAGE

COUPER

SCIER

RABOTAGE

DEFONÇAGE

PONÇAGE

DIVERS

NETTOYAGE

FIXATION

JARDINAGE

RANGER/EPI

(DE)
MONTAGE

Accessoires pour aspirateurs et souffleurs

ACCU

FORER ET
BURINER

PERÇAGE

VISSER

MEULAGE

COUPER

SCIER

RABOTAGE

DEFONCAGE

PONCAGE

DIVERS

NETTOYAGE





FIXATION

JARDINAGE

RANGER/EPI

(DE)
MONTAGE

Tubes d'aspiration

	Numéro de commande	Diamètre intern	Longueur	Convient pour modèle	Pièces	Prix euro hors tva
	Tube d'aspirateur en inox à mettre entre la poignée et la brosse d'aspiration.					
	W107418350			VC4210L	1	€ 29,00
	Tube en matière plastique à mettre entre la poignée et l'embout d'aspiration pour l'aspiration au sol en restant debout.					
	50091B0N	38 mm	480 mm	440/VC3510/445X	1	€ 12,00
	Ensemble de tubes en aluminium diamètre 36mm (2x500mm).					
	P-72942	32 mm	520 mm	VC2010L/VC2012L/VC2511/ vc2512L/VC3011L/VC3511L	2	€ 29,80
	Tube d'aspiration droit en aluminium.					
	192563-1		565 mm	VC2510L/VC3210L	1	€ 7,20
	Tube d'aspirateur en inox à mettre entre la poignée et la brosse d'aspiration.					
	P-70437	32 mm	950 mm	VC3012L/ VC3012M/446L/447L/447M/ 447MX	2	€ 41,00



Brosses d'aspiration

	Numéro de commande	Largeur	Diamètre intern	Convient pour modèle	Pièces	Prix euro hors tva
	Brosse d'aspiration pour sol sec.					
	195549-4	210 mm	32 mm	VC2510L/VC3210L/VC3211H/ VC3211M	1	€ 22,60

Accessoires pour aspirateurs et souffleurs

Brosse d'aspiration pour sol humide.						
	195550-9	210 mm	32 mm	VC2510L/VC3210L/VC3211H/ VC3211M	1	€ 22,60
Brosse pour liquide, convient pour 60277B0N.						
	60278B0N	250 mm		440/VC3510/445X	1	€ 13,30
Brosse pour sol dur, convient pour 60277B0N.						
	60279B0N	250 mm		440/VC3510/445X	1	€ 13,30
Brosse pour moquette, convient pour 60277B0N.						
	60280B0N	250 mm		440/VC3510/445X	1	€ 7,00
Embout d'aspiration porte-brosses, peut être équipé de différentes brosses de sols.						
	60277B0N	255 mm	43 mm	440/VC3510/445X	1	€ 12,30
Brosse d'aspiration mixte plancher/tapis.						
	W107402706	260 mm	36 mm	VC2012L/vc2512/VC3011L	1	€ 17,50
Brosse d'aspiration.						
	P-70465	260 mm	36 mm	446L/447L/447MX/447M/ VC2010L/VC2012L	1	€ 28,30
	W302002331	300 mm	36 mm	446L/447L/447M/VC2010L/ VC2012L/VC2511	1	€ 12,30
Brosse d'aspiration pour sol sec/humide.						
	P-81789	300 mm	36 mm	VC3012L/VC3012M/VC4210L	1	€ 19,00
Brosse d'aspiration universelle poussières sèches/humides.						
	195551-7	320 mm	32 mm	DVC860L/DVC862L/DVC863L/ VC2211M/VC2510L/VC3210L	1	€ 32,00
Brosse pour sol et tapis.						
	198533-8	320 mm	38 mm	DVC860L/VC2211M/VC2510L/ VC3210L/VC3211H/VC3211M	1	€ 25,00
Brosse d'aspiration universelle poussières sèches/humides.						
	P-72958	360 mm	36 mm	446L/447L/447MX/447M/ VC2010L/VC2012L	1	€ 56,00

ACCU

FORER ET
BURNER

PERÇAGE

VISSER

MEULAGE

COUPER

SCIER

RABOTAGE

DEFONÇAGE

PONÇAGE

DIVERS

NETTOYAGE

FIXATION

JARDINAGE

RANGER/EPI

(DE)
MONTAGE

Accessoires pour aspirateurs et souffleurs

Brosse d'aspiration professionnelle pour sol sec/humide.



P-72964

400 mm

36 mm







446L/447L/447MX/447M/
VC2010L/VC2012L

1

€ 70,00

Embouts divers

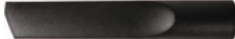

	Numéro de commande	Largeur	Longueur	Diamètre intern	Convient pour modèle	Pièces	Prix euro hors tva
	Embout d'aspiration conique fin.						
	198558-2		380 mm	28 mm	DVC260/VC2510L/ VC3210L/VC3211M	1	€ 6,20
	Embout plat.						
	410306-2		330 mm	32 mm	VC2510L/VC3210L	1	€ 3,10
	50080B0N	60 mm	250 mm	43 mm	440/VC3510/445X	1	€ 6,00
	Embout d'aspiration triangulaire pour coins.						
	50089B0N	180 mm	130 mm	43 mm	440/VC3510/445X	1	€ 4,60
	Embout d'aspiration plat.						
	SH00000042		250 mm	32 mm	DCL500/DCL501	1	€ 8,10
	W29541		200 mm	34 mm	VC2511/VC3011L/ VC3511L	1	€ 3,10
	Embout d'aspiration en caoutchouc.						
	W5067		190 mm	34 mm	446L/447L/447MX/447M	1	€ 12,80
	Embout d'aspiration plat.						
	W6084		300 mm	34 mm	VC3012L/VC3012M/ VC4210L/446L/447L/ 447M	1	€ 4,10

ACCU

FORER ET
BURINER

PERÇAGE

VISSER

MEULAGE

COUPER

SCIER

RABOTAGE

DEFONCAGE

PONÇAGE

DIVERS

NETTOYAGE

FIXATION

JARDINAGE





RANGER/EPI

(DE)
MONTAGE

Accessoires pour aspirateurs et souffleurs

Brosses



	Numéro de commande	Diamètre intern	Convient pour modèle	Pièces	Prix euro hors tva
	Jeu de brosses d'aspiration.				
	P-70502		446L/447L/447M/447MX/VC2010L/VC2012L	1	€ 37,00
	Set de brosses pour voiture.				
	P-70518		446L/447L/447MX/447M/VC2010L/VC2012L	1	€ 37,00
	Brosse universelle.				
	W14295		VC2511/VC3011L/VC3511L	1	€ 4,60
	Brosse ronde.				
	W302002509	32 mm	VC2512L	1	€ 4,60
	191657-9	32 mm	DVC860L/VC2211M/VC2510L/VC3210L/VC3211H/VC3211M	1	€ 13,30
	Brosse universelle.				
	P-70471	36 mm	446L/447L/447MX/447M/VC2010L/VC2012L	1	€ 8,70

ACCU

FORER ET
BURINER

PERÇAGE

VISSER

MEULAGE

COUPER

SCIER

RABOTAGE

DEFONÇAGE

PONÇAGE

DIVERS

NETTOYAGE

FIXATION

JARDINAGE



RANGER/EPI

(DE)
MONTAGE

Accessoires pour aspirateurs et souffleurs



Kits de nettoyage

	Numéro de commande	Convient pour modèle	Pièces	Prix euro hors tva
	195439-1	VC2510LVC3210L/DVC860L/DVC350	1	€ 101,00
	Kit de nettoyage pour aspirateur. Contient un tuyau de diamètre 38mm et longueur 2,5m, une poignée courbée, une rallonge, un suceur à fentes et une brosse pour sols.			
	P-70312	446L/447L/447MX/447M	1	€ 82,00
	Kit de nettoyage (5pcs). Contenu: brosse d'aspiration (W6086), tuyau (W15546), poignée (W302000447), embout plat (W6084), clip à tuyau (W60609), brosse d'aspiration et petite brosse.			
	P-70328	446L/447L/447MX/447MVC2010LVC2012L	1	€ 101,00
	Kit de nettoyage (4pcs). Contient: un tuyau d'aspiration (36mm x 4m), une poignée, tube d'aspiration inox et une brosse d'aspiration..			
	P-73075	446L/447L/447MX/447MVC2010LVC2012L	1	€ 133,00
	Kit de nettoyage professionnel (6pcs). Contient: un tuyau d'aspiration (36mm x 4m) avec poignée, tube d'aspiration inox, embout plat, brosse d'aspiration, petite brosse et brosse droite.			

ACCU

FORER ET
BURINER

PERÇAGE

VISSER

MEULAGE

COUPER

SCIER

RABOTAGE

DEFONÇAGE

PONÇAGE

DIVERS

NETTOYAGE

FIXATION

JARDINAGE

RANGER/EPI









(DE)
MONTAGE

Accessoires pour aspirateurs et souffleurs

Accessoires pour aspirateurs à batteries et souffleurs

Sac à poussières et filtres pour aspirateurs à batteries



	Numéro de commande	Convient pour modèle	Pièces	Prix euro hors tva
Sac à poussières en tissu.				
	122918-6	BVC340/BVC350/DVC350	1	€ 40,00
Filtre HEPA pour aspirateur sur accu DVC260Z.				
	123636-9	DVC260/DVC260ZX	1	€ 7,96
Sac à poussières en tissu (antibactérien).				
	166084-9	BCL140/BCL180/BCL182/DCL182/CL070D/CL100D	1	€ 1,10
Petits sacs à poussières en papier.				
	192632-8	4033D/4072D/4073D/4093D	5	€ 4,10
Sacs à poussière en papier.				
	194566-1	4076D/BCL182/CL102D/DCL182	5	€ 4,10
Sac à poussière réutilisable en tissu filtrant.				
	197899-3	DVC260/DVC260ZX	1	€ 23,60
Sac à poussière en papier filtrant.				
	197903-8	DVC260/DVC260ZX	10	€ 23,60
Filtre en tissu.				
	443060-3	BCL140/BCL180/CL070D/CL100D	1	€ 1,10

ACCU

FORER ET
BURINER

PERÇAGE

VISSER

MEULAGE

COUPER

SCIER

RABOTAGE

DEFONÇAGE

PONÇAGE

DIVERS

NETTOYAGE

FIXATION

JARDINAGE

RANGER/EPI

(DE)
MONTAGE

Accessoires pour aspirateurs et souffleurs



Pré-filtre.

451208-3

CL070D/CL100D/BCL140/BCL180

1

€ 1,60

Filtre plissé du robot aspirateur DRC200.



SH00000213







DRC200

1

€ 55,00

Embout et brosses pour aspirateurs à batteries



	Numéro de commande	Largeur	Longueur	Diamètre intern	Convient pour modèle	Pièces	Prix euro hors tva
	Brosse d'aspiration.						
	122520-5	230 mm		30 mm	4073D/4093D	1	€ 7,20
	122859-6	230 mm		30 mm	BCL140/BCL180/BCL182/DCL182	1	€ 7,20
	123485-4	230 mm		30 mm	CL070D/CL100D	1	€ 9,00
	123486-2				DVC260		€ 10,00
	Brosse pour tablettes et rayons.						
	191724-0	100 mm			4073D/4076D/DCL182/DVC260	1	€ 9,20
	Embout caoutchouc flexible.						
	197901-2				DVC260		€ 6,00
	Brosse pour sol et tapis.						
	198532-0	320 mm		28 mm	DVC260	1	€ 23,00

ACCU

FORER ET
BURINER

PERÇAGE

VISSER

MEULAGE

COUPER

SCIER

RABOTAGE

DEFONÇAGE

PONÇAGE

DIVERS

NETTOYAGE





FIXATION

JARDINAGE

RANGER/EPI





(DE)
MONTAGE

Accessoires pour aspirateurs et souffleurs

Embout d'aspiration plat.						
	416041-0	160 mm	30 mm	CL070D/CL100D/ CL102D/4073D/4076D/ 4093D	1	€ 1,20
	451243-1	160 mm	30 mm	BCL140/BCL180/BCL182/ DCL182	1	€ 1,20
Brosse d'aspiration.						
	SH0000058			DCL500/DCL501	1	€ 20,49
Brosse principale du robot aspirateur DRC200Z.						
	SH0000063			DRC200	1	€ 55,00
Brosses latérales du robot aspirateur DRC200Z.						
	SH0000065			DRC200	2	€ 35,00

Accessoires divers pour aspirateurs



	Numéro de commande	Convient pour modèle	Pièces	Prix euro hors tva
Tube d'aspiration télescopique, longueur 500-850mm.				
	123584-2	DVC260		€ 20,00
Poignée courbée en plastique.				
	126756-8	DVC260	1	€ 9,00
Bandoulière.				
	166094-6	BVC340/BVC350/DVC350/DUB362	1	€ 2,95
Tuyau flexible.				
	191496-7	4033D/4073D/4093D/3708F	1	€ 5,10
Clip pour câble 10-33mm. Pour fixer le câble de secteur sur le tuyau d'aspiration.				
	195544-4	VC2510/LVC3210/LVC3211/MVC3211/HVC2211M	1	€ 0,80
Tuyau d'aspiration.				
	416042-8	4073D	1	€ 4,10
	451244-9	CL070D/BCL140/BCL180/BCL182/DCL182	1	€ 2,30

ACCU

FORER ET
BURINER

PERÇAGE

VISSER

MEULAGE

COUPER

SCIER

RABOTAGE

DEFONÇAGE

PONÇAGE

DIVERS

NETTOYAGE

FIXATION

JARDINAGE

RANGER/EPI

(DE)
MONTAGE

Accessoires pour aspirateurs et souffleurs

Support pour buse à fentes.



451245-7	CL070D/BCL140/BCL180/BCL182/DCL182	1	€ 1,10
----------	------------------------------------	---	--------

Tuyau d'aspiration.



SH00000034	DCL500/DCL501	1	€ 60,00
------------	---------------	---	---------

Plaque de fond du robot aspirateur DRC200Z.



SH00000064	DRC200	1	€ 30,00
------------	--------	---	---------







Ruban de limite adhésif pour le robot aspirateur DRC200Z, pour le confinement dans une zone définie. Longueur: 15m.



SH00000231	DRC200	1	€ 40,00
------------	--------	---	---------



Accessoires divers pour souffleurs

	Numéro de commande	Longueur	Convient pour modèle	Pièces	Prix euro hors tva
	Sac à poussières en tissu.				
	122321-1		UB1101/BUB142/BUB182/DUB182/UB120D/UB140D	1	€ 3,10
	123241-2		UB1103	1	€ 5,70
	Buse en caoutchouc pour souffler/aspirer.				
	123246-2	430 mm	UB1103	1	€ 10,20
	132025-7	220 mm	UB1101/UB120D/UB140D	1	€ 4,60
	Kit d'aspiration flexible, consistant d'un tube d'aspiration, un tuyau flexible et une buse à fentes.				
	191750-9		UB1101/UB120D/UB140D	1	€ 13,30
	196643-5		UB1103	1	€ 13,30

ACCU

FORER ET
BURINER

PERÇAGE

VISSER

MEULAGE

COUPER

SCIER

RABOTAGE

DEFONÇAGE

PONÇAGE

DIVERS

NETTOYAGE

FIXATION

JARDINAGE

RANGER/EPI

(DE)
MONTAGE

Accessoires pour aspirateurs et souffleurs









Buse soufflante.				
196729-5	520 mm	UB1103	1	€ 18,50

Accessoires pour pistolets à air chaud

Buses



	Numéro de commande	Diamètre d'ajustement (mm int.)	Longueur	Pièces	Prix euro hors tva
	Buse pour le soudage rapide.				
	P-71473			1	€ 14,40
	Buse réfléchissante fil d'apport.				
	P-71495			1	€ 9,70
	Buse réductrice conique pour concentrer la chaleur.				
	P-71439	35 mm	41 mm	1	€ 7,80
	Buse réfléchissante. Pour la soudure, l'étamage et l'application de gaines thermorétractables.				
	P-71445	35 mm	58 mm	1	€ 7,80
	Buse à fente large. Pour une répartition égale de l'air chaud. Idéal pour sécher ou décaper la peinture.				
	P-71423	35 mm	58 mm	1	€ 9,00
	Buse de soudage par chevauchement. La forme plate et évasée est très bien adaptée aux travaux de soudure.				
	P-71489	35 mm	80 mm	1	€ 12,20

ACCU

FORER ET
BURINER

PERÇAGE

VISSER

MEULAGE

COUPER

SCIER

RABOTAGE

DEFONÇAGE

PONÇAGE

DIVERS

NETTOYAGE

FIXATION

JARDINAGE

RANGER/EPI

(DE)
MONTAGE

Accessoires pour aspirateurs et souffleurs



Buse de soudage. Concentre fortement la chaleur pour la réalisation de soudures.

P-71451	35 mm	94 mm	1	€ 12,20
---------	-------	-------	---	---------

Baguettes de soudage



Numéro de commande	Diamètre	Longueur	Pièces	Prix euro hors tva
Baguette de soudage PP.				
P-71510	4 mm	225 mm	20	€ 18,00
Baguette de soudage HDPE.				
P-71526	4 mm	225 mm	20	€ 18,00
Baguette de soudage ABS.				
P-71532	4 mm	225 mm	20	€ 18,00

Divers accessoires pour pistolets à air chaud



Numéro de commande	Largeur	Matière plastique	Convient pour modèle	Pièces	Prix euro hors tva
Coffret de transport synthétique.					
HG118897		•	HG5002/HG650C/HG550V/HG551V	1	€ 21,60
Rouleau marouffleur.					
P-71504	30 mm			1	€ 10,70



ACCESSOIRES

FIXATION

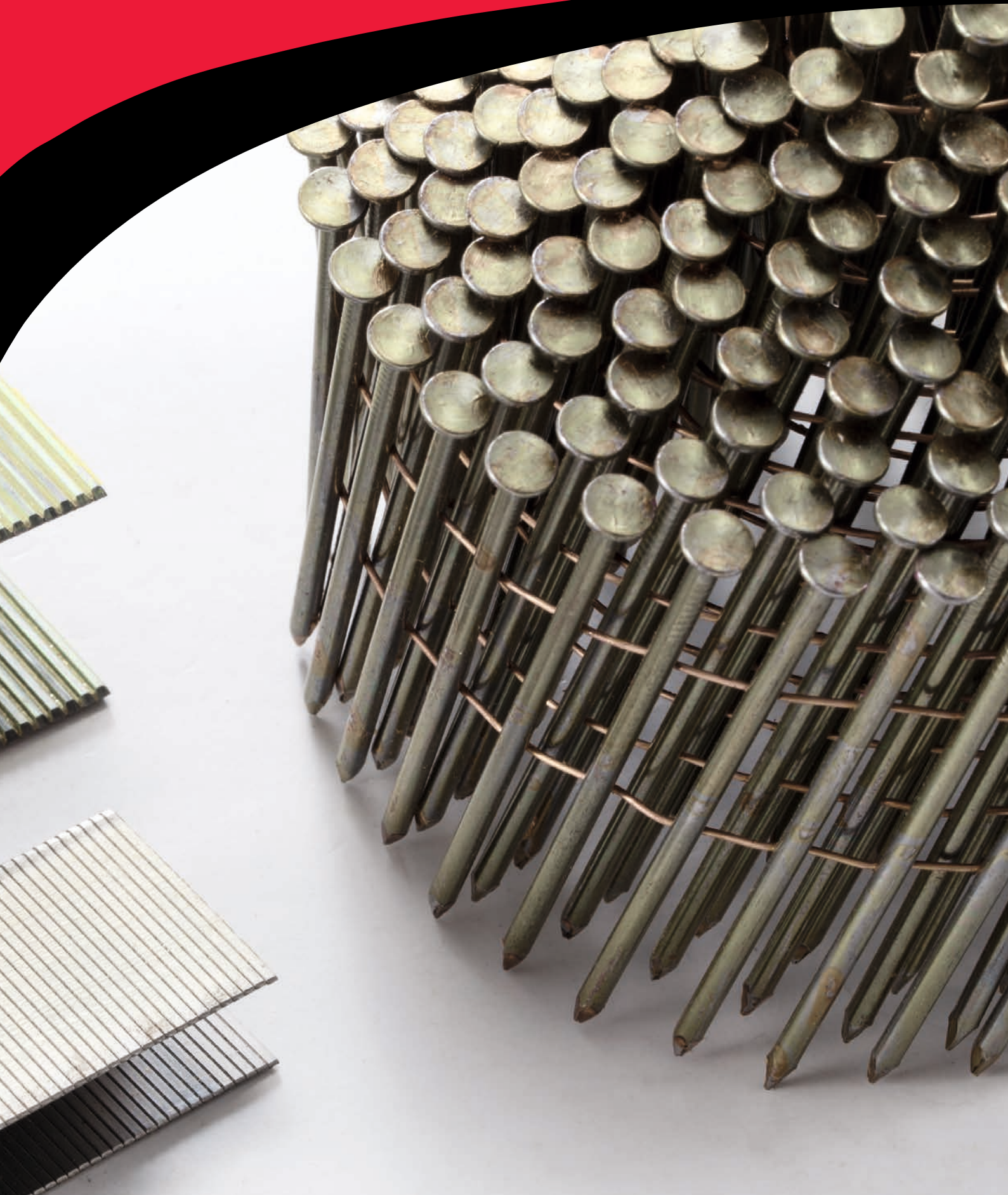

Accessoires pour machines à air comprimé et fixation

Agrafes



Agrafes (type RT)

Numéro de commande	Longueur	Largeur d'agrafe	Epaisseur	Largeur	Galvanisé	Convient pour modèle	Pièces
F-81518	7 mm	10 mm	0,5 mm	0,75 mm	•	BST110/DST111/DST112	2500
F-81521	10 mm	10 mm	0,5 mm	0,75 mm	•	BST110/DST111/DST112	2500



Agrafes (type ARROW)

Agrafes à fil aplati, bien adaptées à la fixation de carton, feuilles et bâches, papier, étiquettes, etc.

Numéro de commande	Longueur	Largeur d'agrafe	Epaisseur	Largeur	Type	Galvanisé	Convient pour modèle	Pièces
F-32647	10 mm	10,55 mm	0,6 mm	1,22 mm	1010HD	•	DST220/DST221	5040
F-32650	13 mm	10,55 mm	0,6 mm	1,22 mm	1013HD	•	DST220/DST221	5040
F-32663	16 mm	10,55 mm	0,6 mm	1,22 mm	1016HD	•	DST220/DST221	5040
F-32676	19 mm	10,55 mm	0,6 mm	1,22 mm	1019HD	•	BST220/BST221/ T221D/DST221/ DST220	5040
F-32689	22 mm	10,55 mm	0,6 mm	1,22 mm	1022HD	•	BST221/BST220/ T221D/DST221	5040



Agrafes 18 ga (Narrow crown)

Agrafes Makita, à utiliser pour tous les travaux d'agencement et de finition.

Numéro de commande	Longueur	Largeur d'agrafe	Largeur	Epaisseur	Galvanisé	Calibre du fixant	Convient pour modèle	Pièces
P-49753	15 mm	5,7 mm	1,2 mm	1,0 mm	•	18 Ga	AT638/AT450H	5000
P-49766	19 mm	5,7 mm	1,2 mm	1,0 mm	•	18 Ga	AT638/AT450H	5000

Accessoires pour machines à air comprimé et fixation

P-49775	25 mm	5,7 mm	1,2 mm	1,0 mm	•	18 Ga	AT638/AT450H	5000
P-49781	30 mm	5,7 mm	1,2 mm	1,0 mm	•	18 Ga	AT638/AT450H	5000
P-49797	35 mm	5,7 mm	1,2 mm	1,0 mm	•	18 Ga	AT638/AT450H	5000
P-49806	40 mm	5,7 mm	1,2 mm	1,0 mm	•	18 Ga	AT638/AT450H	5000

Agrafes 18 ga pour revêtement de sol (Narrow crown)

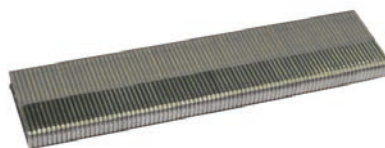

Numéro de commande	Longueur	Largeur d'agrafe	Epaisseur	Largeur	Calibre du fixant	Convient pour modèle	Pièces
F-33517	25 mm	6,1 mm	1,25 mm	1,1 mm	18 Ga	AT450H	3000
F-33533	38 mm	6,1 mm	1,25 mm	1,1 mm	18 Ga	AT450H	3000
F-33559	50 mm	6,1 mm	1,25 mm	1,1 mm	18 Ga	AT450H	3000

Pins



Pins 23 ga

Numéro de commande	Longueur	Epaisseur	Largeur	Galvanisé	Calibre du fixant	Convient pour modèle	Pièces
F-31825	18 mm	0,6 mm	0,6 mm	•	23 Ga	AF500HP/BPT350/ BPT351/DPT351	10000
F-31838	25 mm	0,6 mm	0,6 mm	•	23 Ga	BPT350/BPT351/DPT351/ AF500HP	10000
F-31841	30 mm	0,6 mm	0,6 mm	•	23 Ga	BPT350/BPT351/DPT351/ AF500HP	10000
F-31854	35 mm	0,6 mm	0,6 mm	•	23 Ga	BPT350/BPT351/DPT351/ AF500HP	10000
F-32920	45 mm	0,6 mm	0,6 mm	•	23 Ga	AF500HP	10000
F-32933	50 mm	0,6 mm	0,6 mm	•	23 Ga	AF500HP	10000

ACCU

FORER ET
BURINER

PERCAGE

VISSER

MEULAGE

COUPER

SCIER

RABOTAGE

DEFONCAGE

PONCAGE

DIVERS

NETTOYAGE

FIXATION

JARDINAGE

RANGER/EPI

(DE)
MONTAGE

Accessoires pour machines à air comprimé et fixation

Mini-brads et brads

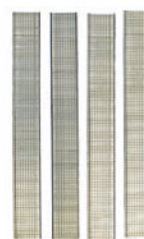

Clous de finition 18Ga (mini-brads)

Numéro de commande	Longueur	Largeur	Epaisseur	Diamètre tête de clou	Galvanisé	Convient pour modèle	Pièces
F-37335	15 mm	1,25 mm	1,05 mm	2,0 mm	•	AF550H/DBN500	7000
F-37348	20 mm	1,25 mm	1,05 mm	2,0 mm	•	AF550H/DBN500	7000
F-37351	25 mm	1,25 mm	1,05 mm	2,0 mm	•	AF503A/AF505/AF550H	7000
F-37364	30 mm	1,25 mm	1,05 mm	2,0 mm	•	AF503A/AF505/AF550H	7000
F-37377	35 mm	1,25 mm	1,05 mm	2,0 mm	•	AF503A/AF505/AF550H	7000
F-37380	40 mm	1,25 mm	1,05 mm	2,0 mm	•	AF503A/AF505/AF550H	7000
F-37393	45 mm	1,25 mm	1,05 mm	2,0 mm	•	AF503A/AF505/AF550H	7000
F-37409	50 mm	1,25 mm	1,05 mm	2,0 mm	•	AF503A/AF505/AF550H	7000
F-32946	55 mm	1,25 mm	1,05 mm	2,0 mm	•	AF550H	5000



Clous de finition (brads) 16Ga

Numéro de commande	Longueur	Epaisseur	Diamètre tête de clou	Galvanisé	Convient pour modèle	Pièces
F-33922	25 mm	1,4 mm	2,8 mm	•	DBN600	2000
F-33935	30 mm	1,4 mm	2,8 mm	•	DBN600	2000
F-33948	32 mm	1,4 mm	2,8 mm	•	DBN600	2000
F-33951	35 mm	1,4 mm	2,8 mm	•	DBN600	2000
F-33964	38 mm	1,4 mm	2,8 mm	•	DBN600	2000
F-33977	40 mm	1,4 mm	2,8 mm	•	DBN600	2000
F-33980	45 mm	1,4 mm	2,8 mm	•	DBN600	2000
F-33993	50 mm	1,4 mm	2,8 mm	•	DBN600	2000
F-34001	57 mm	1,4 mm	2,8 mm	•	DBN600	2000
F-34014	60 mm	1,4 mm	2,8 mm	•	DBN600	2000
F-34027	64 mm	1,4 mm	2,8 mm	•	DBN600	2000

Accessoires pour machines à air comprimé et fixation

Clous de finition INOX 16Ga (brads)

Numéro de commande	Longueur	Epaisseur	Diamètre tête de clou	Convient pour modèle	Pièces
F-34043	38 mm	1,4 mm	2,8 mm	DBN600	2000
F-34056	50 mm	1,4 mm	2,8 mm	DBN600	2000
F-34069	64 mm	1,4 mm	2,8 mm	DBN600	2000

Clous de finition 16 Ga (brads) avec 2 cartouches de gaz

Clous de finition galvanisés 16 Gauge pour plinthes, chambranles, montage de stand et finitions intérieures.



Numéro de commande	Longueur	Epaisseur	Diamètre tête de clou	Galvanisé	Convient pour modèle	Pièces
195670-9	25 mm	1,4 mm	2,8 mm	•	GF600SE	2000
195671-7	30 mm	1,4 mm	2,8 mm	•	GF600SE	2000
195672-5	32 mm	1,4 mm	2,8 mm	•	GF600SE	2000
195673-3	35 mm	1,4 mm	2,8 mm	•	GF600SE	2000
195674-1	38 mm	1,4 mm	2,8 mm	•	GF600SE	2000
195675-9	40 mm	1,4 mm	2,8 mm	•	GF600SE	2000
195676-7	45 mm	1,4 mm	2,8 mm	•	GF600SE	2000
195677-5	50 mm	1,4 mm	2,8 mm	•	GF600SE	2000
195678-3	57 mm	1,4 mm	2,8 mm	•	GF600SE	2000
195679-1	60 mm	1,4 mm	2,8 mm	•	GF600SE	2000
195680-6	64 mm	1,4 mm	2,8 mm	•	GF600SE	2000



Clous de finition INOX 16Ga (brads) avec 2 cartouches de gaz

Numéro de commande	Longueur	Epaisseur	Diamètre tête de clou	Convient pour modèle	Pièces
195682-2	38 mm	1,4 mm	2,8 mm	GF600SE	2000
195683-0	50 mm	1,4 mm	2,8 mm	GF600SE	2000
195684-8	64 mm	1,4 mm	2,8 mm	GF600SE	2000

ACCU

FORER ET
BURINER

PERÇAGE

VISSER

MEULAGE

COUPER

SCIER

RABOTAGE

DEFONÇAGE

PONÇAGE

DIVERS

NETTOYAGE

NETTOYAGE

FIXATION

JARDINAGE

RANGER/EPI

(DE)
MONTAGE

Accessoires pour machines à air comprimé et fixation

Clous

ACCU

FORER ET
BURINER

PERÇAGE

VISSER

MEULAGE

COUPER

SCIER

RABOTAGE

DEFONÇAGE

PONÇAGE

DIVERS

NETTOYAGE

FIXATION

JARDINAGE

RANGER/EPI

(DE)
MONTAGE

Clous de construction en rouleau plat (assemblé par fil)

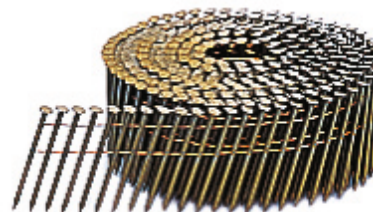

Numéro de commande	Section du clou	Longueur	Diamètre tête de clou	Tige lisse	Tige crantée	Blanc	Convient pour modèle	Pièces
F-31243	2,5 mm	50 mm	6,0 mm	•		•	AN610H/AN620H/ AN711H/AN911H	10800
F-30900	2,5 mm	65 mm	6,0 mm	•		•	AN610H/AN620H/ AN711H/AN911H	8100
F-30881	2,9 mm	65 mm	7,0 mm		•	•	AN610H/AN620H/ AN711H/AN911H	6750
F-30836	3,1 mm	65 mm	7,3 mm	•		•	AN610H/AN620H/ AN711H/AN911H	6075
F-31298	3,1 mm	75 mm	7,2 mm	•		•	AN711H/AN911H	4050
F-31320	3,2 mm	75 mm	7,0 mm		•	•	AN711H/AN911H	4050
F-31304	3,1 mm	85 mm	7,2 mm	•		•	AN911H	4050
F-31317	3,1 mm	90 mm	7,5 mm	•		•	AN911H	4050
F-31346	3,2 mm	90 mm	7,0 mm		•	•	AN911H	4050
F-31362	3,8 mm	90 mm	7,9 mm	•		•	AN911H	2700

Clous de construction en rouleau conique (assemblé par fil)

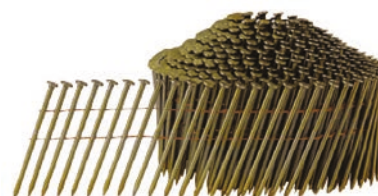

Numéro de commande	Section du clou	Longueur	Diamètre tête de clou	Tige lisse	Blanc	Convient pour modèle	Pièces
F-32766	2,1 mm	32 mm	5,0 mm	•	•	AN510H/AN610H	21600
F-32779	2,1 mm	38 mm	5,0 mm	•	•	AN510H/AN610H	18000
F-32782	2,1 mm	45 mm	5,0 mm	•	•	AN510H/AN610H	18000
F-32795	2,1 mm	50 mm	5,0 mm	•	•	AN510H/AN610H	14400

Accessoires pour machines à air comprimé et fixation

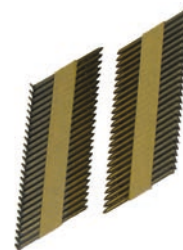

Clous en bande tête D

Numéro de commande	Section du clou	Longueur	Diamètre tête de clou	Angle du magasin	Convient pour modèle	Pièces
F-37412	2,9 mm	50 mm	7 mm	34 °	AN942/AN943/GN900	5000
F-37425	2,9 mm	60 mm	7 mm	34 °	AN942/AN943/GN900	4000
P-49834	2,9 mm	65 mm	7 mm	34 °	AN942/AN943/GN900	4000
F-37441	2,9 mm	70 mm	7 mm	34 °	AN942/AN943/GN900	4000
F-37454	3,1 mm	75 mm	7 mm	34 °	AN942/AN943/GN900	4000
F-37467	3,1 mm	80 mm	7 mm	34 °	AN942/AN943/GN900	4000
F-37470	3,1 mm	90 mm	7 mm	34 °		4000



Clous en bande tête D avec 3 cartouches à gaz

Numéro de commande	Section du clou	Longueur	Tige crantée	Blanc	Galvanisé	Angle du magasin	Convient pour modèle	Pièces
194765-5	2,9 mm	51 mm	•		•	34 °	GN900	3300
194764-7	2,9 mm	51 mm	•	•		34 °	GN900	3300
194767-1	2,9 mm	63 mm	•	•		34 °	GN900	3300



Clous en bande tête D avec 2 cartouches à gaz

Numéro de commande	Section du clou	Longueur	Tige lisse	Tige crantée	Blanc	Galvanisé	Angle du magasin	Convient pour modèle	Pièces
194770-2	3,1 mm	63 mm		•		•	34 °	GN900	2200
194773-6	3,1 mm	75 mm		•		•	34 °	GN900	2200
194772-8	3,1 mm	75 mm		•	•		34 °	GN900	2200

ACCU

FORER ET
BURINER

PERÇAGE

VISSER

MEULAGE

COUPER

SCIER

RABOTAGE

DEFONCAGE

PONCAGE

DIVERS

NETTOYAGE

FIXATION

JARDINAGE

RANGER/ÉPI

(DE)
MONTAGE

Accessoires pour machines à air comprimé et fixation

194777-8	3,1 mm	90 mm	•			•	34 °	GN900	2200
194776-0	3,1 mm	90 mm	•		•		34 °	GN900	2200

Clous en bande tête D avec 1 cartouche à gaz



Numéro de commande	Section du clou	Longueur	Tige crantée	Galvanisé	Galvanisation thermique	Angle du magasin	Convient pour modèle	Pièces
194786-7	2,9 mm	63 mm	•		•	34 °	GN900	1100
194792-2	2,9 mm	75 mm	•	•		34 °	GN900	1100
194794-8	2,9 mm	83 mm	•		•	34 °	GN900	1100

Clous en bande avec support plastique premium pour béton avec 1 cartouche à gaz

Les clous pour béton premium Makita conviennent pour la fixation dans le béton avec une densité maximale C50/60 et l'acier avec une résistance jusqu'à 550 N/mm².



Numéro de commande	Longueur	Epaisseur	Dureté	Acier zingué	Convient pour modèle	Pièces
196285-5	15 mm	3,1 mm	58-60 HRC	•	GN420C	1000
196286-3	17 mm	3,1 mm	58-60 HRC	•	GN420C	1000
196287-1	22 mm	3,1 mm	58-60 HRC	•	GN420C	1000
196288-9	27 mm	3,1 mm	58-60 HRC	•	GN420C	1000
196289-7	32 mm	3,1 mm	58-60 HRC	•	GN420C	1

Clous en bande avec support plastique standard pour béton avec 1 cartouche à gaz

Les clous pour béton standard Makita conviennent pour la fixation dans le béton avec une densité maximale C30/37 et l'acier avec une résistance jusqu'à 350 N/mm².



Numéro de commande	Longueur	Epaisseur	Dureté	Galvanisé	Convient pour modèle	Pièces
196290-2	20 mm	2,6 mm	53-56 HRC	•	GN420C	1000

Accessoires pour machines à air comprimé et fixation

196291-0	25 mm	2,6 mm	53-56 HRC	•	GN420C	1000
196292-8	30 mm	2,6 mm	53-56 HRC	•	GN420C	1000
196293-6	35 mm	2,6 mm	53-56 HRC	•	GN420C	1000
196294-4	40 mm	2,6 mm	53-56 HRC	•	GN420C	1000

Tuyaux pour air comprimé

Tuyaux à air comprimé haute pression

Tuyaux à air comprimé très flexible, à utiliser avec toutes les cloueuses et agrafeuses Makita 'High Pressure'. La pression maximale pour le tuyau est de 32,5 bar.



Numéro de commande	Longueur tuyau	Diamètre	Pièces	Prix euro hors tva
Tuyau à air haute pression avec enrouleur 30m.				
B-80008	30 m	6 mm	1	€ 379,00
Tuyau à air haute pression 15m.				
B-80014	15 m	6 mm	1	€ 159,00
Tuyau à air haute pression 30m.				
B-80020	30 m	6 mm	1	€ 220,00
Tuyau à air haute pression 7,5m.				
B-80036	7,5 m	6 mm	1	€ 128,00

Tuyaux pour air comprimé

Tuyaux à air comprimé, à utiliser avec les cloueuses et agrafeuses Makita de 8 bar.



Numéro de commande	Longueur tuyau	Diamètre	Pièces	Prix euro hors tva
P-45973-10	10 m	8 mm	1	€ 32,80
P-45973-15	15 m	8 mm	1	€ 41,00
P-45973-20	20 m	8 mm	1	€ 49,00
P-45973-30	30 m	8 mm	1	€ 123,00

ACCU

FORER ET
BURINER

PERÇAGE

VISSER

MEULAGE

COUPER

SCIER

RABOTAGE

DEFONÇAGE

PONÇAGE

DIVERS

NETTOYAGE

FIXATION

JARDINAGE

RANGER/EPI

(DE)
MONTAGE

Accessoires pour machines à air comprimé et fixation

Accessoires fonctionnels pour machines à air comprimé et fixation

Palpeurs

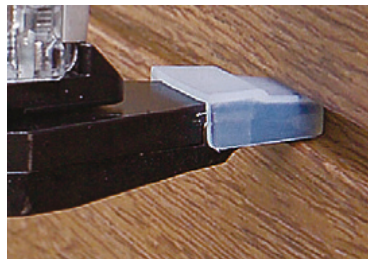

Palpeurs pour différentes machines à clouer ou agrapheur.



Numéro de commande	Convient pour modèle	Pièces	Prix euro hors tva
419525-7	BPT350/BPT351/DBN500/DPT351	1	€ 1,70
421574-2	AN610H	1	€ 2,50
421677-2	AN942/AN943	1	€ 2,60
421984-3	AN620H	1	€ 2,50
Adaptateur de bec, à utiliser avec des planches contreplaquées.			
421996-6	AN510H	1	€ 2,50
Adaptateur de bec, à utiliser pour la finition de sol.			
421997-4	AN510H	1	€ 2,50
424121-8	AF550H	1	€ 2,60
424126-8	AT450H	1	€ 2,50
424136-5	AN911H/AN711H	1	€ 2,60
424443-6	GF600SE	1	€ 2,60
424955-9	DPT353/PT354D	1	€ 1,70
450626-2	AF500HP	1	€ 2,50

Accessoires pour cloueuses à gaz



	Numéro de commande	Contenu	Convient pour modèle	Pièces	Prix euro hors tva
		Kit purificateur cloueuse à gaz.			
	194852-0		GN900	1	€ 46,00
		Nettoyant pour cloueuse à gaz.			
	242075-5	0,5 l	GN900	1	€ 23,00

Accessoires pour machines à air comprimé et fixation



Huile pour cloueur à gaz.				
242077-1	0,1 l	GN900	1	€ 12,80

Cartouche à gaz.



242088-6		GF600SE	1	€ 10,20
----------	--	---------	---	---------



Cartouche de gaz pour cloueur.



242094-1		GN900/GN420C	1	€ 12,80
----------	--	--------------	---	---------

Accessoires divers pour machines à air comprimé



	Numéro de commande	Convient pour modèle	Pièces	Prix euro hors tva
		Flacon d'huile 30cc pour cloueuse à air.		
	181434-7		1	€ 1,60
		Flacon d'huile 30cc pour machines à air haute pression.		
	194381-3	AN911H/AN711H/AN620H/AN610H/AN450H/AN250HC	1	€ 2,90
		Adaptateur à utiliser avec des clous plus court que 25mm.		
	346488-3	GF600SE	1	€ 3,40
		Manchon femelle pour tuyau HP.		
	A-46470		1	€ 74,00
		Manchon male pour tuyau HP.		
	A-46486		1	€ 43,00
		Raccord tuyau HP.		
	A-46676		1	€ 28,80
		Joints (6pcs) pour tuyau d'admission AS0AI154MK de la pompe à vide DVP180.		
	AS000AI158		6	€ 3,06

ACCU

FORER ET
BURINER

PERÇAGE

VISSER

MEULAGE

COUPER

SCIER

RABOTAGE

DEFONÇAGE

PONÇAGE

DIVERS

NETTOYAGE

FIXATION

JARDINAGE

RANGER/EPI

(DE)
MONTAGE

Accessoires pour machines à air comprimé et fixation



Bandoulière pour coffret AS0VP007MK de pompe à vide DVP180.			
AS00VP042		1	€ 12,00
Flacon d'huile (150ml) pour pompe à vide DVP180.			
AS00VP050M		1	€ 7,00
Tuyau d'admission avec vanne pour pompe à vide DVP180.			
AS0AI154MK		1	€ 35,00
Vanne d'admission avec manomètre pour pompe à vide DVP180.			
AS0VP051MK		1	€ 131,58
Adaptateur 5/16" (F) vers 1/4" (M) pour pompe à vide DVP180.			
AS0Y06110K		1	€ 12,24
Chariot de transport pour compresseur.			
HY00000212	AC310H	1	€ 143,00



Coffrets de transport

Numéro de commande	Matière plastique	No d'art. fermeture (*= set)	Convient pour modèle	Pièces	Prix euro hors tva
821512-8	•		GN420C	1	€ 56,50
HY00000090	•		AF505	1	€ 22,60
824841-8	•		AN943	1	€ 50,00
824815-9	•		BHR162/DHR162/DHR165/BPT350/BPT351/DBN500	1	€ 46,00
183771-5	•		T221D	1	€ 56,50
Coffret en aluminium avec bandoulière pour pompe à vide DVP180.					
AS0VP007MK				1	€ 70,00
824990-1	•	162315-4	GF600SE	1	€ 45,00
824864-6	•	163455-1	AR410HR	1	€ 45,00
824793-3	•	163455-1	AT450H/AN510H	1	€ 35,00
824490-1	•	186347-7	AN610H/AN620H	1	€ 28,00
824858-1	•	186347-7*	AF500HP/AF550H	1	€ 22,00
824792-5	•	188610-4*	AN250HC/AN450H/AN711H/AN911H	1	€ 32,00

ACCU

FORER ET
BURINER

PERÇAGE

VISSER

MEULAGE

COUPER

SCIER

RABOTAGE

DEFONÇAGE

PONÇAGE

DIVERS

NETTOYAGE

FIXATION

JARDINAGE

RANGER/ÉPI

(DE)
MONTAGE

ACCESSOIRES

JARDINAGE



Accessoires pour machines de jardinage

Accessoires pour tronçonneuses à chaîne

Guides de chaînes pour tronçonneuses avec rainure 1,1 mm



Numéro de commande	Pas	Longueur de guide-chaînes	Pignon	Convient pour modèle	Pièces	Prix euro hors tva
360308940	3/8 "	25 cm	•	UW2500	1	€ 77,00
958030611	3/8 "	30 cm	•	UC3020A/UC3041A	1	€ 17,70
958035611	3/8 "	35 cm	•	UC3520A/UC3541A	1	€ 19,00
958040611	3/8 "	40 cm	•	UC4020A/UC4041A	1	€ 20,50

Chaînes pour tronçonneuses type 291, rainure 1,1 mm

• Pas 3/8", rainure 0.043" (1.1mm). • Chaîne a profil bas anti-recul pour usage particulier. • Cette chaîne correspond au type Oregon 90SG. • Maillon entraîneur à talon perforé et conduite d'huile dans tous les maillons pour une meilleure lubrification. • Maillon de coupe résilient pour une coupe sans vibrations. • Angle de lime gravé dans la dent pour un affûtage simplifié. • Profil mince nécessitant moins de puissance pour emploi avec tronçonneuses électriques et tronçonneuses thermiques jusqu'à 40cc.



Numéro de commande	Longueur de guide-chaînes	Maillons	Pas	Rainure	Diamètre de lime	Convient pour modèle	Pièces	Prix euro hors tva
511291739	25 cm	39	3/8 "	1,1 mm	4,0/4,5 mm	UW2500	1	€ 15,40
958291646	30 cm	46	3/8 "	1,1 mm	4,5/4,0 mm	UC3020A/UC3041A	1	€ 14,90
958291652	35 cm	52	3/8 "	1,1 mm	4,5/4,0 mm		1	€ 16,90
958291656	40 cm	56	3/8 "	1,1 mm	4,5/4,0 mm	UC4020A/UC4041A	1	€ 18,00

Guides de chaînes pour tronçonneuses avec rainure 1,3 mm



Numéro de commande	Pas	Longueur de guide-chaînes	Pignon	Convient pour modèle	Pièces	Prix euro hors tva
168450-6	1/4 "	16 cm		BUC122/DUC122	1	€ 22,60
Guide-chaîne pour la ciselures et la sculpture.						
168407-7	1/4 "	25 cm		DCS232/BUC250/DUC252	1	€ 61,20
444033141	.325 "	33 cm	•	DCS4300/DCS4301/EA4300F	1	€ 25,60
444038141	.325 "	38 cm	•	DCS4300/DCS4301/EA4300F	1	€ 27,20
444045141	.325 "	45 cm	•	DCS4301/EA4300F	1	€ 30,50
168408-5	3/8 "	25 cm	•	BUC250/DUC252/DCS230T/DCS232	1	€ 18,00
442025661	3/8 "	25 cm	•	DCS3410TH	1	€ 20,50
Guide-chaîne pour EY401MP / 196101-1						
165695-7	3/8 "	25 cm	•		1	€ 15,40

Accessoires pour machines de jardinage

MR00288412	3/8 "	30 cm	•	EA3110T	1	€ 48,00
164533-0	3/8 "	30 cm	•	EA3100T	1	€ 28,80
958030661	3/8 "	30 cm	•	DCS3410TH/UC3030A/UC3051A/ UC3551A/UC4051A/UC4551A	1	€ 18,00
958035661	3/8 "	35 cm	•	DCS340/DCS341/DCS34/DCS3500/ DCS3501/EA3500F	1	€ 19,50
958040661	3/8 "	40 cm	•	UC4030A	1	€ 20,50
442045661	3/8 "	45 cm	•	UC4530A	1	€ 22,30

Chaînes pour tronçonneuses type 492, rainure 1,3 mm



Numéro de commande	Rainure	Pas	Maillons	Longueur de guide-chaînes	Diamètre de lime	Convient pour modèle	Pièces	Prix euro hors tva
531492640	1,3 mm	3/8 "	40	25 cm	4,0 mm	BUC250/DUC252/ DCS230T/DCS232/ DCS3410TH	1	€ 13,80
196519-6	1,3 mm	3/8 "	45	30 cm	4,0 mm		1	€ 18,00
196211-4	1,3 mm	3/8 "	46	30 cm	4,0 mm	UC3030A/UC3051A/ DCS3410TH/EA3110T/ EA3100T	1	€ 15,40
531492652	1,3 mm	3/8 "	52	35 cm	4,0 mm	DCS340/DCS341/ DCS3500/DCS3501/ EA3500F	1	€ 17,50
196213-0	1,3 mm	3/8 "	56	40 cm	4,0 mm	UC4030A/DCS400/ DCS401/EA3200S/ EA3201S/EA4300F	1	€ 18,50
196521-9	1,3 mm	3/8 "	59	40,5 cm	4,0 mm		1	€ 23,60
531492662	1,3 mm	3/8 "	62	45 cm	4,0 mm	UC4530A	1	€ 19,50

Chaînes pour tronçonneuses type 484, rainure 1,3 mm

• Pas .325", rainure 0.050" (1.3mm). • Chaîne a profil bas anti-recul pour usage occasionnel. • Cette chaîne correspond au type Oregon 95VP. • Cette chaîne à denture demi-ronde et profil fin demande moins de puissance lors de la coupe.. • Maillon entraîneur à talon perforé et conduite d'huile dans tous les maillons pour une meilleure lubrification.



Numéro de commande	Rainure	Pas	Maillons	Longueur de guide-chaînes	Diamètre de lime	Type de chaîne	Convient pour modèle	Pièces	Prix euro hors tva
532484056	1,3 mm	.325 "	56	33 cm	4.8/4,5 mm	484	DCS4300/ DCS4301/EA4300F	1	€ 18,00
532484064	1,3 mm	.325 "	64	38 cm	4.8/4,5 mm	484	DCS4300/ DCS4301	1	€ 19,80
532484072	1,3 mm	.325 "	72	45 cm	4.8/4,5 mm	484	DCS4300/ DCS4301	1	€ 22,00

Chaînes pour tronçonneuses divers types, rainure 1,3mm



Numéro de commande	Longueur de guide-chaînes	Pas	Rainure	Maillons	Type de chaîne	Diamètre de lime	Convient pour modèle	Pièces	Prix euro hors tva
791284-8	16 cm	1/4 "	1,3 mm	42	25AP	4,0 mm	BUC122/DUC122	1	€ 18,00

Accessoires pour machines de jardinage

Chaîne pour la ciselures et la sculpture.

194098-8	25 cm	1/4 "	1,3 mm	60	25AP	4,0 mm	BUC250/DUC252/ DCS232	1	€ 25,60
----------	-------	-------	--------	----	------	--------	--------------------------	---	---------

Chaîne pour EY401MP / 196101-1

196142-7	25 cm	3/8 "	1,3 mm	39	91VXL	4,0 mm	EY401MP	1	€ 14,90
----------	-------	-------	--------	----	-------	--------	---------	---	---------

A utiliser avec tronçonneuse à chaîne Makita 5014B.

791091-9	33,5 cm	1/4 "	1,3 mm	79	25AP	4,0 mm		1	€ 20,50
----------	---------	-------	--------	----	------	--------	--	---	---------

Guides de chaînes pour tronçonneuses avec rainure 1,5 mm



Numéro de commande	Pas	Longueur de guide-chaînes	Pignon	Convient pour modèle	Pièces	Prix euro hors tva
445033631	.325 "	33 cm	•	DCS4630	1	€ 30,80
445038631	.325 "	38 cm	•	DCS4630	1	€ 34,50
445045631	.325 "	45 cm	•	DCS4630	1	€ 37,50
445050455	3/8 "	50 cm		DCS6400/DCS6401/DCS7301/ DCS7901/EA7300P/EA7900P	1	€ 66,50
445060452	3/8 "	60 cm		DCS9010	1	€ 77,00
445060455	3/8 "	60 cm		DCS6400/DCS6401/DCS7301/ DCS7901/EA7300P/EA7900P	1	€ 77,00
445070455	3/8 "	70 cm		DCS7900	1	€ 85,00
445074452	3/8 "	74 cm		DCS9010	1	€ 102,00
958038651	3/8 "	38 cm	•	DCS430/DCS431/DCS460/DCS500 /DCS520/DCS4600S	1	€ 34,50
958045651	3/8 "	45 cm	•	DCS430/DCS431/DCS460/DCS500 /DCS520/DCS4600S	1	€ 37,50
445045655	3/8 "	45 cm	•	DCS6400/DCS7300/DCS7900	1	€ 41,00
445050655	3/8 "	50 cm	•	DCS6400/DCS6401/DCS7301/ DCS7901/EA7300P/EA7900P	1	€ 41,50
443053651	3/8 "	53 cm	•	DCS430/DCS431/DCS460/DCS500 /DCS520/DCS4600S	1	€ 41,50
445060555	3/8 "	60 cm	•	DCS6400/DCS6401/DCS7301/ DCS7901/EA7300P/EA7900P	1	€ 101,00

Chaînes pour tronçonneuses type 093, rainure 1,5 mm

- Pas 3/8", rainure 0.058" (1.5mm).
- Chaîne professionnelle à denture demi-ronde pour une progression de coupe rapide et un affûtage facile.
- Cette chaîne correspond au type Oregon 73DP.
- Maillon entraîneur en pente réduisant le danger de recul.
- Conduite d'huile dans tous les maillons pour une meilleure lubrification.



Numéro de commande	Longueur de guide-chaînes	Maillons	Pas	Rainure	Diamètre de lime	Convient pour modèle	Pièces	Prix euro hors tva
523093656	38 cm	56	3/8 "	1,5 mm	4.8/5,5 mm	DCS430/DCS431/ DCS500 /DCS520	1	€ 20,50
523093664	45 cm	64	3/8 "	1,5 mm	4.8/5,5 mm	DCS430/DCS431/ DCS500 /DCS520	1	€ 22,60
523093672	53 cm	72	3/8 "	1,5 mm	4.8/5,5 mm	DCS430/DCS431/ DCS500 /DCS520	1	€ 25,60

Accessoires pour machines de jardinage

Chaînes pour tronçonneuses type 099, rainure 1,5 mm

- Pas 3/8", rainure 0.058" (1.5mm).
- La classique parmi les chaînes professionnelles avec denture pointue tranchant complètement les fibres en une seule passe.
- Cette chaîne correspond au type Oregon 73LP.
- Maillon entraîneur en pente réduisant le danger de recul.
- Maillon de coupe résilient pour une coupe sans vibrations.
- Angle de lime gravé dans la dent pour un affûtage simplifié.



Numéro de commande	Longueur de guide-chaînes	Maillons	Pas	Rainure	Diamètre de lime	Convient pour modèle	Pièces	Prix euro hors tva
528099656	38 cm	56	3/8 "	1,5 mm	4.8/5,5 mm	DCS4630	1	€ 21,00
528099660	38 cm	60	3/8 "	1,5 mm	4.8/5,5 mm	DCS6400	1	€ 27,20
528099664	45 cm	64	3/8 "	1,5 mm	4.8/5,5 mm	DCS5000/EA5000P/EA6100P	1	€ 24,00
528099668	45 cm	68	3/8 "	1,5 mm	4.8/5,5 mm	DCS6400	1	€ 25,00
528099672	50 cm	72	3/8 "	1,5 mm	4.8/5,5 mm	DCS6400/DCS6401/DCS7301/DCS7901/EA7300P/EA7900P	1	€ 27,20
528099680	60 cm	80	3/8 "	1,5 mm	4.8/5,5 mm	DCS9010	1	€ 30,20
528099684	60 cm	84	3/8 "	1,5 mm	4.8/5,5 mm	DCS7300/DCS7900	1	€ 31,40
528099694	70 cm	94	3/8 "	1,5 mm	4.8/5,5 mm	DCS7900	1	€ 32,50
528099696	74 cm	96	3/8 "	1,5 mm	4.8/5,5 mm	DCS9010	1	€ 35,00

Chaînes pour tronçonneuses type 086, rainure 1,5 mm

- Pas 3/8", rainure 0.058" (1.5mm).
- Chaîne professionnelle à denture demi-ronde pour une progression de coupe rapide et un affûtage facile.
- Cette chaîne correspond au type Oregon 21BP.
- Conduite d'huile dans tous les maillons pour une meilleure lubrification.
- Maillon de coupe résilient pour une coupe sans vibrations.



Numéro de commande	Type de chaîne	Longueur de guide-chaînes	Maillons	Pas	Rainure	Diamètre de lime	Pièces	Prix euro hors tva
528086656	086	33 cm	56	.325 "	1,5 mm	4,5 mm	1	€ 21,00
528086664	086	38 cm	64	.325 "	1,5 mm	4,5 mm	1	€ 22,00
528086672	086	45 cm	72	.325 "	1,5 mm	4,5 mm	1	€ 24,00

Chaînes pour tronçonneuses type 686, rainure 1,5 mm

- Pas 3/8", rainure 0.058" (1.5mm).
- Chaîne professionnelle à denture demi-ronde pour une progression de coupe rapide et un affûtage facile.
- Cette chaîne correspond au type Oregon 21LP.
- Maillon entraîneur en pente réduisant le danger de recul.
- Conduite d'huile dans tous les maillons pour une meilleure lubrification.



Numéro de commande	Longueur de guide-chaînes	Maillons	Pas	Rainure	Diamètre de lime	Convient pour modèle	Pièces	Prix euro hors tva
534686072	45 cm	72	.325 "	1,5 mm	4.5/4,8 mm	DCS4630	1	€ 25,00

ACCU

FORER ET
BURINER

PERÇAGE

VISSER

MEULAGE

COUPER

SCIER

RABOTAGE

DEFONÇAGE

PONÇAGE

DIVERS

NETTOYAGE

FIXATION

JARDINAGE

RANGER/ÉPI

(DE)
MONTAGE

Accessoires pour machines de jardinage

Protèges chaînes

Protèges chaînes, pour le rangement ou le transport de la machine.



Numéro de commande	Longueur	Convient pour modèle	Pièces	Prix euro hors tva
416311-7	160 mm	BUC122/DUC122/UC120D	1	€ 3,00
418845-6	250 mm	DCS230T/DCS232	1	€ 3,00
452093-7	250 mm	BUC250/DUC252/DUC254/EY2650H25H/EY401MP	1	€ 3,00
419288-5	300 mm	UC3020A/UC3041A/UC3520A/UC3541A/UC4020A/UC4041A	1	€ 4,60
419559-0	330 mm	EA3100T/EA3110T	1	€ 4,60
952010630	330 mm	DCS3500/DCS3501/EA3500F	1	€ 7,20
952010640	350 mm	EA3500F	1	€ 7,20
952020640	400 mm	DCS4630/EA4300F/DCS5121/EA5000P/EA6100P	1	€ 7,20
952100633	400 mm	DCS3410TH	1	€ 4,60
419560-5	450 mm	UC4530A/UC4551A	1	€ 4,60
952020650	500 mm	DCS6401/DCS7300/DCS7301/EA7300P	1	€ 8,70
952020660	600 mm	DCS7900/DCS7901/DCS9010	1	€ 8,70

Pignons d'entraînement à chaîne fixes

Makita propose un assortiment de pignons de guide pour toutes les tronçonneuses Makita et quasiment tous les modèles d'autres marques.



Numéro de commande	Pas	Nombre de dents	Convient pour modèle	Pièces	Prix euro hors tva
181223312	.325 "	7	DCS3500/DCS3501/EA3500F/DCS4300/DCS4301/DCS460	1	€ 19,00
165405-2	1/4 "	8	DCS232	1	€ 18,00
125331-7	3/8 "	6	UC3030A/UC3051A/UC3551A/UC4051A/UC4551A/UC3530A	1	€ 12,30
140980-9	3/8 "	6	EA3200S/EA3201S	1	€ 12,50
165393-3	3/8 "	6	DCS232	1	€ 18,00
195223312	3/8 "	6	DCS3500/DCS3501/EA3500F/DCS4300/EA4300F/DCS4301	1	€ 18,50
036223115	3/8 "	6	DCS34/DCS4610	1	€ 13,50
170223111	3/8 "	6	DCS3410TH/EA3500S	1	€ 15,00
225223112	3/8 "	6	UC3003A/UC3503A/UC4003A/UC4503A	1	€ 15,30
958501615	3/8 "	6	DCS340/DCS341/DCS400/DCS401	1	€ 16,20
181223322	3/8 "	7	DCS460/DCS500 /DCS5121	1	€ 22,00

Accessoires pour machines de jardinage

Pignons d'entraînement à chaîne libres

Makita propose un assortiment de pignons de guide pour toutes les tronçonneuses Makita et quasiment tous les modèles d'autres marques.



Numéro de commande	Pas	Nombre de dents	Convient pour modèle	Pièces	Prix euro hors tva
181224040	.325 "	7	DCS4600S/DCS4630/DCS5000/EA5000P/EA6100P	1	€ 8,20
020224070	.325 "	8	DCS430/DCS431/DCS520	1	€ 8,00
221528-7	1/4 "	8	BUC250/DUC252	1	€ 14,40
221527-9	1/4 "	9	BUC122/DUC122	1	€ 2,60
221526-1	3/8 "	6	UC3020A/UC3041A/UC3520A/UC3541A/UC4020A/UC4041A	1	€ 3,10
026224010	3/8 "	7	DCS430/DCS431/DCS520/DCS4600S/DCS4630/DCS5000	1	€ 8,00
119224070	3/8 "	8	DCS6401/DCS7301/DCS7901/EA7300P/EA7900P/DCS9010	1	€ 8,20



Filtres à air

Numéro de commande	Convient pour modèle	Pièces	Prix euro hors tva
Filtre à air.			
020173202	DCS520	1	€ 15,00
024173230	DCS9010	1	€ 17,50
036173011	DCS4610	1	€ 1,50
Filtre à air (nylon), à utiliser dans des conditions humides.			
038173011	DCS6401/DCS7301/DCS7901/EA7300P/EA7900P	1	€ 18,00
Filtre à air (en voile), à utiliser dans des conditions sèches ou poussiéreuses.			
038173101	DCS6401/DCS7301/DCS7901/EA7300P/EA7900P	1	€ 18,00
Préfiltre autoadhésif en nylon pour couvrir les fentes d'aération.			
038173200	DCS6401/DCS7301/DCS7901/EA7300P/EA7900P	1	€ 4,50
Filtre à air.			
125173010	EA3500S	1	€ 3,10
Filtre à air en polyester.			
130173010	EA6100P	1	€ 11,30
181173090	DCS5030/EA5000P	1	€ 15,40
Filtre à air (en voile), à utiliser dans des conditions sèches ou poussiéreuses.			
181173190	DCS460/DCS4630/DCS500 /DCS5121	1	€ 15,40
Filtre à air (nylon), à utiliser dans des conditions humides.			
181173240	DCS460/DCS500 /DCS5121	1	€ 15,40

ACCU

FORER ET
BURINER

PERÇAGE

VISSER

MEULAGE

COUPER

SCIER

RABOTAGE

DEFONÇAGE

PONÇAGE

DIVERS

NETTOYAGE

FIXATION

JARDINAGE

RANGER/EPI

(DE)
MONTAGE

Accessoires pour machines de jardinage

Filtre à air (nylon), à utiliser dans des conditions humides.

181173240	DCS460/DCS500 /DCS5121	1	€ 15,40
195173050	DCS3500/DCS3501/EA3500F/DCS4300/DCS4301	1	€ 15,40

Filtre à air (en voile), à utiliser dans des conditions sèches ou poussiéreuses.

195173150	DCS3500/DCS3501/EA3500F/DCS4300/DCS4301	1	€ 15,40
-----------	---	---	---------

Filtre à air.

423414-0	EA3200S/EA3201S	1	€ 1,60
443118-8	DCS230T/DCS232	1	€ 1,60

Filtre à air (heavy duty), pour un usage intensif et continu. Ce filtre à air est uniquement remplaçable en set à cause d'un changement en dimensions. Une instruction d'installation et entretien est livrée avec chaque set.

957173400	DCS6401/DCS7301/DCS7901/EA7300P/EA7900P	1	€ 128,00
-----------	---	---	----------

Kit d'accessoires de secours pour tronçonneuses à chaîne

Set de secours complet consistant d'un guide-chaîne avec galet limiteur et une chaîne de secours.



Numéro de commande	Longueur de guide-chaînes	Pas	Rainure	Pièces	Prix euro hors tva
957415030	38 cm	3/8 "	1,5 mm	1	€ 475,00
957415040	45 cm	3/8 "	1,5 mm	1	€ 505,00

Chaînes 'RescueCut'

Avec la chaîne 'RescueCut', il est possible de découper des matériaux devant lesquels les chaînes de scies traditionnelles restent d'emblée muettes. Chaîne de tronçonneuse spéciale en tungstène et carbure de calcium. Conçue pour la découpe de matériaux tels que la tôle, l'aluminium, les matières synthétiques, le verre de sécurité, les panneaux de toiture etc. lors des interventions de sauvetage.



Numéro de commande	Longueur de guide-chaînes	Maillons	Pas	Rainure	Pièces	Prix euro hors tva
957696056	38 cm	56	3/8 "	1,5 mm	1	€ 332,00
957696064	45 cm	64	3/8 "	1,5 mm	1	€ 352,00

Porte-lime complet



Numéro de commande	Diamètre	Type de chaîne	Pas	Pièces	Prix euro hors tva
953030010	4,0 mm	092	3/8 "	1	€ 12,10
953030020	4,5 mm	290	3/8 "	1	€ 12,10
953030030	4,8 mm	086/484/686	.325 "	1	€ 12,10
953009000	5,5 mm	093/099	3/8 "	1	€ 12,10

Accessoires pour machines de jardinage

Manche de lime



Numéro de commande	Pièces	Prix euro hors tva
953004010	1	€ 2,10

Limes à chaîne



Numéro de commande	Diamètre	Type de chaîne	Pas	Pièces	Prix euro hors tva
958003690	4,0 mm	092	3/8 "	3	€ 4,50
Jeu (3pcs) de limes rondes 4,0mm pour chaînes 466 (1/4"), 092 (3/8"), 492 (3/8").					
958500617	4,0 mm			3	€ 4,60
958003600	4,5 mm	290	3/8 "	3	€ 4,60
958003670	4,8 mm	086/484/686	.325 "	3	€ 4,50
958003640	5,5 mm	093/099	3/8 "	3	€ 4,60

Limes et jauge pour affûtage de chaîne



	Numéro de commande	Pièces	Prix euro hors tva
	Lime plate.		
	953003060	1	€ 4,60
	Jauge de chaîne, à utiliser avec une lime plate pour l'affûtage de chaînes .325" et 3/8". Compatible avec les types de chaînes courantes Makita (25AP, 290, 092, 484, 686, 086, 093, 099).		



953100090	1	€ 5,50
-----------	---	--------

ACCU

FORER ET
BURINER

PERÇAGE

VISSER

MEULAGE

COUPER

SCIER

RABOTAGE

DEFONCAGE

PONCAGE

DIVERS

NETTOYAGE

FIXATION

JARDINAGE

RANGER/EPI

(DE)
MONTAGE

Accessoires pour machines de jardinage

ACCU

FORER ET
BURINER

PERÇAGE

VISSER

MEULAGE

COUPER

SCIER

RABOTAGE

DEFONÇAGE

PONÇAGE

DIVERS

NETTOYAGE

FIXATION





JARDINAGE

RANGER/EPI

(DE)
MONTAGE

Accessoires divers pour tronçonneuses à chaîne



	Numéro de commande	Convient pour modèle	Pièces	Prix euro hors tva
	Griffe intérieure avec vis de fixation			
	197820-2	DUC252/BUC250	1	€ 6,70
	Outil d'entretien pour cylindre.			
	944500795	DCS4630/DCS4600S/DCS5000/DCS6401/DCS7301/DCS7901	1	€ 1,60
	Etau de serrage pour guide-chaîne.			
	953007000		1	€ 22,60
	Griffe extérieure avec set de fixation.			
	957250060	DCS6400/DCS6401/DCS7301/DCS7901/EA7300P/EA7900P	1	€ 14,90
	Griffe extérieure sans set de fixation. A commander séparément vis de fixation (2pcs) M5x14 (article MR00285634).			
	MR00286205	EA3110T	1	€ 6,70

Coffrets de transport pour tronçonneuses à chaîne



Numéro de commande	Dimensions (Lo x La x H)	Métal	Matière plastique	Convient pour modèle	Pièces	Prix euro hors tva
823333-4	580x280x220 mm	•		UC4051A/UC3551A/UC3051A	1	€ 41,00
824820-6	500x350x250 mm		•	DUC122	1	€ 46,00
988959634	470x270x300 mm	•		DCS5121/EA4300F/EA5000P/EA5600F	1	€ 40,00

Accessoires pour machines de jardinage

Accessoires pour débroussailleuses

Tête à fil manuelle

Têtes à fil manuelles Makita de qualité supérieure. Dispositif d'avance manuelle du fil pour débroussailleuses professionnelles.



Numéro de commande	Emmanchement	Epaisseur de fil	Nombre de fils	Convient pour modèle	Pièces	Prix euro hors tva
P-47307	M10x1,0	2,0 mm	2	RBC2501/RBC3200/RBC420E/ BBC4500/BBC5700	1	€ 11,30
387224501	M10x1,25	2,4 mm	2	BCM2600/BCM3300/BCM4300/ DBC250/DBC290	1	€ 16,90
385224501	M12x1,5	2,4 mm	2	DBC3310/DBC4010/DBC4510	1	€ 16,90
385224541	M12x1,5	2,4 mm	4	DBC4500/DBC4510	1	€ 39,00

Têtes à fils TAP&GO

Têtes à fils Makita TAP&GO. Il suffit de tapoter la tête sur le sol pour que le fil se prolonge.



Numéro de commande	Epaisseur de fil	Nombre de fils	Convient pour modèle	Pièces	Prix euro hors tva
196146-9	1,65 mm	1	BUR181/DUR181	1	€ 7,20
DA00000001	1,65 mm	2	UR3000	1	€ 6,10
YA00000651	1,65 mm	2	UR3500/UR3501	1	€ 6,20

Têtes à fils TAP&GO

Têtes à fils Makita TAP&GO. Il suffit de tapoter la tête sur le sol pour que le fil se prolonge.

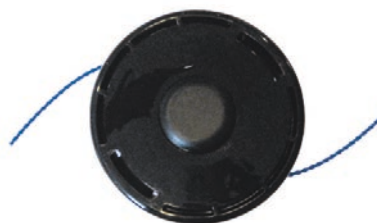

Numéro de commande	Emmanchement	Epaisseur de fil	Fil silencieux	Nombre de fils	Type	Convient pour modèle	Pièces	Prix euro hors tva
YA00000649		2,0 mm	•	2			1	€ 10,20
P-47313	M10x1,0L	2,4 mm		2	B&F BB	BBC4500/BBC5700/ RBC420	1	€ 14,40

ACCU

FORER ET
BURINER

PERÇAGE

VISSER

MEULAGE

COUPER

SCIER

RABOTAGE

DEFONÇAGE

PONÇAGE

DIVERS

NETTOYAGE

FIXATION

JARDINAGE

RANGER/EPI

(DE)
MONTAGE

Accessoires pour machines de jardinage

ACCU	FORER ET BURINER	PERÇAGE	VISSER	MEULAGE	COUPER	SCIER	RABOTAGE	DEFONÇAGE	PONÇAGE	DIVERS	NETTOYAGE	FIXATION	JARDINAGE	RANGER/EPI	(DE) MONTAGE
366224010	M10x1,0L	3,0 mm	•	2	B&F BB	BCX3400/BBC4500/ BBC5700/RBC420	1	€ 36,00							
197296-3	M10x1,25L	2,0 mm	•	2	B&F ECO 4L	DUR365U	1	€ 22,60							
P-64711	M10x1,25L	2,4 mm		2	B&F BB	BCM2600/BCM3300/ BCM4300/DBC250/ DBC290	1	€ 14,40							
B-05131	M10x1,25L	2,4 mm		2	B&F Z5L	EBH253U/EBH341R/ EM4350RH/EBH341U/ EM2651UH/ EM2653LH	1	€ 29,80							
197804-0	M10x1,25L	2,4 mm	•	2	95-M10L	EM2653LH	1	€ 20,00							
196324-1	M10x1,25L	2,4 mm	•	2	UN-74L	EM2653LH/EBH341U/ EM2651UH	1	€ 25,60							
B-06529	M10x1,25L	3,0 mm	•	2	B&F Z5	EBH253U/EBH341R/ EM4350RH/EBH341U/ EM2651UH/ EM2653LH	1	€ 36,00							
384224503	M10x1,25L & M12x1,5L	3,0 mm	•	2	B&F BB	DBC3310/DBC4010/ DBC4510	1	€ 40,00							
198385-7	M8x1,25L	2,0 mm	•	2	95-M8L	DUR187/DUR188/ EM2600L	1	€ 20,00							
A-89121	M8x1,25L	2,4 mm		2	B&F 4	DUR182L/DUR182U/ RBC361U/DUR362L/ RBC2110/RBC2500	1	€ 22,60							
DA00000454	M8x1,25L	2,5 mm		2		EM2600U/EM2600L	1	€ 16,40							
198971-4	M8x1,25R	2,0 mm	•	2	95-M8R	DUR189	1	€ 20,00							
197297-1	M8x1,25R	2,0 mm	•	2	B&F ECO 4R	DUR364L/DUR184L	1	€ 22,60							
680224210	M8x1,25R	2,0 mm	•	2	COMF TRIM	UM3830/UM4030/ DST300	1	€ 19,50							
A-89137	M8x1,25R	2,4 mm		2	B&F 4R	ER2550LH/ER2650LH/ ER2600L	1	€ 22,60							

Têtes à fil automatique

Têtes à fil Makita entièrement automatique de qualité supérieure. Dispositif d'avance automatique du fil: il se prolonge dès que l'on accélère après avoir réduit le régime du moteur.



Numéro de commande	Emmanchement	Épaisseur de fil	Fil silencieux	Nombre de fils	Type	Convient pour modèle	Pièces	Prix euro hors tva
Tête à fil automatique universelle.								
B-70524		2,4 mm	•	2		RBC2500	1	€ 25,60
B-05125	M10x1,25L	2,4 mm		2	Ultra Auto 4L	EBH251U/BCM2600/ BCM3300/BCM4300/ EM2651UH/ EM2653LH	1	€ 35,00
La tête à fil ultra auto 4 est une tête à double action: un mécanisme d'avance de fil automatique et un prolongement du fil par tapotement sur le sol.								
A-81658	M10x1,25L	3,0 mm		2	Ultra Auto 6L	EM4351UH	1	€ 46,00
B-02945	M8&M10x1,25L	2,4 mm		2	Ultra Auto 4L	RBC2110/RBC2500/ RBC3100/EBH251U/ BCM2600/BCM3300	1	€ 37,00
B-70518	M8x1,25R	2,4 mm	•	2		DUR364L	1	€ 23,60

Accessoires pour machines de jardinage

Fils ronds en nylon pour têtes à fil

Makita propose un assortiment complet de fils ronds de fauchage en différentes longueurs et diamètres. Ces fils d'une grande longévité conviennent pour une utilisation professionnelle.



Numéro de commande	Diamètre	Longueur	Pièces	Prix euro hors tva
369224618	1,6 mm	15 m	1	€ 2,90
DA00000003	1,65 mm	15 m	1	€ 3,60
369224600	2,0 mm	15 m	1	€ 3,10
369224601	2,0 mm	126 m	1	€ 14,40
B-01971	2,4 mm	5 m	1	€ 3,10
369224602	2,4 mm	15 m	1	€ 4,00
369224603	2,4 mm	87 m	1	€ 14,40
369224609	3,0 mm	15 m	1	€ 5,40
369224610	3,0 mm	56 m	1	€ 18,00

Fils carrés en nylon pour têtes à fil

Makita propose un assortiment complet de fils carrés de fauchage en différentes longueurs et diamètres. Ces fils d'une grande longévité conviennent pour une utilisation professionnelle.



Numéro de commande	Diamètre	Longueur	Pièces	Prix euro hors tva
369224606	2,4 mm	15 m	1	€ 4,50
369224607	2,4 mm	69 m	1	€ 14,40
369224613	3,0 mm	15 m	1	€ 6,40
369224614	3,0 mm	44 m	1	€ 16,40

Fils en nylon en forme de trèfle pour têtes à fil

Fils de coupe renouvelés en forme de trèfle. Grâce à cette structure spéciale, le fil nylon est plus efficace et plus silencieux. Par rapport à un fil traditionnel, la consommation est réduite jusqu'à 15%.

Numéro de commande	Diamètre	Longueur	Pièces	Prix euro hors tva
197472-9	2,0 mm	15 m	1	€ 9,70
197473-7	2,0 mm	30 m	1	€ 19,50
197474-5	2,0 mm	160 m	1	€ 81,00
198501-1	2,4 mm	15 m	1	€ 13,00
198502-9	2,4 mm	30 m	1	€ 26,00

ACCU

FORER ET
BURNER

PERÇAGE

VISSER

MEULAGE

COUPER

SCIER

RABOTAGE

DEFONÇAGE

PONÇAGE

DIVERS

NETTOYAGE

FIXATION

JARDINAGE

RANGER/ÉPI

(DE)
MONTAGE

Accessoires pour machines de jardinage

198505-3	2,7 mm	15 m	1	€ 14,00
198506-1	2,7 mm	30 m	1	€ 28,00

Fils silencieux en nylon pour têtes à fil

Makita propose un assortiment large de fils de fauchage en différentes longueurs et diamètres, parmi des fils du type "silencieux". Ces derniers sont particulièrement agréables à l'utilisation grâce à un niveau sonore moins élevé. Les fils Makita sont d'une grande longévité et conviennent pour une utilisation professionnelle.



Numéro de commande	Diamètre	Longueur	Pièces	Prix euro hors tva
369224661	2,0 mm	3,5 m	1	€ 1,70
369224660	2,0 mm	15 m	1	€ 3,60
369224671	2,4 mm	3,5 m	1	€ 2,30
369224670	2,4 mm	15 m	1	€ 4,70
369224072	2,4 mm	120 m	1	€ 19,00
369224674	3,0 mm	15 m	1	€ 5,80
369224073	3,0 mm	70 m	1	€ 20,50

Lames de coupe pour débroussailluses

Lames Makita en acier trempé. Une lame à 3 dents convient pour les herbes denses et hautes et une végétation envahissante, une 4 dents pour la tonte d'herbes et de végétation envahissante, une 8 dents pour les herbes denses et la végétation envahissante de toutes sortes, une lame à 80 dents pour mauvaises herbes et la coupe de troncs minces.



	Numéro de commande	Nombre de dents	Diamètre	Epaisseur	Alésage	Convient pour modèle	Pièces	Prix euro hors tva
	195298-3	3	230 mm	3,0 mm	25,4 mm	EM2651UH/ EM2653LH	1	€ 20,50
	P-47385	3	255 mm	1,4 mm	25,4 mm	BBC4500/BBC5700/ EBH341U	1	€ 10,20
	195300-2	3	305 mm	3,0 mm	25,4 mm	EBH341U/ EM4351UH	1	€ 24,60
	B-14118	4	230 mm	1,8 mm	25,4 mm	RBC2500/RBC3100/ BCM2600/ BCM3300/ BCM4300/EBH253U	1	€ 14,40

Accessoires pour machines de jardinage



B-14124

4

255 mm

2,0 mm

25,4 mm

RBC414U/RBC420/
BBC4500/BBC5700/
EBH341R/
EM4350RH

1

€ 16,40



B-14130

8

230 mm

1,8 mm

25,4 mm

RBC2500/RBC3100/
BCM2600/
BCM3300/
BCM4300/EBH253U

1

€ 15,40



B-14146

8

255 mm

2,0 mm

25,4 mm

RBC414U/RBC420/
BBC4500/BBC5700/
EBH341R/
EM4350RH

1

€ 17,50



B-14152

80

230 mm

1,8 mm

25,4 mm

RBC414U/RBC420/
BCM4300/
BBC4500/EBH341R/
EM4350RH

1

€ 17,50



B-14168

80

255 mm

2,0 mm

25,4 mm

BBC5700/EBH341U

1

€ 20,50



Protection transport pour lames de coupe

Numéro de commande	Diamètre	Convient pour modèle	Pièces	Prix euro hors tva
450573-7	230 mm	BBC231U/DUR361U/DUR362L/DUR364L/DUR365U/EBH253U	1	€ 6,20
306073534	230 mm	DBC250/DBC290	1	€ 6,20
451252-0	255 mm	EBH341U/EM2651UH/EM2653LH/EM4351UH	1	€ 6,20
370341450	255 mm	BCX2500/BCX3400/BBC4500/BBC5700	1	€ 6,20
6418027000	305 mm	RBC2500/RBC3100/RBC414U/RBC420	1	€ 6,20

ACCU

FORER ET
BURNER

PERÇAGE

VISSER

MEULAGE

COUPER

SCIER

RABOTAGE

DEFONCAGE

PONCAGE

DIVERS

NETTOYAGE

FIXATION

JARDINAGE











RANGER/EPI

(DE)
MONTAGE

Accessoires pour machines de jardinage



Harnais et holsters

	Numéro de commande	Convient pour modèle	Pièces	Prix euro hors tva
	122906-3	BBC231U/DUR361U/DUR362L/DUR364L/DUR365U/EBH253U	1	€ 32,80
	125516-5	BUR181/DUR181/UR180	1	€ 10,20
	125802-4	RBC420E/RBC420	1	€ 28,80
Holster pour sécateur DUP361				
	161379-5	DUP361	1	€ 12,00
Holster en cuir pour sécateur DUP361.				
	168542-1	DUP361	1	€ 49,00
	196129-9	EM4351UH	1	€ 50,00
	306900331	DBC250/DBC290	1	€ 16,90
	351509010	BCM2600/BCM3300	1	€ 12,80
	6207003002	RBC2110/RBC2500/RBC3100	1	€ 12,50
	C19994	BBC4500/BBC5700	1	€ 30,80

ACCU

FORER ET
BURINER

PERÇAGE

VISSER

MEULAGE

COUPER

SCIER

RABOTAGE

DEFONÇAGE

PONÇAGE

DIVERS

NETTOYAGE

FIXATION

JARDINAGE

RANGER/EPI

(DE)
MONTAGE

Accessoires pour machines de jardinage

Divers accessoires pour débroussailleuses



	Numéro de commande	Diamètre	Emmanchement	Convient pour modèle	Pièces	Prix euro hors tva
Tête de fauchage universelle à trois couteaux en matière plastique. Livré avec adaptateurs M8x1,25RH, M8x1,25LH et M10x1,25LH.						
	198383-1	255 mm			1	€ 21,60
Couteaux de remplacement pour tête faucheuse 198383-1.						
	198426-9				12	€ 15,00
Tête de fauchage en plastique.						
	198848-3	230 mm	M8x1,25R	UR100D	1	€ 18,00
Couteaux de remplacement pour tête faucheuse 198848-3.						
	198851-4			UR100D	5	€ 6,00
Lame coupe fil pour tête à fil. Est monté dans le capot de protection de la débroussailleuse.						
	346280-7				1	€ 5,70
	346725-5			DUR182/DUR182U/DUR182L	1	€ 3,00

Accessoires pour tailles haies et cisailles à herbes

Protections pour lames de taille-haie

Fourreau de protection pour le rangement ou le transport de la machine.



Numéro de commande	Longueur	Convient pour modèle	Pièces	Prix euro hors tva
451816-0	230 mm	UH200D/BUM168/DUM168	1	€ 2,50
452683-6	420 mm	UH4260/UH4261	1	€ 5,10
220233611	450 mm	UH4050/UH4540/UH4850	1	€ 11,30
452684-4	480 mm	BUH483/DUH483/UH4861/UH4860	1	€ 5,70
342233350	500 mm	HTS5000	1	€ 10,20
452328-6	500 mm	EH5000W	1	€ 8,20
454279-9	520 mm	EN4950H/EN4951SH	1	€ 6,00
452685-2	520 mm	BUH523/DUH523/UH5261/UH5260	1	€ 6,20
220233621	550 mm	UH5540/UH5550	1	€ 12,30
342233360	600 mm	HTS6000	1	€ 11,00
452327-8	600 mm	EH6000W	1	€ 9,20
450489-6	630 mm	BUH550/UH4570/UH5570/UH5580	1	€ 8,70
342233370	750 mm	HTS7500	1	€ 12,00
452326-0	750 mm	EH7500W	1	€ 10,20
450490-1	800 mm	BUH650/UH6570/UH6580/UH7580	1	€ 9,70

ACCU

FORER ET
BURINER

PERCAGE

VISSER

MEULAGE

COUPER

SCIER

RABOTAGE

DEFONCAGE

PONCAGE

DIVERS

NETTOYAGE

FIXATION

JARDINAGE

RANGER/EPI

(DE)
MONTAGE

Accessoires pour machines de jardinage

Lames pour taille-haies électriques/ sur accu



Numéro de commande	Longueur de coupe effective	Convient pour modèle	Pièces	Prix euro hors tva
195272-1	20 cm	UH200D/BUM168/DUM168	1	€ 25,60
198408-1	20 cm	DUM604/UH201D/UM600D	1	€ 25,60
222230610	40 cm	UH4050	1	€ 50,00
140826-9	42 cm	UH4260/UH4261	1	€ 51,00
220230646	45 cm	UH4520	1	€ 56,50
194660-9	45 cm	UH4570	1	€ 61,20
122261-3	45 cm	UH4500	1	€ 92,00
222230621	48 cm	UH4850	1	€ 53,50
140830-8	48 cm	UH4860/UH4861	1	€ 56,50
195768-2	48 cm	BUH483/DUH483/BUH523/DUH523	1	€ 61,20
140827-7	52 cm	UH5260/UH5261	1	€ 61,20
195769-0	52 cm	BUH483/DUH483/BUH523/DUH523	1	€ 65,00
194663-3	55 cm	UH5570	1	€ 66,50
194671-4	55 cm	UH5580/BUH550	1	€ 69,00
222230631	55 cm	UH5550	1	€ 56,50
222230641	63 cm	UH6350	1	€ 59,50
122262-1	63 cm	UH6300	1	€ 113,00
223230631	65 cm	UH6540	1	€ 78,00
194673-0	65 cm	UH6580/BUH650	1	€ 78,00
194666-7	65 cm	UH6570	1	€ 71,00
194675-6	75 cm	UH7580	1	€ 87,00

Lames pour taille-haies thermiques



Numéro de commande	Convient pour modèle	Pièces	Prix euro hors tva
195820-6	EH5000W	1	€ 156,00
195823-0	EH7500S	1	€ 168,00
196797-8	EH6000W	1	€ 160,00
196799-4	EH7500W	1	€ 180,00

Réceptacles pour le ramassage de déchets de coupe

Réceptacle en matière synthétique pour le ramassage des déchets de coupe.



Numéro de commande	Convient pour modèle	Pièces	Prix euro hors tva
194681-1	UH4570/UH5570/UH5580/UH6570/UH6580/UH7580	1	€ 25,60
195050-9	BUH483/DUH483/BUH523/DUH523/UH4261/UH4861	1	€ 25,60

Accessoires pour machines de jardinage

195279-7	UH200D/BUM168/DUM168	1	€ 4,60
195321-4	EH7500S	1	€ 32,00





Divers têtes pour taille-haie sur bâton

	Numéro de commande	Convient pour modèle	Pièces	Prix euro hors tva
	Tête taille-haie.			
	A-89523	BBC300L/PTR2500/UN5400	1	€ 255,00
	Tête tronçonneuse.			
	A-89539	EY2650H25H/PTR2500/UW2500/BBC300L	1	€ 255,00



Divers accessoires pour taille-haies

	Numéro de commande	Convient pour modèle	Pièces	Prix euro hors tva
	Serre-câble pour rallonge.			
	158024-1		1	€ 1,10
	Serre-câble pour accrocher à une ceinture de travail. Ainsi la rallonge est protégée contre l'avarie par les couteaux.			
	194677-2		1	€ 1,90
	Bracelet avec serre-câble.			
	194679-8		1	€ 7,70

ACCU

FORER ET
BURINER

PERÇAGE

VISSER

MEULAGE

COUPER

SCIER

RABOTAGE

DEFONCAGE

PONCAGE

DIVERS

NETTOYAGE

FIXATION

JARDINAGE

RANGER/EPI

(DE)
MONTAGE

Accessoires pour machines de jardinage

Protection complémentaire pour le transport des couteaux (partie côté machine)..



452198-3







UH200D/BUM168/DUM168

1

€ 2,60



Accessoires pour cisailles à herbes

	Numéro de commande	Convient pour modèle	Pièces	Prix euro hors tva
	Couteaux pour taille-herbes.			
	125030-1	UM1000D/UM104D	1	€ 28,80
	Rallonge avec poignée.			
	195187-2	UH200D/BUM168/DUM168	1	€ 51,00
	Couteaux pour taille-herbes.			
	195267-4	DUM168/UH200D/UH201D	1	€ 41,00
	Rallonge avec poignée.			
	198516-8	DUM604	1	€ 51,00
	Etrier pour ajustement en hauteur, à utiliser avec une cisaille à herbes.			
	326146-7	UH200D/BUM168/DUM168	1	€ 5,00
	Protection pour les couteaux.			
	452055-5	UH200D/BUM168/DUM168	1	€ 3,00
	Couteaux pour taille-herbes.			
	792374-060	UM1200D	1	€ 10,20

ACCU

FORER ET
BURINER

PERÇAGE

VISSER

MEULAGE

COUPER

SCIER

RABOTAGE

DEFONCAGE

PONCAGE

DIVERS

NETTOYAGE

FIXATION

JARDINAGE

RANGER/EPI









(DE)
MONTAGE

Accessoires pour machines de jardinage

Accessoires pour combitool jardin

Outils pour combitool jardin



	Numéro de commande	Type	Convient pour modèle	Pièces	Prix euro hors tva
	Outil rouleau brosse. Largeur du rouleau: 600mm, diamètre du rouleau: 250mm.				
	199318-5	BR400MP	DUX60Z/EX2650LH	1	€ 288,43
	Outil coupe-bordure.				
	196752-0	EE400MP	BUX361/DUX60Z/EX2650LH	1	€ 106,62
	Outil débroussailluse, largeur de coupe 420mm (filetage M10x1,25L).				
	195648-2	EM400MP	DUX60Z/EX2650LH	1	€ 81,82
	Outil débroussailluse, largeur de coupe de 300mm (filetage M10x1,25L)				
	195888-2	EM401MP	BUX361/EX2650LH	1	€ 90,08
	Outil débroussailluse, largeur de coupe 420mm.				
	198768-1	EM404MP	DUX60Z	1	€ 81,82
	Outil taille-herbe, largeur de coupe 420mm.				
	198779-6	EM406MP	DUX60Z	1	€ 81,82
	Outil taille-haie. Longueur de lame 53,5cm.				
	195730-7	EN400MP	BUX361/EX2650LH	1	€ 230,58
	196256-2	EN401MP	BUX361/DUX60Z/EX2650LH	1	€ 230,58
	Outil taille-herbe (filetage M8x1,25R)				
	195522-4	ER400MP	EX2650LH	1	€ 81,82

ACCU

FORER ET
BURINER

PERÇAGE

VISSER

MEULAGE

COUPER

SCIER

RABOTAGE

DEFONCAGE

PONCAGE

DIVERS

NETTOYAGE

FIXATION

JARDINAGE

RANGER/EPI

(DE)
MONTAGE

Accessoires pour machines de jardinage

Outil élagueuse. Longueur du guide-chaîne 25cm, pas de chaîne 3/8", rainure 1,3mm.



196101-1	EY401MP	BUX361/DUX60Z/EX2650LH	1	€ 230,58
----------	---------	------------------------	---	----------

Outil bineuse rotative.





195707-2	KR400MP	BUX361/DUX60Z/EX2650LH	1	€ 222,32
----------	---------	------------------------	---	----------

Outil rouleau racleur. Largeur du rouleau: 590mm, diamètre du rouleau: 265mm.

199339-7	SW400MP	DUX60Z/EX2650LH	1	€ 263,63
----------	---------	-----------------	---	----------



Accessoires pour combitool jardin

	Numéro de commande	Type	Convient pour modèle	Pièces	Prix euro hors tva
	Sac de rangement pour combitool jardin.				
	195638-5		EX2650LH/BUX361	1	€ 51,00
	Rallonge (1.080mm) pour combitool jardin. A utiliser avec outil élagueuse ou taille-haie.				
	196032-4	LE400MP	BUX361/DUX60Z/EX2650LH	1	€ 81,82
	Lame pour coupe-bordure EE400MP.				
	196745-7			1	€ 12,30

ACCU

FORER ET
BURINER

PERÇAGE

VISSER

MEULAGE

COUPER

SCIER

RABOTAGE

DEFONCAGE

PONCAGE

DIVERS

NETTOYAGE

FIXATION

JARDINAGE

RANGER/EPI

(DE)
MONTAGE

Accessoires pour machines de jardinage

Accessoires pour tracteurs et tondeuses à gazon

Accessoires divers pour tracteurs à gazon



Numéro de commande	Convient pour modèle	Pièces	Prix euro hors tva
Obturbateur.			
664900036	PRM0700	1	€ 90,00
664900038	PTM0901	1	€ 90,00
664900045	PTM1002/PTM1001	1	€ 90,00
Kit mulching: lame + obturbateur.			
664900136	PRM0700	1	€ 125,00
664900138	PTM0901	1	€ 125,00
664900145	PTM1002/PTM1001	1	€ 125,00
Housse de protection avec système de ventilation pour tracteur.			
664900150	PRM0700/PTM0901/PTM0902/PTM1002	1	€ 48,00

Accessoires divers pour tondeuses à gazon



Numéro de commande	Convient pour modèle	Pièces	Prix euro hors tva
Obturbateur pour mulching.			
664140222	PLM5101	1	€ 18,50
664140223	PLM4600/PLM4601	1	€ 12,30
664140224	PLM4811/PLM4812/PLM5111/PLM4815/PLM4816/PLM5112	1	€ 27,00
671315001	PLM5600/PLM5600N2	1	€ 25,60
671450001	PLM4120/PLM4110	1	€ 18,50
671469001	ELM4610/ELM4611/ELM4613/PLM4610/PLM4611	1	€ 18,50
671509001	PLM5102/PLM5113/PLM5113N/PLM5113N2/PLM5600/PLM5600N2	1	€ 19,50
671660001	PLM4620/PLM4620N/PLM4620N2/PLM4621/PLM4621N2	1	€ 12,30
671936001	ELM4612/ELM4613	1	€ 18,50

ACCU

FORER ET
BURINER

PERÇAGE

VISSER

MEULAGE

COUPER

SCIER

RABOTAGE

DEFONCAGE

PONCAGE

DIVERS

NETTOYAGE

FIXATION

JARDINAGE

RANGER/EPI

(DE)
MONTAGE

Accessoires pour machines de jardinage

Accessoires pour souffleurs de feuilles et atomiseurs

Tubes intermédiaires pour souffleurs de feuilles



	Numéro de commande	Longueur	Longueur utile	Convient pour modèle	Pièces	Prix euro hors tva
	196912-4			EB7650TH/EB7660TH	1	€ 8,20
	451752-0	320 mm	280 mm	BHX2500/BHX2501/BBX7600/EB7650TH/EB7660TH/RBLV250	1	€ 7,20
Buse courbée pour la pulvérisation en hauteur assurant un plus grand confort et une meilleure maîtrise.						
	453507-9	630 mm		PM7651H	1	€ 9,75
Buse droite. Convient particulièrement pour l'arrosage de grande surfaces comme l'atomisation d' insecticides dans des vergers.						
	453699-4	630 mm		PM7651H	1	€ 9,75
	454895-7	560 mm	500 mm	EB7650TH/EB7660TH	1	€ 8,00
	455633-0	450 mm	400 mm	BHX2500/BBX7600/EB7650TH/EB7660TH/PM7651H/BHX2501	1	€ 10,00
	6709017020	500 mm	440 mm	RBL500	1	€ 10,50

ACCU

FORER ET
BURINER

PERÇAGE

VISSER

MEULAGE

COUPER

SCIER

RABOTAGE

DEFONÇAGE

PONÇAGE

DIVERS

NETTOYAGE

FIXATION

JARDINAGE

RANGER/EPI

(DE)
MONTAGE

Accessoires pour machines de jardinage

Embout pour tube de souffleurs de feuilles



	Numéro de commande	Longueur	Longueur utile	Convient pour modèle	Pièces	Prix euro hors tva
	Embout large de soufflage					
	196911-6	305 mm	270 mm	EB7650TH/EB7660TH	1	€ 6,70
	Embout rond pour souffleur de feuilles.					
	377950675	330 mm	280 mm	RBL500	1	€ 25,60
	450966-8	340 mm	290 mm	BHX2500/BHX2501/BBX7600/ EB7650TH/EB7660TH/RBLV250	1	€ 8,20
	Embout plat pour souffleur de feuilles.					
	451753-8	320 mm	280 mm	BHX2501/BHX2500/BBX7600/ EB7650TH/EB7660TH/RBLV250	1	€ 8,20
	Embout pour souffleur de feuilles à batteries.					
	452123-4	550 mm	510 mm	BUB360/DUB361	1	€ 15,90
	Embout rond pour souffleur de feuilles avec un diamètre de 60mm (souffler suivant vitesse de l'air).					
	454896-5	200 mm	170 mm	EB7650TH/EB7660TH	1	€ 5,70
	Embout rond pour souffleur de feuilles avec un diamètre de 70mm (souffler suivant volume de l'air).					
	455128-3	200 mm	170 mm	EB7650TH/EB7660TH	1	€ 5,10
	Embout court rond pour souffleur de feuilles.					
	455631-4	200 mm	150 mm	BHX2500/BBX7600/EB7650TH/ EB7660TH/PM7651H/BHX2501	1	€ 8,20
	Embout rond pour souffleur de feuilles.					
	455632-2	450 mm	400 mm	BHX2500/BBX7600/EB7650TH/ EB7660TH/PM7651H/BHX2501	1	€ 9,75

ACCU

FORER ET
BURINER

PERÇAGE

VISSER

MEULAGE

COUPER

SCIER

RABOTAGE

DEFONÇAGE

PONÇAGE

DIVERS

NETTOYAGE

FIXATION

JARDINAGE

RANGER/EPI

(DE)
MONTAGE

Accessoires pour machines de jardinage

ACCU



Embout plat pour souffleur de feuilles.

455634-8	470 mm	430 mm	BHX2500/BBX7600/EB7650TH/ EB7660TH/PM7651H/BHX2501	1	€ 15,30
----------	--------	--------	---	---	---------

FORER ET
BURINER

Embout rond pour souffleur de feuilles à batteries, longueur de travail réglable en 3 position.

455915-0	420 mm	370 mm	DUB362	1	€ 9,20
----------	--------	--------	--------	---	--------

PERÇAGE

Embout plat pour souffleur de feuilles.

VISSER



456958-5			DUB362	1	€ 8,20
----------	--	--	--------	---	--------

MEULAGE



Embout large pour souffleur de feuilles.

6629506700	320 mm	270 mm	RBL500	1	€ 15,30
------------	--------	--------	--------	---	---------

COUPER

SCIER

RABOTAGE

DEFONCAGE

PONCAGE

DIVERS

NETTOYAGE

FIXATION

JARDINAGE

RANGER/EPI

(DE)
MONTAGE

Divers accessoires d'aspiration pour souffleurs de feuilles



	Numéro de commande	Convient pour modèle	Pièces	Prix euro hors tva
	Sac collecteur pour feuilles mortes.			
	166114-6	RBLV250/BHX2500/BHX2501	1	€ 36,00
	Kit d'aspiration de feuilles mortes. Contenu: sac collecteur pour feuilles mortes, coude, buse d'aspiration, poignée et collier de serrage.			
	195289-4	RBLV250	4	€ 94,00
	Kit d'aspiration complet: sac collecteur, buse d'aspiration, coude, collier de serrage.			
	197235-3	BHX2501/BHX2500	1	€ 87,00
	Coude pour le raccord du sac collecteur pour feuilles mortes.			
	453720-9	RBLV250/BHX2500	1	€ 15,40

Accessoires pour machines de jardinage



Kit d'aspiration. Contenu: sac collecteur, coude, buse d'aspiration, poignée et collier de serrage.

B-35128	UB0800	1	€ 37,00
GT00000002	UB0801	1	€ 37,00

Sac collecteur pour feuilles mortes.



GT31105808	UB0800	1	€ 25,60
------------	--------	---	---------

Bandoulières pour souffleurs à feuilles



Numéro de commande	Convient pour modèle	Pièces	Prix euro hors tva
Brassière pour souffleur à feuilles 4-temps Makita.			
6679001000	BBX7600/EB7650TH/EB7660TH	1	€ 19,00
Sangle de bretelle.			
6709026000	RBL500	1	€ 12,80

Accessoires pour atomiseurs



	Numéro de commande	Longueur	Convient pour modèle	Pièces	Prix euro hors tva
	Buse droite courte. Facilite la pulvérisation dans des endroits plus étroits comme par exemple entre des orchidées.				
	453700-5	380 mm	PM7651H	1	€ 7,95



ACCU

FORER ET
BURINER

PERÇAGE

VISSER

MEULAGE

COUPER

SCIER

RABOTAGE

DEFONCAGE

PONCAGE

DIVERS

NETTOYAGE

FIXATION

JARDINAGE

RANGER/EPI







(DE)
MONTAGE

Accessoires pour machines de jardinage

Accessoires pour pompes d'arrosage et pompes à eau



Têtes de pulvérisateurs

	Numéro de commande	Convient pour modèle	Pièces	Prix euro hors tva
	Tête de pulvérisateur rotatif en matière synthétique. Nébulisation avec gouttes très fines (Fog - brume). Jet d'eau large, double 'V'. Convient très bien pour le traitement de plantes avec des fongicides, herbicides et insecticides.			
	6908031000	EVH2000/BVF104/BVF154	1	€ 15,40
	Tête de pulvérisateur triple en métal. Nébulisation avec gouttes fines. Jet d'eau en circle. Un étalement des gouttes large grâce aux trois têtes. Convient pour le traitement de plantes avec des herbicides et insecticides.			
	6909500100	EVH2000/BVF104/BVF154	1	€ 22,60
	Tête de pulvérisateur double, fabriqué en métal avec les deux têtes plus écartées. Nébulisation avec gouttes fines. Jet d'eau large en forme 'V' avec un grand étalement des gouttes. Convient très bien pour le traitement de surfaces ainsi que le traitement de plantes avec herbicides et insecticides.			
	6949001000	EVH2000/BVF104/BVF154	1	€ 36,00
	Tête de pulvérisateur avec rebond en métal. Nébulisation avec gouttes moyennes. Jet d'eau limité et contrôlé. Convient pour le traitement avec herbicides entre les plantes. Pas besoin d'utiliser un capot avec cette tête.			
	6958011000	BVF104/BVF154/EVH2000	1	€ 13,30
	Tête de pulvérisateur double, fabriqué en matière synthétique. Nébulisation avec gouttes fines. Jet d'eau large en forme 'V' avec un étalement des gouttes plus étroit. Convient très bien pour le traitement de petites surfaces ainsi que le traitement de plantes avec herbicides et insecticides.			
	6958025000	EVH2000/BVF104/BVF154	1	€ 30,80
	Tête de pulvérisateur rotatif. Simple tête en matière synthétique. Goutte moyenne. Jet d'eau large en forme 'V'. Convient très bien pour le traitement de surfaces.			
	6958028000	BVF104/BVF154/EVH2000	1	€ 12,30

Accessoires pour machines de jardinage



Tête de pulvérisateur double en matière synthétique. Nébulisation avec gouttes fines. Un jet d'eau en forme de 'cercle'. Convient très bien pour le traitement de plantes avec des herbicides et insecticides.

6958029000



BVF104/BVF154/EVH2000

1

€ 16,40

Autres accessoires pour pompes d'arrosage et pompes à eau



	Numéro de commande	Convient pour modèle	Pièces	Prix euro hors tva
	Support pour tige d'arrosage			
	6909511104	BVF104/BVF154	1	€ 2,10
	Tige d'arrosage.			
	6959505801	BVF104/BVF154	1	€ 16,90
	Tuyau d'arrosage avec aspersoir (3/4", 8m de long).			
	B-10671	EPH1000/EW1060H	1	€ 101,00

Accessoires pour nettoyeurs à haute pression

Poignées pistolet



Numéro de commande	Convient pour modèle	Pièces	Prix euro hors tva
197842-2	HW1200/HW1300	1	€ 35,00
3082280		1	€ 24,50
3320152	HW111	1	€ 9,10
3640920	HW132	1	€ 26,70
41154	HW151	1	€ 41,00
P-72425	HW110/HW130	1	€ 25,60
P-72431	HW131	1	€ 41,00

ACCU

FORER ET
BURINER

PERÇAGE

VISSER

MEULAGE

COUPER

SCIER

RABOTAGE

DEFONÇAGE

PONÇAGE

DIVERS

NETTOYAGE

FIXATION

JARDINAGE

RANGER/EPI

(DE)
MONTAGE

Accessoires pour machines de jardinage









Rallonges pour poignée pistolet



Numéro de commande	Convient pour modèle	Pièces	Prix euro hors tva
197876-5	HW1200/HW1300	1	€ 35,00
3320130	HW111	1	€ 7,20
P-64820	HW110/HW130	1	€ 14,40

Têtes de lances



	Numéro de commande	Convient pour modèle	Pièces	Prix euro hors tva
	Tête de lance réglable.			
	197822-8	HW1200/HW1300	1	€ 19,00
	Tête de lance turbo.			
	197824-4	HW1200/HW1300	1	€ 20,00
	Tête pour mousse de nettoyage.			
	3640670	HW111/HW132	1	€ 5,10
	Tête de lance réglable.			
	P-64814	HW130	1	€ 16,30
	Tête de lance turbo.			
	P-64836	HW130	1	€ 20,00
	Tête avec buse coudée pour arroser sous angle.			
	P-64842	HW130	1	€ 20,50
	Tête de lance turbo.			
	P-72447	HW110	1	€ 20,00
	Tête de lance réglable.			
	P-72469	HW110	1	€ 16,30

Accessoires pour machines de jardinage

Lances à tête réglable



Numéro de commande	Convient pour modèle	Pièces	Prix euro hors tva
3640650	HW111	1	€ 7,70
3640930	HW132	1	€ 10,20
3718	HW120	1	€ 32,80
40551	HW151	1	€ 41,00
P-64901	HW131	1	€ 41,00



Lances à tête turbo (rotopower)



Numéro de commande	Convient pour modèle	Pièces	Prix euro hors tva
3320120	HW111	1	€ 8,70
3640940	HW132	1	€ 12,80
40167	HW151	1	€ 77,00
P-64917	HW131	1	€ 77,00

Brosses pour nettoyeurs à haute pression



	Numéro de commande	Convient pour modèle	Pièces	Prix euro hors tva
	Brosse droite.			
	197828-6	HW1200/HW1300	1	€ 14,00
	Brosse ronde.			
	197831-7	HW1200/HW1300	1	€ 22,00
	Brosse droite.			
	3640950	HW111/HW132	1	€ 9,10

ACCU

FORER ET
BURNER

PERÇAGE

VISSER

MEULAGE

COUPER

SCIER

RABOTAGE

DEFONCAGE

PONCAGE

DIVERS

NETTOYAGE

FIXATION

JARDINAGE

RANGER/EPI

(DE)
MONTAGE

Accessoires pour machines de jardinage

Brosse ronde.



P-64858

HW110/HW130

1

€ 25,60



P-66494

HW131

1

€ 25,60



Tornados pour nettoyeurs à haute pression

Numéro de commande	Convient pour modèle	Pièces	Prix euro hors tva
Kit avec brosse rotative et réservoir pour détergent pour le nettoyage de grandes surfaces.			
41849	HW111/HW131/HW132/HW151/HW120	1	€ 80,00



Kit de débouchage de canalisations

Numéro de commande	Longueur tuyau	Convient pour modèle	Pièces	Prix euro hors tva
P-64892	8 m	HW110/HW111/HW130/HW132	1	€ 56,50
P-66503	8 m	HW131/HW151	1	€ 63,50
197837-5	10 m	HW1200/HW1300	1	€ 35,00
197840-6	15 m	HW1200/HW1300	1	€ 40,00
P-72512	16 m	HW131/HW151	1	€ 97,00
P-72562	16 m	HW110/HW111/HW130/HW132	1	€ 87,00

ACCU

FORER ET
BURINER

PERÇAGE

VISSER

MEULAGE

COUPER

SCIER

RABOTAGE

DEFONCAGE

PONCAGE

DIVERS

NETTOYAGE

FIXATION

JARDINAGE









RANGER/EPI

(DE)
MONTAGE

Accessoires pour machines de jardinage

Accessoires divers pour nettoyeurs à haute pression



	Numéro de commande	Longueur tuyau	Convient pour modèle	Pièces	Prix euro hors tva
Tuyau haute pression.					
	197845-6	5 m	HW1200/HW1300	1	€ 39,00
	197847-2	8 m	HW1200/HW1300	1	€ 49,00
	197850-3	10 m	HW1200/HW1300	1	€ 55,00
Connection.					
	197853-7		HW1200/HW1300	1	€ 11,00
Lance courbée.					
	197859-5		HW1200/HW1300	1	€ 35,00
Nettoyeur de terrasses.					
	197864-2		HW1200/HW1300	1	€ 30,00
Joint rotatif.					
	197867-6		HW1200/HW1300	1	€ 25,00
Jeu de rallonges pour poignée pistolet.					
	197870-7		HW1200/HW1300	1	€ 55,00
Jeu d'aspiration d'eau.					
	197873-1		HW1200/HW1300	1	€ 55,00
Aiguille de nettoyage.					
	197879-9		HW1200/HW1300	1	€ 3,00

ACCU

FORER ET
BURINER

PERÇAGE

VISSER

MEULAGE

COUPER

SCIER

RABOTAGE

DEFONCAGE

PONCAGE

DIVERS

NETTOYAGE

FIXATION

JARDINAGE

RANGER/EPI

(DE)
MONTAGE

Accessoires pour machines de jardinage

ACCU
FORER ET BURINER
PERÇAGE
VISSER
MEULAGE
COUPER
SCIER
RABOTAGE
DEFONCAGE
PONCAGE
DIVERS
NETTOYAGE
FIXATION
JARDINAGE
RANGER/EPI
(DE) MONTAGE



Accouplement d'eau.				
197881-2		HW1200/HW1300	1	€ 7,50



Accouplement rapide.				
197883-8		HW1200/HW1300	1	€ 7,50



Générateur de mousse.				
197886-2		HW1200/HW1300	1	€ 25,00



Shampoign neutre pour voitures. Contenu: 1 litre de détergent concentré, dilution 5/10 gramme par litre d'eau.				
P-64864		HW111/HW132/HW131/HW151/HW120/HW110	1	€ 16,40



Raccord tuyau.				
P-64870		HW110/HW111/HW132/HW130/HW131	1	€ 6,00

Accessoires pour tarères



Forets pour tarières

Numéro de commande	Diamètre	Longueur	Pièces	Prix euro hors tva
P-49155	80 mm	800 mm	1	€ 127,00
P-49161	100 mm	800 mm	1	€ 129,00
P-49177	120 mm	800 mm	1	€ 131,00
P-49183	150 mm	800 mm	1	€ 133,00
P-49199	180 mm	800 mm	1	€ 138,00
P-49208	200 mm	800 mm	1	€ 143,00

Accessoires pour machines de jardinage

Rallonges pour forets de tarière



Numéro de commande	Longueur	Pièces	Prix euro hors tva
Rallonge pour forets de tarière, 2 vis, 2 écrous et 2 rondelles élastiques inclus.			
P-49214	400 mm	1	€ 60,00

Couteaux de rechange pour forets de tarière

Couteaux de rechange en acier trempé pour forets de tarière. Un couteau est fixé sur le foret avec 2 vis M8x25 (article BB030730), 2 écrous M8 (article BB060030) et 2 rondelles élastiques (article BB090080). Pour un foret de 80mm et 100mm, 1 pièce de chaque suffit.



Numéro de commande	Caractéristique outil	Pièces	Prix euro hors tva
BB600470	Ø 080mm	1	€ 13,80
BB600150	Ø 100mm	1	€ 14,40
BB600450	Ø 120mm	1	€ 14,90
BB600170	Ø 150mm	1	€ 15,40
BB600460	Ø 180mm	1	€ 15,90
BB600180	Ø 200mm	1	€ 16,40

Accessoires pour outils de jardinage divers



Accessoires pour fendeur de bûches

	Numéro de commande	Convient pour modèle	Pièces	Prix euro hors tva
	Pièce d'élargissement pour fendre des morceaux plus large.			
	610248010	MLS6000	1	€ 100,00

ACCU

FORER ET
BURINER

PERÇAGE

VISSER

MEULAGE

COUPER

SCIER

RABOTAGE

DEFONCAGE

PONCAGE

DIVERS

NETTOYAGE

FIXATION

JARDINAGE

RANGER/EPI

(DE)
MONTAGE

Accessoires pour machines de jardinage

Pièce d'adaptation pour fendre le bois en quatre morceaux.



610248020	MLS6000	1	€ 100,00
-----------	---------	---	----------

Pièce d'extension de 40cm pour fendre des plus grand morceaux de bois.



615248030	MLS6000	1	€ 202,00
-----------	---------	---	----------

Huiles divers et accessoires pour réservoirs

Huile de chaîne biologiquement dégradable

Huile pour tronçonneuses Makita, biologiquement dégradable, en flacons d'1 ou de 5 litres. L'huile a été développée spécialement pour lubrifier les chaînes de tronçonneuses, évitant que celles-ci ne cassent ou ne se grippent. L'huile a un très bon pouvoir adhérent et se maintient bien sur la chaîne, même à haute vitesse. L'huile biologiquement dégradable, respectueuse de l'environnement et fabriquée à base d'huiles végétales, se dégrade très rapidement par voie naturelle. L'huile biologiquement dégradable n'est pas recommandée lors d'une utilisation sporadique de la tronçonneuse (<4x par an).



Numéro de commande	Contenu	Pièces	Prix euro hors tva
980008610	1 l	1	€ 6,20
980008611	5 l	1	€ 28,80

Huile de chaîne

Huile pour tronçonneuses Makita en flacons d'1 ou de 5 litres. L'huile a été développée spécialement pour lubrifier les chaînes de tronçonneuses, évitant que celles-ci ne cassent ou ne se grippent. L'huile a un très bon pouvoir adhérent et se maintient bien sur la chaîne, même à haute vitesse.



Numéro de commande	Contenu	Pièces	Prix euro hors tva
988002656	1 l	1	€ 5,10
988002658	5 l	1	€ 20,50

Accessoires pour machines de jardinage

Huile moteur 2-temps

Huile Makita pour moteurs, pour la lubrification de toutes les parties du moteur. L'huile nettoie la bougie et empêche les dépôts dans la chambre de combustion et dans les lumières d'admission, d'échappement et de balayage. L'huile deux-temps convient pour les moteurs refroidis par air à régime élevé fortement sollicités.



Numéro de commande	Type	Contenu	Pièces	Prix euro hors tva
980008606	ISO-L-EGD	0,1 l	1	€ 1,80
980008607	ISO-L-EGD	1 l	1	€ 7,20

Huile moteur 4-temps

Huile Makita pour moteurs, pour la lubrification de toutes les parties du moteur. L'huile nettoie la bougie et empêche les dépôts dans la chambre de combustion et dans les lumières d'admission, d'échappement et de balayage.



Numéro de commande	Type	Contenu	Convient pour modèle	Pièces	Prix euro hors tva
195532-1	SL 10W-30	0,22 l	EK7651H/EB7650TH/EB7660TH	1	€ 11,30
196121-5	SJ 10W-30	0,08 l		1	€ 4,10
197007-6	SJ 10W-40	0,08 l		1	€ 5,00
197008-4	SM 10W-30	0,1 l		1	€ 5,70
980508620	HD30	0,6 l		1	€ 4,10

Bidons combinés et bouchons de remplissage



	Numéro de commande	Contenu	Pièces	Prix euro hors tva
	958500090	Embout à bec verseur pour nourrice combinée, coudé.	1	€ 20,50

ACCU

FORER ET
BURINER

PERÇAGE

VISSER

MEULAGE

COUPER

SCIER

RABOTAGE

DEFONÇAGE

PONÇAGE

DIVERS

NETTOYAGE

FIXATION

JARDINAGE

RANGER/EPI

(DE)
MONTAGE

Accessoires pour machines de jardinage

Embout à bec verseur pour nourrice combinée, droit.



949000050

1

€ 7,20

Flacon de remplissage pour huile.



242072-1

0,050 l

1

€ 5,00

ACCU

FORER ET
BURINER

PERCEUSE

VISSER

MEULAGE

COUPER

SCIER

RABOTAGE

DEFONCAGE

PONCAGE

DIVERS

NETTOYAGE

FIXATION

JARDINAGE

RANGER/EPI

(DE)
MONTAGE

ACCESSOIRES

RANGER/EPI



Système de rangement MAKPAC



Coffrets de rangement MAKPAC

	Numéro de commande	Dimensions (Lo x La x H)	Poids net	Matière plastique	No d'art. fermeture (*=set)	Pièces	Prix euro hors tva
	Trolley MAKPAC.						
	TR00000001					1	€ 152,00
	Insert de mousse adaptable pour MAKPAC.						
	P-83705	388 x 283 x 30 mm		•		1	€ 15,90
	Bac diviseur pour MAKPAC avec 2 compartiments et 6 diviseurs.						
	P-83680	388 x 283 x 53 mm		•		1	€ 10,80
	Bac diviseur pour MAKPAC avec 5 compartiments.						
	P-83668	388 x 283 x 64 mm		•		1	€ 6,70
	Bac diviseur pour MAKPAC avec 3 compartiments et 9 diviseurs.						
	P-83696	388 x 283 x 66 mm		•		1	€ 11,80
	Bac diviseur pour MAKPAC avec 12 compartiments.						
	P-83674	388 x 283 x 77 mm		•		1	€ 13,80
	Bac diviseur pour MAKPAC avec 13 casiers colorés.						
	P-83652	388 x 283 x 78 mm		•		1	€ 24,60
	Boîte à outils basse MAKPAC.						
	P-83836	395 x 295 x 143 mm		•	453974-8	1	€ 45,00

Système de rangement MAKPAC, ceintures porte-outils et accessoires de sécurité

635

Boîte à outils et de rangement MAKPAC.						
	P-84137	395 x 295 x 165 mm		•		1 € 79,00
Boîte à outils haute MAKPAC.						
	P-83842	395 x 295 x 249 mm		•	453974-8	1 € 53,50
MAKPAC 1, coffret multifonctionnel.						
	821549-5	395x295x105 mm		•	453974-8	1 € 37,00
MAKPAC II, coffret synthétique multifonctionnel.						
	821550-0	395x295x157 mm		•	453974-8	1 € 41,00
MAKPAC III, coffret multifonctionnel.						
	821551-8	395x295x210 mm		•	453974-8	1 € 47,00
MAKPAC IV, coffret synthétique multifonctionnel.						
	821552-6	395x295x315 mm		•	453974-8	1 € 56,50
Glacière MAKPAC IV avec un contenu de 18 litres.						
	198253-4	395x295x315 mm	3,7 kg	•		1 € 95,00
Chariot MAKPAC.						
	P-83886	515 x 360 x 155 mm		•		1 € 91,00

ACCU

FORER ET
BURINER

PERÇAGE

VISSER

MEULAGE

COUPER

SCIER

RABOTAGE

DEFONCAGE

PONCAGE

DIVERS

NETTOYAGE

FIXATION

JARDINAGE

RANGER/EPI

(DE)
MONTAGE

Ceintures et étuis porte-outils



Ceintures en cuir



Numéro de commande	Taille	Pièces	Prix euro hors tva
Ceinture en cuir noir.			
P-72213	L	1	€ 20,50
Ceinture en cuir brun.			
P-72235	L	1	€ 20,50
Ceinture en cuir noir.			
P-72207	M	1	€ 20,50
Ceinture en cuir brun.			
P-72229	M	1	€ 20,50

Ceintures pour sacs porte-outils



	Numéro de commande	Taille	Pièces	Prix euro hors tva
	Ceinture en cuir poids lourds.			
	P-71803	UNI	1	€ 20,50
	Ceinture super poids lourds.			
	P-71819	UNI	1	€ 39,00
	Ceinture à fermeture rapide.			
	P-71825	UNI	1	€ 12,80

Système de rangement MAKPAC, ceintures porte-outils et accessoires de sécurité

637

Ceinture 'champion' super poids lourds.



P-71897



UNI

1

€ 101,00



Etuis pour machines

	Numéro de commande	Dimensions (Lo x La x H)	Poids net	Pièces	Prix euro hors tva
	Pochette pour tournevis penpack, convient pour tournevis TD021D/TD022D.				
	168435-2			1	€ 4,10
	Holster pour foreuses-visseuses compactes, convient pour diverses machines 10,8V comme HP332, DF332.				
	168467-9			1	€ 4,10
	Holster pour perceuse avec emplacements pour ranger des embouts, porte-embout et mèches, Ce holster peut être porté sur le coté droit ou sur le coté gauche (adapté aux droitiers et aux gauchers).				
	P-71794	170x85x290 mm	0,26 kg	1	€ 23,00

Sacs porte-outils



	Numéro de commande	Dimensions (Lo x La x H)	Poids net	Pièces	Prix euro hors tva
	Sac à outils pour électriciens.				
	P-71738	250x140x315 mm	0,5 kg	1	€ 30,80

ACCU

FORER ET
BURINER

PERCAGE

VISSER

MEULAGE

COUPER

SCIER

RABOTAGE

DEFONCAGE

PONCAGE

DIVERS

NETTOYAGE











FIXATION

JARDINAGE

RANGER/EPI

(DE)
MONTAGE

Système de rangement MAKIPAC, ceintures porte-outils et accessoires de sécurité

ACCU		Porte-outils multifonctionnel.			
	P-71744	350 x 170 x 320 mm	0,72 kg	1	€ 40,00
FORER ET BURINER		Sac à outils 2 pièces.			
PERÇAGE	P-71750	260x135x265 mm	0,53 kg	1	€ 30,80
VISSER		Porte-marteau, porte-hache, se fixe à la ceinture de pantalon.			
	P-71869	105x70x160 mm	0,12 kg	1	€ 11,30
MEULAGE		Porte-marteau ou porte-hache qui se fixe à la ceinture de pantalon équipé d'une fermeture rapide sur le côté.			
	P-71875	105x75x160 mm	0,14 kg	1	€ 12,80
COUPER		Etui pour ceinture avec support pour marteau.			
SCIER	P-71906	180x110x210 mm	0,28 kg	1	€ 20,50
RABOTAGE		Genouillère.			
	P-71984	175x50x210 mm	0,18 kg	1	€ 22,60
DEFONCAGE		Gilet porte-outils.			
PONCAGE	P-72089	500x640 mm	0,74 kg	1	€ 50,00
DIVERS		Bretelle avec clips.			
	P-72176		0,23 kg	1	€ 18,00
NETTOYAGE		Organisateur d'outils à main.			
	P-80868	120x100x120 mm	0,34 kg	1	€ 18,50
FIXATION		Sac avec fermeture à cordon pour ranger des petits accessoires comme des chevilles, clous, vis etc.			
JARDINAGE	P-80874	120x100x120 mm	0,13 kg	1	€ 12,30
RANGER/EPI		Porte smartphone, convient pour smartphones avec dimensions jusqu'à 145x78mm.			
(DE) MONTAGE	P-80896	100x25x150 mm	0,09 kg	1	€ 12,30

Système de rangement MAKPAC, ceintures porte-outils et accessoires de sécurité







Sac - ceinture à outils 2-en-1.					
Numéro de commande	Dimensions (Lo x La x H)	Poids net	Pièces	Prix euro hors tva	
P-80905	350x100x240 mm	0,62 kg	1	€ 28,80	



Porte outils universel.					
Numéro de commande	Dimensions (Lo x La x H)	Poids net	Pièces	Prix euro hors tva	
P-80933	300x120x270 mm	0,48 kg	1	€ 25,60	



Caisses à outils et sacs de transport

	Numéro de commande	Dimensions (Lo x La x H)	Poids net	Pièces	Prix euro hors tva
Sac de transport protecteur pour rails de guidage. Très pratique pour transporter jusqu'à deux rails de 140 ou 150cm.					
	B-57613	1565 x 35 x 230 mm	1,5 kg	1	€ 49,00
Caisse à outils ouverte au dessus.					
	P-72001	450x285x335 mm	2,3 kg	1	€ 56,50
Sac à outils ouvert avec bandoulière.					
	P-72045	290x185x220 mm	0,95 kg	1	€ 37,00
Caisse à outils petit format.					
	P-72051	515x170x185 mm	1,5 kg	1	€ 45,00
Sac à outils/trolley LXT "HEAVYWEIGHT".					
	P-74544	700 x 400 x 300 mm	3,1 kg	1	€ 110,00
Coffre à outils avec ouverture à double face.					
	P-80949	510x290x400 mm	2,44 kg	1	€ 87,00

ACCU

FORER ET
BURINER

PERÇAGE

VISSER

MEULAGE

COUPER

SCIER

RABOTAGE

DEFONCAGE

PONCAGE

DIVERS

NETTOYAGE

FIXATION

JARDINAGE

RANGER/EPI

(DE)
MONTAGE

Système de rangement MAKPAC, ceintures porte-outils et accessoires de sécurité



Caisse à outils industrielle.

P-80955	510x300x310 mm	2,78 kg	1	€ 77,00
---------	----------------	---------	---	---------



Sac à outils avec chaise.

P-80961	400x360x350 mm	4,38 kg	1	€ 87,00
---------	----------------	---------	---	---------







Sac à outils.

P-80977	500x300x300 mm	1,93 kg	1	€ 56,50
---------	----------------	---------	---	---------

Vêtements de sécurité et protection individuelle



Gants de travail

	Numéro de commande	Taille	Pièces	Prix euro hors tva
	Gants pour scie à chaîne. Gants en tricot léger et confortables, garnis des deux côtés de nopes en PVC.			
	988000115	UNI	1	€ 3,60
	Gants protecteurs Makforce.			
	988000708	M (8)	1	€ 12,30
	988000709	L (9)	1	€ 12,30
	988000710	XL (10)	1	€ 12,30

ACCU

FORER ET
BURINER

PERÇAGE

VISSER

MEULAGE

COUPER

SCIER

RABOTAGE

DEFONCAGE

PONÇAGE

DIVERS

NETTOYAGE

FIXATION





JARDINAGE

RANGER/EPI

(DE)
MONTAGE



Lunettes de protection

	Numéro de commande		Pièces	Prix euro hors tva
Lunettes de sécurité.				
	191686-2		1	€ 25,60
Masque de protection en polycarbonate.				
	192219-6		1	€ 3,10
Lunettes de sécurité.				
	195246-2		1	€ 3,10
Lunettes de sécurité conformes à EN166.				
	98800063		1	€ 14,40

Protection de la tête, du visage et de l'ouïe



	Numéro de commande		Pièces	Prix euro hors tva
Protection auditive SNR 26 db(A), type H510P3 conforme à EN352.				
	98800040		1	€ 23,60

ACCU

FORER ET
BURINER

PERÇAGE

VISSER

MEULAGE

COUPER

SCIER

RABOTAGE

DEFONCAGE

PONCAGE

DIVERS

NETTOYAGE

FIXATION

JARDINAGE

RANGER/EPI

(DE)
MONTAGE

Système de rangement MAKPAC, ceintures porte-outils et accessoires de sécurité

Protection visage (tissu).



P-47357

1

€ 12,00

Protection pour visage (polycarbonate).



P-47363

1

€ 10,80

ACCU

FORER ET
BURINER

PERÇAGE

VISSER

MEULAGE

COUPER

SCIER

RABOTAGE

DEFONCAGE

PONÇAGE

DIVERS

NETTOYAGE

FIXATION

JARDINAGE

RANGER/EPI

(DE)
MONTAGE

Outils d'entretien, de montage et de démontage

Sets d'outils

Sets d'outils



Numéro de commande	Pièces	Prix euro hors tva
Etui à outils pour machines diverses: tournevis PH et tête fendue, clé à six pans 3mm, 4mm, 5mm et clé combinée 17mm/19mm.		
365720330	1	€ 20,50
Etui à outils pour machines diverses: tournevis 944340001, clé torx 940827000 et clé combinée 941719140.		
957004006	1	€ 15,00

Tournevis

Tournevis



Numéro de commande	Caractéristique outil	Pièces	Prix euro hors tva
Tournevis pour réglage carburateur.			
944340001	4mm	1	€ 2,00

Clés

Clés à six pans



Numéro de commande	Taille	Longueur	Pièces	Prix euro hors tva
783208-8	2,5	60 mm	1	€ 1,10
783201-2	3	60 mm	1	€ 1,10
783202-0	4	65 mm	1	€ 1,10
783230-5	4	110 mm	1	€ 1,50

ACCU

FORER ET
BURINER

PERÇAGE

VISSER

MEULAGE

COUPER

SCIER

RABOTAGE

DEFONCAGE

PONCAGE

DIVERS

NETTOYAGE

FIXATION

JARDINAGE

RANGER/EPI

(DE)
MONTAGE

Outils d'entretien, de montage et de démontage

783230-5	4	110 mm	1	€ 1,50
351010151	4	110 mm	1	€ 1,60
783203-8	5	70 mm	1	€ 1,10
351010152	5	110 mm	1	€ 1,60
783204-6	6	80 mm	1	€ 1,10

Clés Torx



	Numéro de commande	Taille	Longueur	Pièces	Prix euro hors tva
	940827000	T27	100 mm	1	€ 4,10

Clés plates



Numéro de commande	Taille	Pièces	Prix euro hors tva
TN00001920	10-19mm	1	€ 7,20
781003-0	10mm	1	€ 1,75
781204-0	13-17mm	1	€ 3,90
782024-5	13-22mm	1	€ 2,60
781006-4	13mm	1	€ 1,80
781039-9	13mm	1	€ 1,10
SC00000499	14-17mm	1	€ 7,70
781008-0	17mm	1	€ 1,90
781010-3	19mm	1	€ 2,90
781206-6	19mm	1	€ 3,60
781038-1	19mm	1	€ 3,10
781029-2	21mm	1	€ 2,90
781043-8	22mm	1	€ 1,80
781012-9	23mm	1	€ 1,90
781028-4	32mm	1	€ 2,75
781034-9	8 - 24mm	1	€ 3,60
351010154	8-10mm	1	€ 2,60

Outils d'entretien, de montage et de démontage

781213-9 8mm 1 € 1,90

Clés à ergots



Numéro de commande	Caractéristique outil	Pièces	Prix euro hors tva
782401-1	20mm	1	€ 2,10
782402-9	28mm	1	€ 2,10
782423-1	35mm	1	€ 1,90
197610-3	35mm DIN	1	€ 2,30
Clé à ergot courbée.			
782426-5	PC5000/PC5001	1	€ 2,60

Clés à griffe



Numéro de commande	Caractéristique outil	Pièces	Prix euro hors tva
781019-5	50mm	1	€ 3,60

Clés à douille



Numéro de commande	Taille	Pièces	Prix euro hors tva
782223-9	10mm	1	€ 2,60
782023-7	13-16mm	1	€ 3,10
JM23100197	13-3mm	1	€ 8,20
782212-4	13mm	1	€ 2,60
782238-6	17mm	1	€ 2,60
782209-3	9mm	1	€ 2,60

ACCU

FORER ET
BURINER

PERÇAGE

VISSER

MEULAGE

COUPER

SCIER

RABOTAGE

DEFONÇAGE

PONÇAGE

DIVERS

NETTOYAGE

FIXATION

JARDINAGE

RANGER/EPI

(DE)
MONTAGE

Outils d'entretien, de montage et de démontage

Clés combinées



Numéro de commande	Taille	Pièces	Prix euro hors tva
782233-6	10-16mm	1	€ 3,60
941719141	13-19mm	1	€ 3,60
941713001	13mm	1	€ 2,65
783013-3	16-17mm	1	€ 3,50
941717191	17-19mm	1	€ 4,60
351010153	17-19mm	1	€ 4,60
941717001	17mm	1	€ 5,70
300080509	19mm	1	€ 4,60

Clés combinées avec écrous pour tronçonneuses à chaîne



Numéro de commande	Taille	Pièces	Prix euro hors tva
Clé combinée avec un écrou.			
958501699	13-16mm	2	€ 4,60
Clé combinée avec deux écrous.			
958501633	13-19mm	3	€ 5,70

ACCU

FORER ET
BURINER

PERÇAGE

VISSER

MEULAGE

COUPER

SCIER

RABOTAGE

DEFONCAGE

PONCAGE

DIVERS

NETTOYAGE

FIXATION

JARDINAGE

RANGER/EPI





(DE)
MONTAGE

Outils d'entretien, de montage et de démontage

Outils de réglage

Outils de réglage



	Numéro de commande		Pièces	Prix euro hors tva
	Triangle de réglage à utiliser avec scies à onglets.			
	762001-3		1	€ 1,10
	Jauge d'épaisseur (0,5 - 1,0 - 1,5).			
	762013-6		1	€ 3,60
	Outil de réglage pour ajuster un couple de serrage.			
	765027-4		1	€ 16,70
	Calibre pour réglage de la bobine d'allumage.			
	944500891		1	€ 15,40
	Appareil qui mesure le nombre de tours de machines à essence.			
	950233210		1	€ 255,00

ACCU

FORER ET
BURINER

PERÇAGE

VISSER

MEULAGE

COUPER

SCIER

RABOTAGE

DEFONCAGE

PONCAGE

DIVERS

NETTOYAGE

FIXATION

JARDINAGE

RANGER/EPI

(DE)
MONTAGE

Liste de charbons

Type	CB-nr.	N°. de comm.	A.C. *	Type	CB-nr.	N°. de comm.	A.C. *
1100	CB-100	181030-1		BO4558	CB-419	191962-4	
1806B	CB-153	181044-0		BO4565K	CB-419	191962-4	
1911BJ	CB-106	181410-1		BO4900VJ	CB-419	191962-4	
2012NB	CB-153	181044-0		BO5031K	CB-419	191962-4	
2107FK	CB-303	191963-2		BO5041K	CB-64	191627-8	
2704	CB-153	181044-0		BO6030JX	CB-419	191962-4	
2704W	CB-153	181044-0		BO6050J	CB-325	194074-2	*
3709	CB-411	191940-4		CA5000XJ	CB-303	191963-2	
3710	CB-411	191940-4		DA3010FJ	CB-419	191962-4	
4101RH	CB-303	191963-2		DA3011FJ	CB-419	191962-4	
4114S	CB-204	191957-7	*	DA4000LR	CB-303	191963-2	
4131	CB-303	191963-2		DA4031	CB-303	191963-2	
4326	CB-64	191627-8		DBM080	EE80700013	EE80700013	
4329K	CB-64	191627-8		DBM130	EE80700019	EE80700019	
4350FCTJ	CB-419	191962-4		DBM131	EE80700019	EE80700019	
4351FCTJ	CB-419	191962-4		DBM131W	EE80700019	EE80700019	
5008MGJX	CB-153	181044-0		DBM230W	EE80700019	EE80700019	
5103R	CB-203	191953-5		DCO180ZJ	CB-430	195018-5	
5143R	CB-203	191953-5		DCO180ZJ	CB-430	195018-5	
5704RK	CB-303	191963-2		DDA341RMJ	CB-440	194427-5	
5903RKX1	CB-203	191953-5		DDA341RMJ	CB-440	194427-5	
6408	CB-419	191962-4		DDA350RTJ	CB-440	194427-5	
6413	CB-64	191627-8		DDA350RTJ	CB-440	194427-5	
6843J	CB-411	191940-4		DDA350ZJ	CB-440	194427-5	
6844	CB-411	191940-1		DDA351RTJ	CB-440	194427-5	
6906J	CB-100	181030-1		DDA351RTJ	CB-440	194427-5	
7104L	CB-153	181044-0		DDA351ZJ	CB-440	194427-5	
7104L-30	CB-153	181044-0		DDF482RM3J	CB-440	194427-5	
8406	CB-106	181410-1		DDF482RM3J	CB-440	194427-5	
9031	CB-411	191940-4		DDF482RM3J	CB-440	194427-5	
9032	CB-411	191940-4		DDF482ZJ	CB-440	194427-5	
9046J	CB-419	191962-4		DFR550RTJ	CB-440	194427-5	
9237CB	CB-303	191963-2		DFR550RTJ	CB-440	194427-5	
9403J	CB-303	191963-2		DFR550ZJ	CB-440	194427-5	
9404J	CB-303	191963-2		DFR750RTE	CB-440	194427-5	
9558HNRGK3	CB-325	194074-2		DFR750RTE	CB-440	194427-5	
9558HNRGZ	CB-325	194074-2		DFR750ZK	CB-440	194427-5	
9558PBGY	CB-325	194074-2		DGD800RTJ	CB-430	191971-3	
9565CRX1	CB-318	191978-9	*	DGD800RTJ	CB-430	191971-3	
9565PCV01	CB-318	191978-9		DGD800ZJ	CB-430	191971-3	
9566PCV01	CB-318	191978-9	*	DHP448RM3J	CB-440	194427-5	
9741J	CB-113	191904-8	*	DHP448RM3J	CB-440	194427-5	
9903J	CB-303	191963-2		DHP448ZJ	CB-440	194427-5	
9911J	CB-411	191940-4		DHP458ZJ	CB-440	194427-5	
9920J	CB-303	191963-2		DHR164RMJ	CB-430	191971-3	
9924DB	CB-100	181030-1		DHR164RMJ	CB-430	191971-3	
BHR262RDJ	CB-442	194928-3		DHR164ZJ	CB-430	191971-3	
BHR262TRDE	CB-442	194928-3		DHR202RTJ	CB-441	194435-6	
BHR262TRDJ	CB-442	194928-3		DHR202RTJ	CB-441	194435-6	
BHR262TRDJ	CB-442	194928-3		DHR202ZJ	CB-441	194435-6	
BHR262TZJ	CB-442	194928-3		DHR264PT2J	CB-442	194928-3	
BO3711	CB-64	191627-8		DHR264PT2J	CB-442	194928-3	
BO4555K	CB-419	191962-4		DHR264ZJ	CB-442	194928-3	

(*)= Balais autorupteurs évitant les dommages au collecteur.

Liste de charbons

Type	CB-nr.	N°. de comm.	A.C. *	Type	CB-nr.	N°. de comm.	A.C. *
DHS630RTJ	CB-432	191976-3		GA5021CYX1	CB-253	194547-5	
DHS630ZJ	CB-432	191976-3		GA5030RK	CB-459	194722-3	
DHS710PT2J	CB-442	194928-3		GA5030RSP2	CB-459	194722-3	
DHS710PT2J	CB-442	194928-3		GA5034	CB-459	194722-3	
DHS710ZJ	CB-442	194928-3		GA5040C	CB-318	191978-9	*
DJN161RTJ	CB-430	191971-3		GA5040CJD	CB-318	191978-9	*
DJN161RTJ	CB-430	191971-3		GA5040CJD1	CB-318	191978-9	*
DJN161ZJ	CB-430	191971-3		GA5040RKDJ	CB-325	194074-2	
DJS130RTJ	CB-440	194427-5		GA5040RZ	CB-325	194074-2	
DJS130RTJ	CB-440	194427-5		GA5041CT01	CB-318	191978-9	*
DJS130ZJ	CB-440	194427-5		GA5041RZ	CB-325	194074-2	
DKP180RTJ	CB-441	194435-6		GA6040C	CB-318	191978-9	*
DKP180RTJ	CB-441	194435-6		GA9012C	CB-204	191957-7	
DKP180ZJ	CB-441	194435-6		GA9030RF01	CB-204	191957-7	*
DP2011	CB-419	191962-4		GA9030SF01	CB-204	191957-7	*
DP4001	CB-419	191962-4		GA9040RF01	CB-204	191957-7	*
DP4003	CB-419	191962-4		GA9040SF01	CB-204	191957-7	*
DP4011	CB-419	191962-4		GA9050	CB-204	191957-7	*
DPJ180RTJ	CB-430	191971-3		GA9061R	CB-218	197129-2	*
DPJ180RTJ	CB-430	191971-3		GD0600	CB-325	194074-2	
DPJ180ZJ	CB-430	191971-3		GD0601	CB-325	194074-2	
DSS501RTJ	CB-430	191971-3		GD0603	CB-64		
DSS501RTJ	CB-430	191971-3		GD0800C	CB-318	191978-9	*
DSS501ZJ	CB-430	191971-3		GD0801C	CB-318	191978-9	*
DTD134RMJ	CB-440	194427-5		GD0810C	CB-318	191978-9	*
DTD134RMJ	CB-440	194427-5		GD0811C	CB-318	191978-9	*
DTD134ZJ	CB-440	194427-5		GS5000	CB-204	191957-7	*
DTD152RT3J	CB-448	196854-2		HB500	EIB106C	EIB106C	
DTD152RT3J	CB-448	196854-2		HK0500	CB-113	191904-8	*
DTD152RTJ	CB-448	196854-2		HK1820	CB-350	194160-9	
DTD152RTJ	CB-448	196854-2		HK1820L	CB-350	194160-9	
DTD152ZJ	CB-448	196854-2		HM0870C	CB-350	194160-9	
DTW450RTJ	CB-441	194435-6		HM0870CV	CB-350	194160-9	
DTW450RTJ	CB-441	194435-6		HM0871C	CB-350	194160-9	
DTW450ZJ	CB-441	194435-6		HM0871CV	CB-350	194160-9	
DUC122RTE	CB-430	191971-3		HM1101C	CB-175	195844-2	
DUC122RTE	CB-430	191971-3		HM1101CV	CB-175	195844-2	
DUC122ZK	CB-430	191971-3		HM1111C	CB-175	195844-2	
DUC252Z	CB-442	194928-3		HM1111CV	CB-175	195844-2	
DUC252Z	CB-442	194928-3		HM1203C	CB-175	195844-2	
DUC302Z	CB-442	194928-3		HM1203CV	CB-175	195844-2	
DUC302Z	CB-442	194928-3		HM1213C	CB-175	195844-2	
DUH551Z	CB-442	194928-3		HM1213CV	CB-175	195844-2	
DUH551Z	CB-442	194928-3		HM1214C	CB-175	195844-2	
DUH651Z	CB-442	194928-3		HM1214CV	CB-175	195844-2	
DUH651Z	CB-442	194928-3		HM1317C	CB-175	195844-2	
FS2300K	CB-419	191962-4		HM1400	CB-155	181048-2	*
FS2500K	CB-419	191962-4		HM1812	CB-218	197129-2	*
FS2701K	CB-419	191962-4		HP1630K	CB-85	191998-3	
FS4000K	CB-419	191962-4		HP1631KSP	CB-85	191998-3	
FS6300RK	CB-419	191962-4		HP2051FHJ	CB-419	191962-4	
GA4530RK	CB-459	194722-3		HP2071FJ	CB-419	191962-4	
GA5021C	CB-253	194547-5		HR1830	CB-419	191962-4	

(*)= Balais autorupteurs évitant les dommages au collecteur.

Liste de charbons

Type	CB-nr.	N°. de comm.	A.C. *	Type	CB-nr.	N°. de comm.	A.C. *
HR2470FT	CB-325	194074-2		PJ7000J	CB-459	194722-3	
HR2600	CB-325	194074-2		PO6000C	CB-318	191978-9	*
HR2630TX12	CB-325	194074-2		RP0900J	CB-106	181410-1	
HR2630X7	CB-325	194074-2		RP0910J	CB-303	191963-2	
HR2631FT12	CB-325	194074-2		RP1110CJ	CB-303	191963-2	
HR2650	CB-325	194074-2		RP1800FX1J	CB-203	191953-5	
HR2651	CB-325	194074-2		RP2300FCX1J	CB-203	191953-5	
HR2651T	CB-325	194074-2		RT0700CX3J	CB-411	191940-4	
HR2651TX12	CB-325	194074-2		SA5040C	CB-318	191978-9	*
HR2800	CB-325	194074-2		SA7000C	CB-204	191957-7	*
HR2811FT	CB-325	194074-2		SG1251J	CB-318	191978-9	*
HR3200C	CB-350	194160-9		SG150	B45872	B45872	
HR3210FCT	CB-350	194160-9		SG181	B45872	B45872	
HR3541FCX	CB-350	194160-9		SP6000J	CB-303	191963-2	
HR4013C	CB-350	194160-9		SP6000J1	CB-303	191963-2	
HR4013CV	CB-350	194160-9		TM3010CX3J	CB-459	194722-3	
HR4511C	CB-175	195844-2		TW0200J	CB-411	191940-4	
HR4511CV	CB-175	195844-2		TW0350J	CB-411	191940-4	
HR5212C	CB-175	195844-2	*	TW1000	CB-153	181044-0	
HR5212CV	CB-175	195844-2	*	UB1103	CB-303	191963-2	
HS0600	CB-154	194986-9		UC3041A	CB-132	191972-1	
HS6101J	CB-174	196018-8		UC3051A	CB-153	181044-0	
HS6601	CB-303	191963-2		UC3541AK	CB-132	191972-1	
HS7101JX	CB-174	196018-8		UC3551AK	CB-153	181044-0	
HS7601J	CB-303	191963-2		UC4041A	CB-132	191972-1	
JN1601	CB-411	191940-4		UC4051AK	CB-153	181044-0	
JN3201J	CB-303	191963-2		UC4551A	CB-153	181044-0	
JR1000FTK	CB-419	191962-4		UH4570	CB-419	191962-4	
JR3050T	CB-303	191963-2		UH4861	CB-419	191962-4	
JR3060T	CB-303	191963-2		UH5261	CB-419	191962-4	
JR3070CT	CB-303	191963-2		UH5570	CB-419	191962-4	
JS1000	CB-459	194722-3		UH5580	CB-419	191962-4	
JS1601J	CB-459	194722-3		UH6570	CB-419	191962-4	
JS1602J	CB-459	194722-3		UH6580	CB-419	191962-4	
JS3201J	CB-303	191963-2		UH7580	CB-419	191962-4	
JV0600J	CB-64	191627-8		UT1200	EE80700013	EE80700013	
KP0800J	CB-411	191940-4		UT1400	EE80700013	EE80700013	
KP0810CJ	CB-132	191972-1		UT1401	EE80700013	EE80700013	
KP0810J	CB-132	191972-1		UT1600	EE80700019	EE80700019	
KP312S	CB-203	191953-5		VC2211MX1	CB-173	195483-8	
LC1230	CB-203	191953-5		VC2510LX1	CB-173	195483-8	
LF1000	CB-153	181044-0		VC3210LX1	CB-173	195483-8	
LH1040F	CB-153	181044-0		VC3211HX1	CB-173	195483-8	
LH1201FL	JM23300083	JM23300083		VC3211MX1	CB-173	195483-8	
LS0714FLB	CB-303	191963-2					
LS0815FL	CB-303	191963-2					
LS1018L	JM23100183	JM23100183					
LS1019L	CB-153	181044-0					
LS1040F	CB-153	181044-0					
LS1216FLB	CB-153	181044-0					
LS1219L	CB-153	181044-0					
LW1400X	CB-203	191953-5					
MLT100	JM2300012	JM2300012					

(*)= Balais autorupteurs évitant les dommages au collecteur.

Liste des bougies

Type	Bougie	N°. de comm.
BBA520	Champion RCJ4	BB451060
BBC4500	Champion RCJ4	BB451060
BBC5700	Champion RCJ4	BB451060
BBX7600	NGK CMR6A	367010995
BCM2600	NGK BPMR8Y	351140110
BCM3300	NGK BPMR8Y	351140110
BCM4300	NGK BPMR8Y	351140110
BCX2500	NGK CMR6A	367010995
BCX3400	NGK CMR6A	367010995
BHX2501	NGK CMR6A	367010995
BHX2501V	NGK CMR6A	367010995
BHX2501X1	NGK CMR6A	367010995
BHX2510	NGK CMR6A	367010995
DBC250	NGK BPMR7A	958603621
DBC290	NGK BPMR7A	958603621
DCS232T	NGK CMR6A	367010995
DCS3410TH	NGK BPMR7A	958603621
DCS34-35	NGK BPMR7A	958603621
DCS3500-35	NGK CMR7A-5	965603040
DCS3501-35	NGK CMR7A-5	168599-2
DCS4300-38	NGK CMR7A-5	965603040
DCS4301-38	NGK CMR7A-5	168599-2
DCS4600S-45	NGK BPMR7A	958603621
DCS460-38	NGK BPMR7A	958603621
DCS460-45	NGK BPMR7A	958603621
DCS4610-35	NGK BPMR7A	958603621
DCS4630-38	NGK BPMR7A	958603621
DCS4630-45	NGK BPMR7A	958603621
DCS5000-45	NGK BPMR7A	958603621
DCS5000-KIT	NGK BPMR7A	958603621
DCS500-KIT	NGK BPMR7A	958603621
DCS5030-KIT	NGK BPMR7A	958603621
DCS5121-38-KIT	NGK BPMR7A	958603621
DCS5121-45-KIT	NGK BPMR7A	958603621
DCS5121-KIT	NGK BPMR7A	958603621
DCS520-38	NGK BPMR7A	958603621
DCS520-45	NGK BPMR7A	958603621
DCS6400-50	NGK BPMR7A	958603621
DCS6401-45	NGK BPMR7A	958603621
DCS6401-50	NGK BPMR7A	958603621
DCS7300-50	NGK BPMR7A	958603621
DCS7301-50	NGK BPMR7A	958603621
DCS7900-60	NGK BPMR7A	958603621

Type	Bougie	N°. de comm.
DCS9010-60	NGK BPMR7A	958603621
DCS9010-74	NGK BPMR7A	958603621
DPC7311W	NGK BPMR7A	958603621
DPC7331W	NGK BPMR7A	958603621
DPC7331WG	NGK BPMR7A	958603621
DPC8112	NGK BPMR7A	958603621
DPC8132	NGK BPMR7A	958603621
DPC8132G	NGK BPMR7A	958603621
EA3100T30B	NGK BPMR6Y	MR00262483
EA3110T30B	NGK BPMR8Y	351410110
EA3200S35B	NGK CMR7A-5	965603040
EA3200S35X	NGK CMR7A-5	965603040
EA3201S35B	NGK CMR7A-5	965603040
EA3201S35X	NGK CMR7A-5	965603040
EA3500F35B	NGK CMR7A-5	965603040
EA3500S35B	NGK CMR6A	367010995
EA3600F35B	NGK BPMR8Y	649500-1
EA4300F38C	NGK CMR7A-5	965603040
EA4300F38C-KIT	NGK CMR7A-5	965603040
EA4300F45C-KIT	NGK CMR7A-5	965603040
EA5000P38E-KIT	NGK BPMR7A	958603621
EA5000P45E-KIT	NGK BPMR7A	958603621
EA5600F45K	NGK BPMR7A	9656030021
EA6100P38E	NGK BPMR7A	958603621
EA6100P45E	NGK BPMR7A	958603621
EA7300P45E	NGK BPMR7A	958603621
EA7300P50E	NGK BPMR7A	958603621
EA7900P50E	NGK BPMR7A	958603621
EA7900P60E	NGK BPMR7A	958603621
EB5300TH	NGK CMR6H	
EB7650TH	NGK CMR6A	168401-9
EB7660TH	NGK CMR6A	168401-9
EBH253U	NGK CMR4A	168534-0
EBH341R	NGK CMR6A	367010995
EBH341U	NGK CMR4A	168534-0
EBH341UX2	NGK CMR4A	168534-0
EE2650H	NGK CMR4A	168534-0
EG2250A	NGK BPR6ES	0650140480
EG241A	NGK BR6HS	650140150
EG2850A	NGK BPR6ES	0650140480
EG441A	NGK BR6HS	650140150
EG4550A	NGK BPR6ES	0650140480
EG5550A	NGK BPR6ES	0650140480

Liste des bougies

Type	Bougie	N°. de comm.	Type	Bougie	N°. de comm.
EG671A	NGK BR6HS	650140150	G4300L	NGK BR6HS	650140150
EH5000W	NGK CMR6A	367010995	G7300R	NGK BPR6ES	650140480
EH6000W	NGK CMR6A	367010995	GSP5500	NGK BPR6ES	650140480
EH7500S	NGK CMR6A	367010995	HTB7600	Champion RCJ4	BB451060
EH7500SX	NGK CMR6A	367010995	HTR4901	NGK BPMR4A	650149640
EH7500W	NGK CMR6A	367010995	HTR5600	NGK BMR7A	650149721
EK6100	NGK BPMR7A	958603621	HTR7610	NGK BMR7A	650149721
EK7301W	NGK BPMR7A	958603621	HTS5000	NGK BPMR7A	958603621
EK7301WS	NGK BPMR7A	958603621	HTS6000	NGK BPMR7A	958603621
EK7651H	NGK CMR6H	168652-4	HTS7500	NGK BPMR7A	958603621
EK8100	NGK BPMR7A	958603621	PLM4110	Champion RJ19LM	BSJ19LM
EK8100WS	NGK BPMR7A	958603621	PLM4120	Champion RJ19LM	BSJ19LM
EM2600L	NGK BPMR7A	958603621	PLM4120N	Champion RJ19LM	RJ19LM
EM2600U	NGK BPMR7A	958603621	PLM4600	Champion RJ19LM	BSJ19LM
EM2651UH	NGK CMR4A	168534-0	PLM4601	Champion RJ19LM	BSJ19LM
EM2651UHX1	NGK CMR4A	168534-0	PLM4610	Champion RJ19LM	BSJ19LM
EM2653LH	NGK CMR4A	168534-0	PLM4611	Champion RJ19LM	BSJ19LM
EM4350RH	NGK CMR6A	367010995	PLM4620	Champion RJ19LM	BSJ19LM
EM4351UH	NGK CMR6A	367010995	PLM4620N	Champion RJ19LM	BSJ19LM
EN4950H	NGK CMR4A	168534-0	PLM4621	Champion RJ19LM	BSJ19LM
EN4951SH	NGK CMR4A	168534-0	PLM4621N	Champion RJ19LM	BSJ19LM
EPH1000X	NGK CMR6A	367010995	PLM4811	Champion RJ19LM	BSJ19LM
ER2550LH	NGK CMR4A	168534-0	PLM4812	Champion RJ19LM	BSJ19LM
ER2600L	NGK BPMR7A	958603621	PLM4814	NGK BPR6ES	650140480
ER2650LH	NGK CMR4A	168534-0	PLM4815	Champion RJ19LM	BSJ19LM
ETR2500	NGK BMR7A	650149721	PLM4816	NGK BPR6ES	650140480
EUV400	Champion RJ19LM	BSJ19LM	PLM5101	Champion RJ19LM	BSJ19LM
EVH2000	NGK CMR6A	965603030	PLM5102	Champion RJ19LM	BSJ19LM
EW1050HX	NGK CMR6A	367010995	PLM5110	Champion RJ19LM	BSJ19LM
EW1060HX	NGK CMR6A	367010995	PLM5111	NGK BPR6ES	650140480
EW2050H	NGK BR6HS	650140150	PLM5112	Champion RJ19LM	BSJ19LM
EW2051H	NGK BR6HS	650140150	PLM5113	Champion RJ19LM	BSJ19LM
EW220R	NGK BR6HS	650140150	PLM5113N	Champion RJ19LM	BSJ19LM
EW3050H	NGK BR6HS	650140150	PLM5114	Champion RJ19LM	BSJ19LM
EW3051H	NGK BR6HS	650140150	PLM5115	NGK BPR6ES	650140480
EX2650LH	NGK CMR4A	168534-0	PLM5121	Champion RJ19LM	BSJ19LM
EX2650LHM	NGK CMR4A	168534-0	PLM5600	Champion RJ19LM	BSJ19LM
EX2650LHM1	NGK CMR4A	168534-0	PLM5600N	Champion RJ19LM	BSJ19LM
EY2650H25H	NGK CMR4A	168534-0	PM7651H	NGK CMR6A	168401-9
FLG5000	NGK BPR6ES	0650140480	PRM0700	Champion RJ19LM	BSJ19LM
G1700I	NGK BMR4A	650140380	PTM0901	Champion RJ19LM	BSJ19LM
G2800L	NGK BR6HS	650140150	PTM0902	NGK BPR6ES	650140480
G3200IS	NGK BR6HS	650140150	PTM1001	Champion RJ19LM	BSJ19LM

Liste des bougies

Type	Bougie	N°. de comm.
PTR2500	NGK BMR7A	650149721
RBC2110	NGK BPMR7A	650149661
RBC2500	NGK BMR7A	650149721
RBC2500X	NGK BMR7A	650149721
RBC3100	NGK BMR7A	650149721
RBC3100X	NGK BMR7A	650149721
RBC414U	NGK BPMR7A	650149661
RBC420	NGK BPMR7A	650149661

Makita[®]
PROFESSIONALS AT WORK



www.makita.be



csd@makita.be



Tel. (02) 257 18 40

Fax (02) 253 01 01



Jan-Baptist Vinkstraat 2

B-3070 Kortenberg

Les images peuvent différer des originaux. Les renseignements techniques sont à titre indicatif et sous toutes réserves. Prix hors bebat et recupel et sous toutes réserves. Prix de vente conseillé par le fabricant en euros. Les prix sont valables jusqu'à 31/03/2019. N° d'enregistrement / taxe d'environnement : 400/000042/81



CATFR1819